

The art of modern bathrooms.

Tarif 2024 / 2025

RONAL Bathrooms.







RONAL glass[®] 1989 **Karol**
The art of modern bathrooms.

DIVERA

- Nouveau vitrage Granité (22) disponible sur toute la gamme DIVERA
- Dimension sur-mesure jusqu'à 1600 mm pour la paroi fixe D22F1
- Solution asymétrique disponible sur l'accès d'angle coulissant D22SE2B

Page 26**AMALIA**

- Nouveau profilé finition Doré brossé (13), disponible sur toute la gamme AMALIA.
- Nouvel accès d'angle coulissant, disponible en largeur standard et sur-mesure de 800 à 1200 mm. Cette solution est disponible en 3 finitions de profilés (Poli-brillant, Noir mat et Doré brossé)

Page 180**WALK-IN EASY**

- **EASY 8 mm:** Nouveau profilé finition Doré brossé (13), disponible sur les modèles STR4P vitrage transparent (07) et LINA (85)
- **EASY 6 mm:** - Désormais disponible avec le profilé finition Noir mat (06)
- Les éléments pivotants BTE2 et BTE3 s'adaptent désormais à la Walk-in EASY 6 mm

Page 212**MODUL 1200**

- Une nouvelle solution de porte vient compléter la gamme : la porte battante D20T2

Page 296**RECEVEURS**

- Cette collection s'est élargie grâce à l'ajout des receveurs GLASS 1989 sous la marque RONAL
Découvrez de nouveaux designs, couleurs, matériaux dans les gammes RUG/RUG XL, AIR, CALCE, DUNE, ROCKER, PLANOR et CINCO

Page 316**BAIGNOIRES**

- Une des nouvelles catégories de produits qui intègrent notre catalogue de salles de bains RONAL et qui se compose de 13 gammes
- Élégantes, originales et confortables, les baignoires design GLASS 1989 occupent une place prépondérante dans la salle de bains, véritables éléments d'ameublement aux formes et aux finitions contemporaines. Ces baignoires allient une esthétique raffinée à une excellente résistance, elles sont faciles d'entretien et assurent une hygiène maximale

Page 358**COLONNES DE DOUCHE**

- Découvrez les colonnes de douche, la nouvelle catégorie de produits RONAL avec les gammes AZULEJO, SHOWERWAVE, GLAM, FLAIR

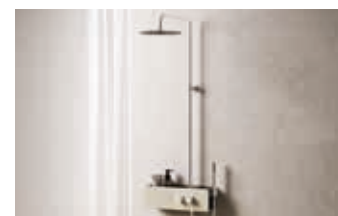
Page 388

SOMMAIRE

INFORMATIONS GÉNÉRALES & CONSEILS TECHNIQUES	6 - 25
PORTES ET PAROIS FIXES	
DIVERA	26 - 71
CADURA	72 - 101
PUR	102 - 151
SOLINO	152 - 179
AMALIA	180 - 195
TOP-LINE S	196 - 211
WALK-IN	
EASY 8 / 6 MM	212 - 259
CADURA DIVERA PUR AMALIA	260 - 283
PARE-BAIGNOIRES	
CADURA	286 - 287
SOLINO	288 - 293
EASY	294 - 295
CABINES INTÉGRALES	
MODUL 1200 CABINES INTÉGRALES ENTIÈREMENT MODULABLE	296 - 315
RECEVEURS	
RUG / RUG XL	318 - 323
AIR	324 - 327
CALCE	328 - 331
DUNE	332 - 335
LIVADA	336 - 343
ROCKER	344 - 347
PLANOR	348 - 351
CINCO	352 - 355
TABLIERS POUR RECEVEURS	356 - 357
BAIGNOIRES	
BLOOM	360 - 361
MOMOA	362 - 363
DENVER	364 - 365
FREYA	366 - 367
CHLOE	368 - 369
QUEEN	370 - 371
MALIBU	372 - 373
PLUM	374 - 375
GALYA	376 - 377
PANAY	378 - 379
ALCHEMY	380 - 381
MEILIN	382 - 383
DAISY	384 - 385
MATIÈRES NETTOYAGE ENTRETIEN	386 - 387
COLONNES DE DOUCHE	
AZULEJO SHOWERWAVE GLAM FLAIR	390 - 399
ACCESSOIRES	
SIÈGE DE DOUCHE PRODUITS D'ENTRETIEN ACCESSOIRES	402 - 408
JOINTS D'ÉTANCHÉITÉ PROFILÉS SPÉCIAUX ACCESSOIRES SPÉCIAUX	409 - 417
CONDITIONS GÉNÉRALES	418

THE ART OF MODERN BATHROOMS.

SanSwiss devient **RONAL Bathrooms**, la nouvelle division salles de bains de RONAL GROUP.

RONAL Bathrooms établit de nouvelles normes en matière de salles de bains et de solutions de bien-être. Sous le toit de **RONAL Bathrooms**, quatre marques se rassemblent, partageant la même passion pour la technologie, l'artisanat, l'innovation et le design, avec un engagement absolu pour la plus haute qualité. La mission commune pour nos clients : nous créons votre expérience unique de la salle de bains et du bien-être.

Les solutions de douche individuelles et modernes, haut de gamme en termes de qualité, de fonctionnalité et de design, sous les marques **RONAL** et **KUDOS**, sont la compétence principale de **RONAL Bathrooms**. Les élégants meubles de salle de bains et baignoires italiens de la marque **KAROL** et les produits wellness de la marque **GLASS 1989**, également fabriqués et conçus en Italie, ravissent et complètent l'expérience de la salle de bains et du bien-être.



RONAL

RONAL (anciennement SanSwiss) propose un portefeuille complet de solutions de douche modernes et de haute qualité avec des portes de douche, des cabines, des colonnes et des receveurs pour toutes les salles de bains, quelle que soit leur taille. Conçues pour le bien-être : Les solutions de douche RONAL sont la combinaison parfaite de la fonctionnalité, du confort et du design.



glass'

GLASS 1989 se spécialise dans le bien-être et la relaxation avec ses solutions haut de gamme. La gamme de produits proposés est complète, avec un design italien fort : spas intérieurs et extérieurs, saunas, hammams, douches multifonctions, baignoires design et whirlpool. GLASS 1989 offre des expériences de bien-être ultimes, tant pour un usage domestique que professionnel.



Karol

KAROL a toujours cultivé l'artisanat italien en mettant l'accent sur l'excellence du design contemporain et sur des normes de qualité de fabrication élevées. Spécialisée dans les meubles de salle de bains élégants et haut de gamme, la marque propose également des baignoires et des vasques. Tous les produits KAROL sont conçus et fabriqués en Italie.



KUDOS

KUDOS, marque britannique et fabricant de haute qualité de portes, parois et receveurs de douche, associe un design innovant et une excellente ingénierie. La collection premium de KUDOS pour 2024 comprend une gamme de cabines de douche Ultimate10, récompensée par le Red Dot Design et dotée d'un mécanisme de charnière entrée/sortie unique.

RONAL BATHROOMS. THE ART OF MODERN BATHROOMS.

La qualité des produits à un niveau supérieur, c'est la promesse de RONAL Bathrooms, anciennement SanSwiss, la division salles de bains de RONAL GROUP. Les marques qui intègrent la division RONAL Bathrooms et qui sont RONAL, GLASS 1989, KAROL et KUDOS, s'engagent à respecter les mêmes normes de qualité élevées dans tous les sites de production.



LA PRODUCTION RONAL. LE MEILLEUR DES PROCESSUS DE FABRICATION ET DES NORMES DE QUALITÉ.

2020, le principal site de production de RONAL à Jičín, en République tchèque, qui se concentre sur les portes et parois de douche, avait été considérablement agrandi pour devenir un complexe de production et de logistique moderne. Le nouveau hall multifonctionnel est une étape importante dans la réalisation de l'objectif stratégique à long terme de RONAL Bathrooms, qui est de maximiser l'efficacité des productions, des stockages et des systèmes logistiques complets. L'investissement de près de 200 millions d'euros a permis d'augmenter considérablement la surface de production, de stockage et de bureaux, qui est passée de 9500 à plus de 18600 mètres carrés. Cela permet de réorganiser efficacement les flux de matières et de produits finis et, par conséquent, d'accroître la rapidité et la flexibilité de l'approvisionnement des clients dans toute l'Europe. En outre, l'équipement technique de pointe du nouveau hall permet d'améliorer encore la qualité de tous les produits fabriqués et des services connexes offerts aux clients.

Les produits RONAL répondent aux exigences les plus élevées en matière de technologie, de fonctionnalité, de confort et de design. Le respect constant de la qualité des produits est contrôlé au moyen de tests et de procédures d'essai réguliers. La sélection de matériaux de haute qualité, le traitement minutieux dans des processus de fabrication modernes ainsi qu'une amélioration conséquente garantissent le haut niveau de qualité reconnu de tous les produits de la marque RONAL, anciennement SanSwiss.

RONAL UNE QUALITÉ CONTROLÉE



EN 14428

NORME EUROPÉENNE EN 14428

Les exigences relatives aux parois de douche



EN 14527

NORME EUROPÉENNE EN 14527

Des receveurs de douche



EN 12020-1

NORME EUROPÉENNE EN 12020-1

Des profilés de grande qualité

TÜV SÜD CZ
CERTIFICATE
reg. No.: 12.957.109

CERTIFICATION TÜV

Pour une fabrication haute qualité



DIN EN ISO 2409

Peintures ultra-résistantes



EN 12150-1

NORME EUROPÉENNE EN 12150-1 : 2000

Un vitrage à toutes épreuves



TRAITEMENT ANTI-TRACES AQUAPERLE

Disponible de série sur tous nos verres de sécurité



L'ENGAGEMENT RESPONSABILITÉ SOCIÉTAL ET ENVIRONNEMENTAL



GARANTIE 5 ANS

Pour l'ensemble de nos produits



GARANTIE 10 ANS

Maintien en stock des pièces détachées

LES DIFFÉRENTES SOLUTIONS DE PORTES ET PAROIS DE DOUCHE

		SANS PROFILÉS D'ENCADREMENT				AVEC PROFILÉS D'ENCADREMENT		WALK-IN						
		CADURA	PUR	SOLINO	AMALIA	DIVERA	TOP-LINES	EASY	CADURA	DIVERA	PUR	AMALIA		
WALK-IN	Paroi fixes Walk-in							•	•	•	•	•		
	PORTES - en niche ou en combinaison avec une paroi fixe	Porte pivotante - ouverture extérieure		•	•									
		Porte pivotante et paroi fixe en ligne - ouverture extérieure		•	•									
		Porte pivotante avec fermeture sur paroi fixe en ligne - ouverture extérieure		•										
		Porte pivotante - ouverture extérieure		•										
		Porte pivotante - ouverture intérieure / extérieure		•		•		•	•					
		Porte pivotante et paroi fixe en ligne - ouverture intérieure / extérieure		•		•		•						
		Porte pivotante avec fermeture sur paroi fixe en ligne - ouverture intérieure / extérieure		•		•		•						
		Porte battante - ouverture intérieure / extérieure		•		•		•						
		Porte battante avec paroi fixe en ligne - ouverture intérieure / extérieure						•						
		Porte coulissante 2 volets dont 1 fixe		•			•	•	•		•			•
		Porte coulissante 4 volets dont 2 fixes							•					
		Porte coulissante 3 volets						•						
		Porte repliable				•		•						
		Porte repliable avec paroi fixe en ligne				•		•						
		PAROIS FIXES	Paroi fixe		•	•	•	•	•					
Paroi fixe raccourcie			•	•	•	•	•							

LES DIFFÉRENTES SOLUTIONS DE PORTES ET PAROIS DE DOUCHE

		SANS PROFILÉS D'ENCADREMENT				AVEC PROFILÉS D'ENCADREMENT		WALK-IN					
		CADURA	PUR	SOLINO	AMALIA	DIVERA	TOP-LINES	EASY	CADURA	DIVERA	PUR	AMALIA	
EN ANGLE	Accès d'angle - à ouverture totale extérieure		•										
	Accès d'angle - à ouverture totale intérieure / extérieure		•	•		•							
	Accès d'angle partiel - à ouverture extérieure		•										
	Accès d'angle partiel - à ouverture intérieure / extérieure		•	•		•							
	Accès d'angle repliable			•									
	Accès d'angle repliable partiel			•									
	Accès d'angle coulissant 2 et 3 volets		•		•		•	•					
PAROIS QUART DE ROND	Porte battante quart de rond - à ouverture extérieure (1 ou 2 portes)		•										
	Porte coulissante quart de rond					•	•						
	Porte battante quart de rond - à ouverture intérieure / extérieure				•		•						
PAROIS PENTAGONALES	Porte pivotante pentagonale - à ouverture extérieure		•										
	Porte battante pentagonale - à ouverture extérieure		•										
PARE-BAIGNOIRES	Pivotant 1 volet OU Fixe 1 volet			•				•					
	Pivotant 2 volets dont 1 fixe			•									
	Coulissant		•										

VERRE SÉCURIT

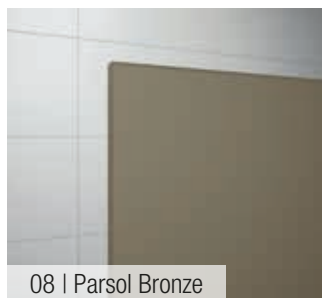
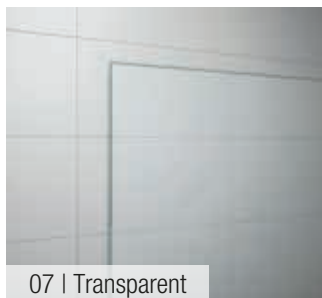

VERRE SÉCURIT STRUCTURÉ

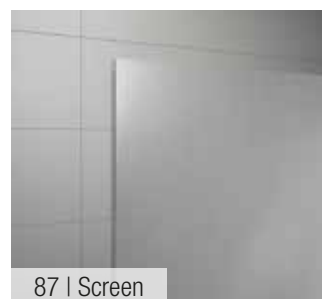

VERRE SÉCURIT AVEC DÉCOR CHROMÉ

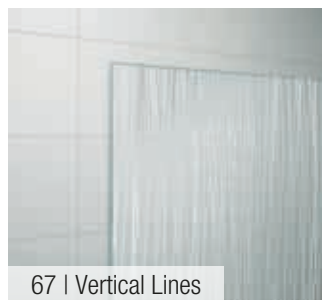
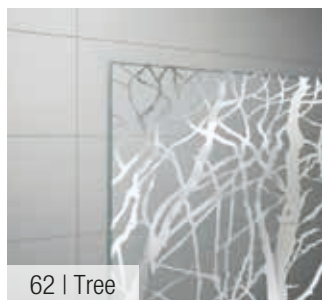

VERRE SÉCURIT AVEC IMPRESSION CÉRAMIQUE

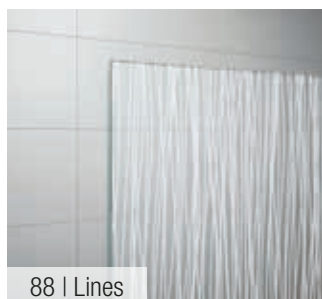

VERRE SÉCURIT SÉRIGRAPHIÉ



(Hauteur de la bande de sérigraphie 730 mm centré sur la paroi de verre)

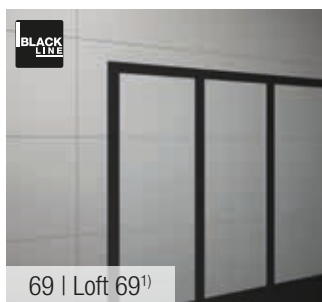

(Hauteur de la bande de Covering sur le verre 997,5 mm du bord inférieur du verre)

VERRE SÉCURIT COVERING

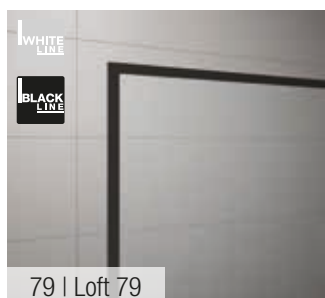
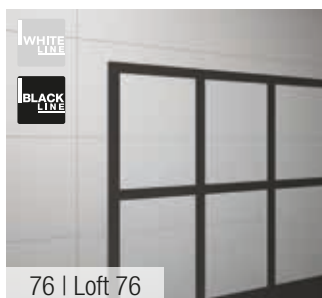
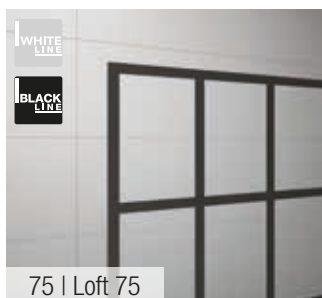
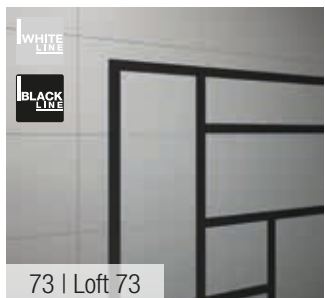
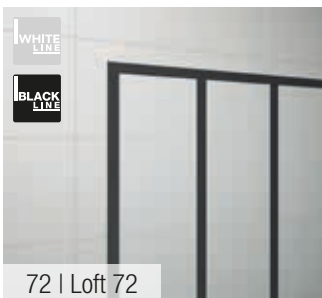
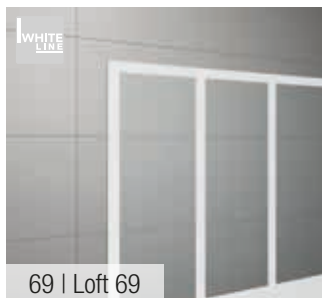

¹⁾ Verre 69 en sérigraphié uniquement disponible en finition Black Line. Tous les vitrages LOFT sont disponibles en noir et blanc (sauf Loft 69).

PORTES & PAROIS DE DOUCHE | TYPES DE VERRE DISPONIBLES POUR CHAQUE SÉRIE

		DIVERA (6 mm)	CADURA (6 mm)	PUR (8/6 mm)	SOLINO (6 mm)	AMALIA (8 mm)	TOP-LINE S (6 mm)	EASY (8/6 mm)
Verre Sécurit	07 Transparent	●	●	●	●	●	●	●
	08 Parsol Bronze			○				
	20 Parsol Gris			○				○
Verre Sécurit structuré	22 Granité	●		○			○	
	30 Master Carré			○			○	
	85 Lina							○
Verre Sécurit avec décor chromé	87 Screen	●	●		●			
	61 Lines							○
	62 Tree							○
Verre Sécurit avec impression céramique	67 Vertical Lines							○
	82 Japan							○
	88 Lines	●			●			
Verre Sécurit sérigraphié	49 Satin			○				
	51 Bande sérigraphiée horizontale			○			○	
	68 Shade		○					○
	69 Loft 69 (Noir)							○
Verre Sécurit "Covering Technology"	81 Brume							○
	69 Loft 69 (Blanc)							○
	72 Loft 72							○
	73 Loft 73				○			○
	75 Loft 75							○
	76 Loft 76							○
	79 Loft 79							○

● Disponible sur toute la gamme

○ Disponible sur certains modèles de la gamme (veuillez consulter la page du produit concerné)



Toutes les parois de douche RONAL sont en verre de sécurité trempé et satisfont aux exigences correspondantes des normes européennes de sécurité EN 12150-1:2000.

PORTES & PAROIS DE DOUCHE | L'ÉTANCHÉITÉ

BONNE PROTECTION CONTRE LES PROJECTIONS D'EAU

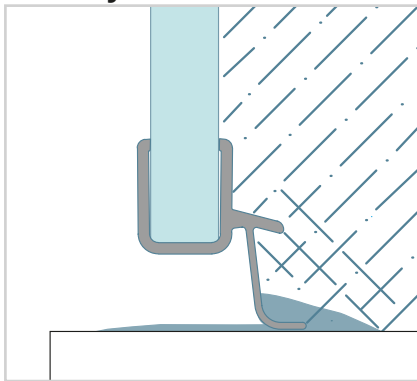

Parois de douche sans cadre et sans barre de seuil



- Ces parois offrent une bonne protection contre les projections d'eau et sont attractives de par leur design épuré.
- L'absence de barre de seuil peut cependant entraîner de légères sorties d'eau vers l'extérieur.
- L'installation d'une barre de seuil réduite permet d'améliorer sensiblement la protection contre les projections d'eau.

TRÈS BONNE PROTECTION CONTRE LES PROJECTIONS D'EAU

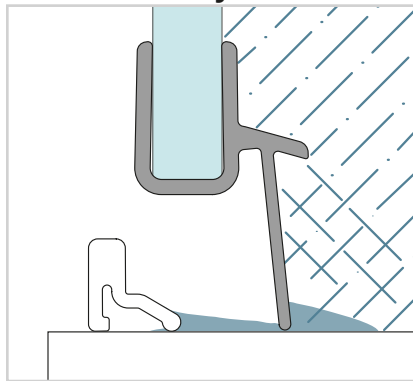

Parois de douche avec profilés et profilé de seuil moyen



- Ces parois offrent une très bonne protection contre les projections d'eau.
- Le design fin du profilé et de la barre de seuil empêchent considérablement les projections vers l'extérieur.

PROTECTION OPTIMALE CONTRE LES PROJECTIONS D'EAU

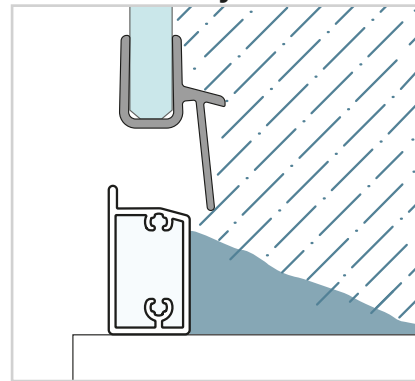

Parois de douche avec profilé de cadre



- Ces parois offrent une protection optimale contre les projections d'eau vers l'extérieur.
- L'efficacité de la protection est d'autant plus élevée que le profilé de cadre est plus prononcé.
- Même en utilisation intensive, l'eau sera retenue à l'intérieur de la douche.

DEGRÉ D'ÉTANCHÉITÉ SELON LA GAMME DE PRODUITS

	TYPE DE DOUCHE	GAMME
Bonne protection	Parois de douche sans cadre et sans barre de seuil	SOLINO, PUR
Très bonne protection	Parois de douche avec profilés et profilé de seuil moyen	DIVERA, PUR, CADURA, SOLINO, AMALIA, TOP-LINE S
Protection optimale	Parois de douche avec profilé de cadre	MODUL 1200
Walk-in	Walk-in	EASY, CADURA, DIVERA, PUR, AMALIA

TESTS D'ÉTANCHÉITÉ

1^{ER} TEST : LA PAROI DE DOUCHE EST ASPERGÉE PENDANT 1 MINUTE À UNE HAUTEUR DE 1 M ET À UNE DISTANCE DE 30 CM DE LA PORTE DE LA DOUCHE, À UN ANGLE DE 90° PAR BALAYAGE.

2^{ÈME} TEST : LE RECEVEUR EST PULVÉRISÉ PENDANT 3 MINUTES À UNE DISTANCE DE 30 CM DE LA PORTE DE LA DOUCHE ET À UNE HAUTEUR DE 1,90 M.

BON À SAVOIR



TOUTES LES PAROIS DE DOUCHE RONAL RESPECTENT LA NORME EUROPÉENNE EN 14428:2008-A1 QUI DÉFINIT LES EXIGENCES D'ÉTANCHÉITÉ APPLICABLES AUX PAROIS DE DOUCHE. EN FONCTION DU DESIGN ET DE LA CONCEPTION DU PRODUIT, IL PEUT Y AVOIR ENTRE DES DIFFÉRENCES D'ÉTANCHÉITÉ ENTRE LES DIFFÉRENTES GAMMES PROPOSÉES PAR RONAL. LES MODÈLES ENCADRÉS OFFRENT NATURELLEMENT UNE MEILLEURE PROTECTION PAR RAPPORT AUX MODÈLES DÉCADRÉS.

Verre non traité
Aquaperle



Verre traité Aquaperle



LA PROTECTION EFFICACE CONTRE LES TRACES D'EAU !

Sur les verres non traités, l'eau s'écoule de façon plane. Lorsque l'eau s'évapore, le calcaire se dépose dans les micropores du verre et les bouche.

Le traitement de surface Aquaperle réduit les dépôts de saleté et de calcaire sur le verre.

Ce traitement entraîne un écoulement de l'eau sous forme de gouttes, et il ne reste que quelques petites gouttelettes à la surface du verre. Grâce au film protecteur de l'Aquaperle, le dépôt calcaire est minime et le nettoyage de votre vitrage est grandement facilité.

**LE TRAITEMENT AQUAPERLE
EST DISPONIBLE DE SÉRIE
SUR TOUS NOS VERRÉS DE SÉCURITÉ.**



ENTREtenir VOTRE PAROI DE DOUCHE RONAL

Le traitement Aquaperle n'est pas un traitement de surface autonettoyant, mais un procédé qui réduit les dépôts de saleté et de calcaire. C'est pourquoi les verres traités Aquaperle nécessitent tout de même un entretien régulier :

- Le nettoyage de verres traités Aquaperle s'effectue de façon optimale à l'aide d'un chiffon humide, d'une éponge ou d'une raclette à vitre.
- Un nettoyage effectué immédiatement après usage de la douche permet d'éviter l'accumulation de saleté et de calcaire.
- Pour un nettoyage plus approfondi, utiliser le nettoyant Ronal ou un produit de nettoyage léger du commerce n'attaquant pas le verre
- Ne jamais utiliser de nettoyant ménager agressif ni de brosse qui sont susceptibles d'abîmer le traitement de surface.
- Après nettoyage, rincer la vitre à l'eau claire et sécher la surface avec un chiffon doux.
- Avec un entretien soigné et une utilisation normale, le traitement Aquaperle dure des années.

**PRÉSERVEZ L'ÉCLAT
DE VOS PRODUITS RONAL**

Les profilés, charnières, poignées et robinetteries sont généralement revêtus de laiton chromé ou d'aluminium anodisé. Afin de prolonger l'éclat de votre paroi de douche RONAL, il est important de respecter quelques règles lors de l'entretien.

ENTRETIEN DES SURFACES CHROMÉES

Pour l'entretien régulier de votre produit RONAL, utilisez un chiffon doux imbibé d'eau et de savon ou un produit d'entretien adapté. Pour éliminer les dépôts de calcaire, nous vous conseillons d'utiliser un produit à base d'acides citriques.

PRODUITS D'ENTRETIEN AGRESSIFS

Certains produits d'entretien contiennent des acides agressifs et nocifs qui peuvent entraîner des dommages irréversibles sur les surfaces traitées. Nous vous déconseillons vivement d'utiliser des produits d'entretien contenant l'un des composants: Acide acétique, acide chlorhydrique, acide formique, acide phosphorique, chlore (hypochlorite de sodium). De même, n'utilisez pas d'éponge abrasive et ne mélangez pas différents produits d'entretien; leurs composants pourraient provoquer une réaction et des vapeurs nocives.

PRODUITS D'ENTRETIEN

Utilisez les produits d'entretien selon la notice. Il est impératif de respecter les domaines d'utilisation ainsi que les dosages recommandés. Après l'entretien, rincez abondamment à l'eau claire afin d'éliminer les résidus puis séchez avec un chiffon doux et sec.



LES ACCESSOIRES INDISPENSABLES DE LA SALLE DE BAIN

Facile d'utilisation grâce au pulvérisateur

Prolonge la durée de vie de votre vitrage

Entretien parfait pour votre douche

Parfum frais et agréable

N'altère pas les différents matériaux

Convient au traitement Aquaperle

Pour un usage au quotidien



Poignée chromée ergonomique & souple

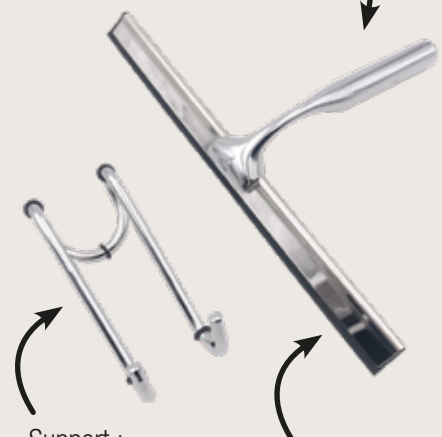

Support : Crochet en inox avec gomme pour paroi en verre

Joint double lèvre en caoutchouc pour une efficacité renforcée

PORTES & PAROIS DE DOUCHE | FINITIONS DES PROFILÉS

COULEURS STANDARDS



01 | Argent mat



04 | Blanc

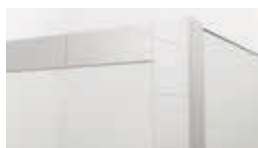

10 | Chrome



40 | Argent poli



50 | Poli-brillant

COULEURS SPÉCIALES

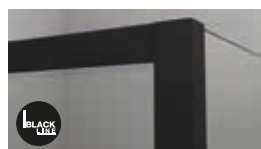

06 | Noir mat (Black Line)



09 | Blanc mat (White Line)



12 | Doré (Gold Line)



13 | Doré brossé

Autres couleurs spéciales sanitaires disponibles sur demande.

TYPES DE COULEURS DE PROFILÉS DISPONIBLES POUR CHAQUE SÉRIE

	DIVERA	CADURA	PUR	SOLINO	AMALIA	TOP-LINE S	EASY	MODUL 1200
01 Argent mat						●		
04 Blanc						●		
10 Chrome			● ¹⁾					
40 Argent poli								●
50 Poli-brillant	●	●		●	●	●	○	
06 Noir mat	●	●		●	●	●	○	
09 Blanc mat		●					○	
12 Doré		●						
13 Doré brossé					●		○	
SF Couleurs sanitaires						●		

● Disponible sur toute la gamme

○ Disponible sur certains modèles de la gamme (veuillez consulter la page du produit concerné)

! Les coloris détaillés sur cette page ne sont présentés qu'à titre indicatif. L'impression ne permet pas de reproduire fidèlement les teintes et le brillant des peintures. Autres couleurs sanitaires sur demande. Les couleurs sanitaires nécessitent une production spéciale et des délais de livraison plus longs.

¹⁾ Pour des mesures spéciales en hauteur, le profilé mural de compensation est seulement disponible en finition poli-brillant.



LES PIÈCES TELLES QUE LES POIGNÉES, BARRES DE STABILISATION, LES RENFORTS D'ANGLE OU LES CAPOTS DE PROTECTION SONT GÉNÉRALEMENT FOURNIS EN VERSION CHROMÉE (SAUF EXCEPTION).

Exception :



Parties visibles en couleur

06 Noir mat (Black Line), 09 Blanc mat (White Line), 12 Doré (Gold Line) ou 13 Doré brossé.

EXPLICATION DE LA RÉFÉRENCE RONAL

Chaque produit Ronal dispose d'une référence composée de maximum 15 caractères.
Ces caractères reprennent précisément les dimensions, la finition et le vitrage du modèle de paroi souhaitée.
Un exemple de composition de référence est disponible sur chaque page tarifaire.

Les composants de la référence

Désignation du modèle (Gamme/type)	Côté du pivot ou côté de montage	Mesure standard ou dimension spéciale	Finition du profilé	Vitrage
CA1C	G	075	xx*	xx*
ex.: PUR1 D35S2 D22T1 SOL1 D20T1 STR4P	ex.: G =gauche D =droite ou L =gauche R =droite	ex.: 075 = 750 mm 080 = 800 mm 090 = 900 mm 100 = 1000 mm ou 0750 = 750 mm 0800 = 800 mm 0900 = 900 mm 1000 = 1000 mm ou SM = Mesures Spéciales	01 =Argent mat 04 =Blanc 06 =Noir mat 09 =Blanc mat 10 =Chrome 12 =Doré 13 =Doré brossé 40 =Argent poli 50 =Poli-brillant SF =Couleurs sanitaires	07 =Transparent 08 =Parsol Bronze 20 =Parsol Gris 22 =Granité 30 =Master Carré 49 =Satin 51 =Bande sérigraphiée horizontale 61 =Lines 62 =Tree 67 =Vertical Lines 68 =Shade 69 =LOFT 69 72 =LOFT 72 73 =LOFT 73 75 =LOFT 75 76 =LOFT 76 79 =LOFT 79 81 =Brume 82 =Japan 85 =Lina 87 =Screen 88 =Lines

Référence : CA1C D 075 50 07 = Porte pivotante CADURA, côté droit, largeur 750 mm, hauteur 2000 mm, finition Poli-brillant, verre Sécurité Transparent

* DIFFÉRENTES OPTIONS SONT DISPONIBLES POUR CERTAINES VALEURS. XX EST À REMPLACER PAR LA RÉFÉRENCE CHOISIE.

PORTES & PAROIS DE DOUCHE | SOLUTIONS SPÉCIALES

Lorsqu'une rénovation ou une création de salle de bain est envisagée, il est très habituel d'avoir besoin d'un espace de douche aux formes et dimensions particulières. RONAL, spécialiste du sur-mesure offre des solutions techniques spéciales pour toutes les configurations de salle de bain et vous permet ainsi de créer votre propre espace de douche entièrement personnalisé.

Nos solutions esthétiques et fonctionnelles vous permettront d'optimiser les espaces les plus complexes, qu'ils soient grands ou petits, afin de trouver la solution idéale pour rendre votre salle de bains aussi fonctionnelle et agréable que possible.

PAROI FIXE RACCOURCIE

Disponible pour : DIVERA, CADURA, PUR, AMALIA



DIVERA | D22T13

PORTE EN NICHE AVEC DÉCOUPE EN BIAIS

Disponible pour : DIVERA, CADURA, PUR, AMALIA



AMALIA | D35S2

ACCÈS D'ANGLE AVEC PORTES REPLIABLES

Disponible pour SOLINO (idéal pour petite salle de bain)



SOLINO | SOLF1 G+D

PORTE ET PAROI FIXE AVEC DÉCOUPE OBLIQUE OU DROITE

Disponible pour : DIVERA, CADURA, PUR, AMALIA, WALK-IN EASY (certains modèles)



CADURA | CA13 + CAT1

MONTAGE EN U

Disponible pour : DIVERA, CADURA, PUR, AMALIA, TOP-LINE S



CADURA | CAST + CAS2 + CAST

AVEC PROFILÉ ROTULE (MONTAGE À ANGLE DIVERS)

Solution idéale pour les salles de bains sans angle droit. Disponible uniquement dans les séries PUR et CADURA.



PUR | PUR1

POUR RENFORCER LA STABILITÉ DES PAROIS MONTÉES EN U, NOUS RECOMMANDONS EN PRINCIPE D'INSTALLER UNE BARRE DE STABILISATION OU DES RENFORTS D'ANGLE EN SUPPLÉMENT. NOS CONSEILLERS TECHNIQUES SONT À VOTRE DISPOSITION POUR VOUS PROPOSER UNE OFFRE DÉTAILLÉE AVEC SCHÉMA TECHNIQUE CORRESPONDANT.

PORTES & PAROIS DE DOUCHE | SOLUTIONS SPÉCIALES POUR MONTAGE EN U

	TYPE			ACCESSOIRES	
	Porte	Paroi fixe 1	Paroi fixe 2	En option	
PUR	PU13P SM	PUDT2P	PUDT3P	2x RP2.10.500	
	PU13 SM	PURDT2 SM	PURDT3 SM	2x RP2.10.500	<p>PUDT3P + PU13PG SM + PUDT2P + 2x RP2.10.500</p> <p>PURDT3 + PU13G SM + PURDT2</p>
CADURA	CA13	CAT1	CAT3	2x RCA.XX.1000	
	CA31C	CAT2	CAT5	2x RCA.XX.1000	
	CA2C	CAT2	CAT2	2x RCA.XX.1000	
	CAS2	CAST	CAST	2x RCA.XX.1000	<p>CAT3 + CA13D + CAT1 + 2x RCA.XX.1000</p> <p>CAT2 + CA31CD + CAT5 + 2x RCA.XX.1000</p> <p>CAT2 + CA2C + CAT2 + 2x RCA.XX.1000</p> <p>CAST + CAS2D + CAST + 2x RCA.XX.1000</p>
DIVERA	D22T1	D22F1	D22F3		
	D22T13	D22F1	D22F1		
	D22T13	D22F1	D22F3		
	D22T31	D22F1	D22F1		
	D22T31	D22F1	D22F3		<p>D22F3 + D22F1 + D22T1</p> <p>2x D22F1 + D22T13 + D22FPG</p> <p>D22F3 + D22F1 + D22T13</p> <p>2x D22F1 + D22T31 + D22FPG</p> <p>D22F3 + D22F1 + D22T31</p>
	D22T2	D22F1	D22F1		
	D22T2	D22F1	D22F3		
	D22T32	D22F1	D22F1		
	D22T32	D22F1	D22F3		
	D22DE2B	D22F1			<p>2x D22F1 + D22T2</p> <p>D22F3 + D22F1 + D22T2</p> <p>2x D22F1 + D22T32 + D22FPG</p> <p>D22F3 + D22F1 + D22T32</p> <p>D22F1 + D22DE2B + D22FPG</p>
	D22ERB	D22F1			
	D22S2B	D22F1	D22F1		
	D22S2B	D22F1	D22F3		
	D22K	D22F1	D22F1		
	D22K	D22F1	D22F3		<p>D22F1 + D22ERB + D22FPG</p> <p>2x D22F1 + D22S2B</p> <p>D22F3 + D22F1 + D22S2B</p> <p>2x D22F1 + D22K</p> <p>D22F3 + D22F1 + D22K</p>
	D22S3	D22F1	D22F1		
	D22S3	D22F1	D22F3		
	D22SE2B	D22F1			
D22SRB	D22F1				
D22WI2	D22F3			<p>2x D22F1 + D22S3</p> <p>D22F3 + D22F1 + D22S3</p> <p>D22F1 + D22SE2B</p> <p>D22F1 + D22SRB</p> <p>D22F3 + D22F1 + D22BTK2</p>	
D22WI3	D22F3				
AMALIA	D35S2	D35F1	D35F3	2x RE.XX.1000	<p>D35F3 + D35S2 + D35F1</p>
TOP-LINE S	TLS2	TOPF2	TOPF2	2x EVT6.XX.1000	
	TLS4	TOPF2	TOPF2	2x EVT6.XX.1000	
	TLSAC TLS G+D	TOPF2		1x EVT6.XX.1000	<p>TOPF2 + TLS2D + TOPF2 + 2x EVT6</p> <p>TLS4 + TOPF2 + TOPF2 + 2x EVT6</p> <p>TLS G+D + TOPF2 + EVT6</p>

POSE D'UN PRODUIT STANDARD

Attention : Dans ce cas de figure, il n'est pas nécessaire d'indiquer le type de pose à la commande.

1 - SUR RECEVEUR

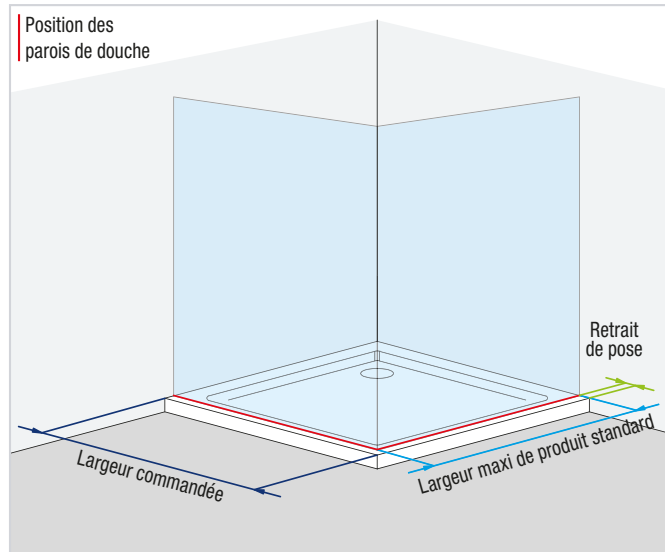

IMPORTANT

- Un produit standard est systématiquement adapté à la pose sur receveur.
- Il est de ce fait plus petit que la dimension commandée car il faut le poser en retrait du bord extérieur du receveur (retrait de 7 à 25 mm selon la gamme).

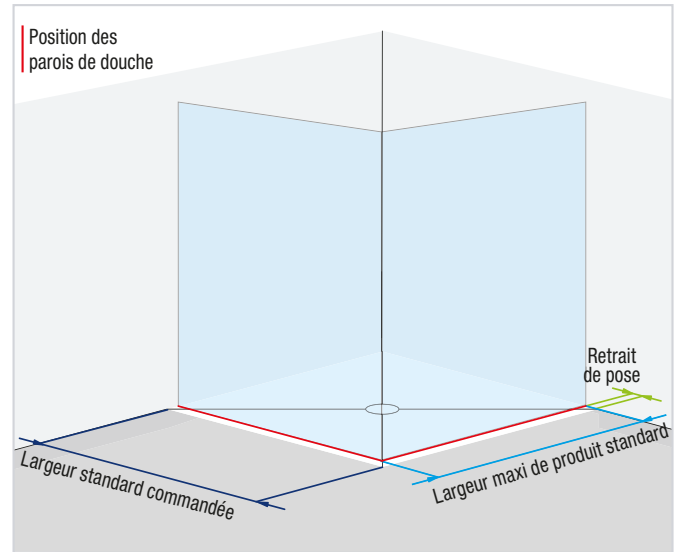

IMPORTANT

- Un produit standard est systématiquement adapté à la pose sur receveur.
- La largeur réelle est inférieure à la taille commandée, car la paroi de douche doit être encastrée dans le bord extérieur du receveur de douche. (retrait de 7 à 25 mm selon la gamme). La dimension commandée correspond toujours aux dimensions du receveur de douche.
- Il sera toujours plus petit que la dimension réellement commandée car il tient compte du retrait que l'on fait pour une pose sur receveur.
- Le produit commandé en dimension standard sera potentiellement plus petit que la cote du sol carrelé, il y aura donc un retrait.
- Pour que la dimension du produit standard corresponde exactement aux cotes du sol carrelé, reportez-vous à la page 30, schéma 5.

POSE D'UN PRODUIT SUR-MESURE

ATTENTION : Dans ce cas de figure, il est impératif d'indiquer le type de pose à la commande.

3 - SUR RECEVEUR

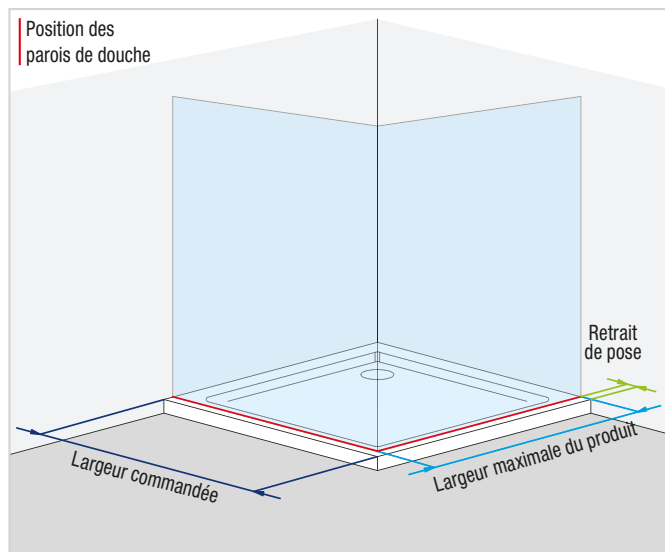

IMPORTANT

- Comme pour les produits standards, un produit commandé en sur-mesure et installé sur receveur sera toujours posé en retrait du bord extérieur du receveur (retrait de 7 à 25 mm selon la gamme).

4 - SUR SOL CARRELÉ (À L'ITALIENNE) (SANS RECEVEUR)

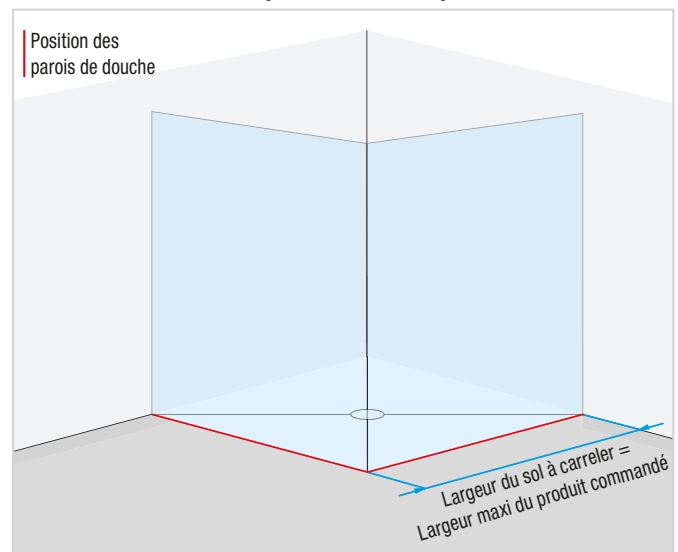

IMPORTANT

- Un produit commandé en sur-mesure sera systématiquement posé sans retrait et aura exactement la dimension de l'espace carrelé.

SERVICE TECHNIQUE | LE PRINCIPE DE POSE

POSE D'UN PRODUIT STANDARD

5 - SUR SOL CARRELÉ (À L'ITALIENNE) (SANS RECEVEUR)

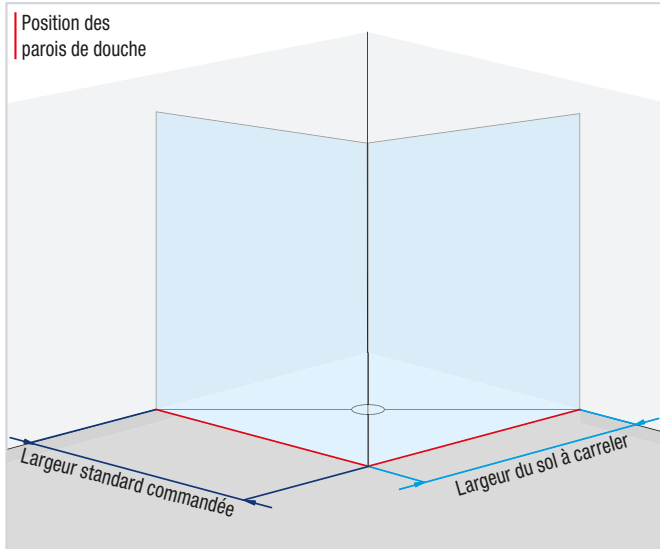

IMPORTANT

- Pour que l'espace carrelé corresponde exactement aux cotes d'encombrement d'un produit standard, il est impératif d'adapter l'espace carrelé aux dimensions du produit.
Les dimensions à carrelé sont disponibles dans les pages techniques de chaque gamme produit (dans ce Tarif).

SERVICE TECHNIQUE | INSTRUCTIONS DE MONTAGE

- Toutes les dimensions doivent être indiquées en millimètres.
- Les schémas sont toujours **vue de l'extérieur**. Les côtés gauche et droit sont déterminés comme indiqué dans le schéma ci-dessous.

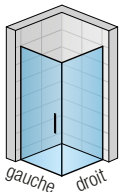

- Les cotes doivent impérativement être prises **après** la pose du carrelage. La **cote de retrait** indique la distance de la paroi par rapport au bord extérieur du receveur - distance à laquelle il faut poser la paroi de douche afin d'obtenir la meilleure étanchéité possible.
- Pour un **montage sur receveur**, la cote de retrait - entre 7 et 25 mm selon les gammes - est automatiquement prévue lors de la fabrication.

- Pour un **montage à l'italienne**, la paroi de douche est montée directement sur le sol carrelé. Pour une commande standard, il faut tenir compte de la cote de retrait décrite plus haut; la dimension réelle de la paroi de douche est plus petite que la dimension commandée. Par exemple, dans le cas d'une porte pivotante avec paroi fixe à 90° commandée en standard 900 x 900 mm, on a en réalité une dimension de 870 x 870 mm (entre le mur carrelé et le milieu du verre). Pour une commande standard, il convient donc de consulter les informations techniques de chaque gamme qui donnent les tableaux avec les dimensions à carrelé.

A) EN NICHE

1. Mesurer la largeur à plusieurs niveaux.
2. Vérifier l'aplomb des murs et indiquer les écarts pour chaque mur.
3. Vérifier le niveau du receveur (ou du sol) et indiquer le défaut.

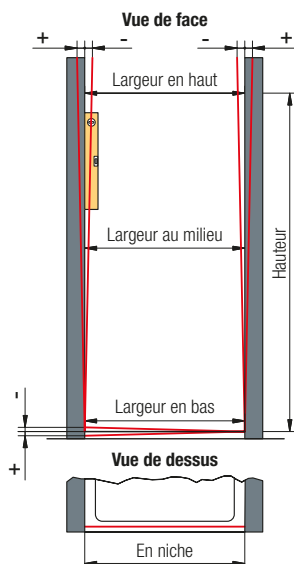

B) EN ANGLE

1. Mesurer les largeurs du mur au bord extérieur du receveur.
2. Vérifier l'aplomb des murs et indiquer les écarts pour chaque mur.
3. Vérifier le niveau du receveur (ou du sol) et indiquer le défaut.

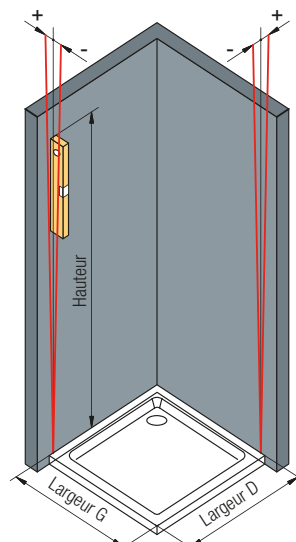

C) CONTRE UN MUR

1. Mesurer la largeur du mur au bord extérieur du receveur. Mesurer également la largeur réelle à l'avant du receveur.
2. Vérifier l'aplomb du mur et indiquer les écarts pour chaque côté du receveur.
3. Vérifier le niveau du receveur (ou du sol) et indiquer le défaut.

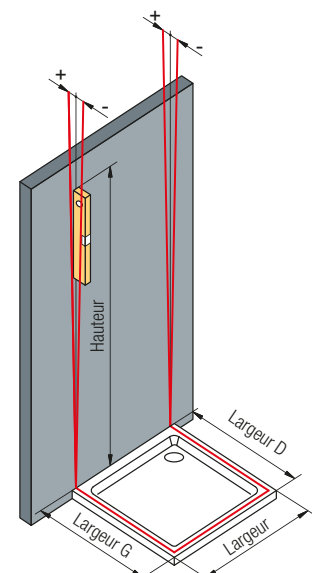

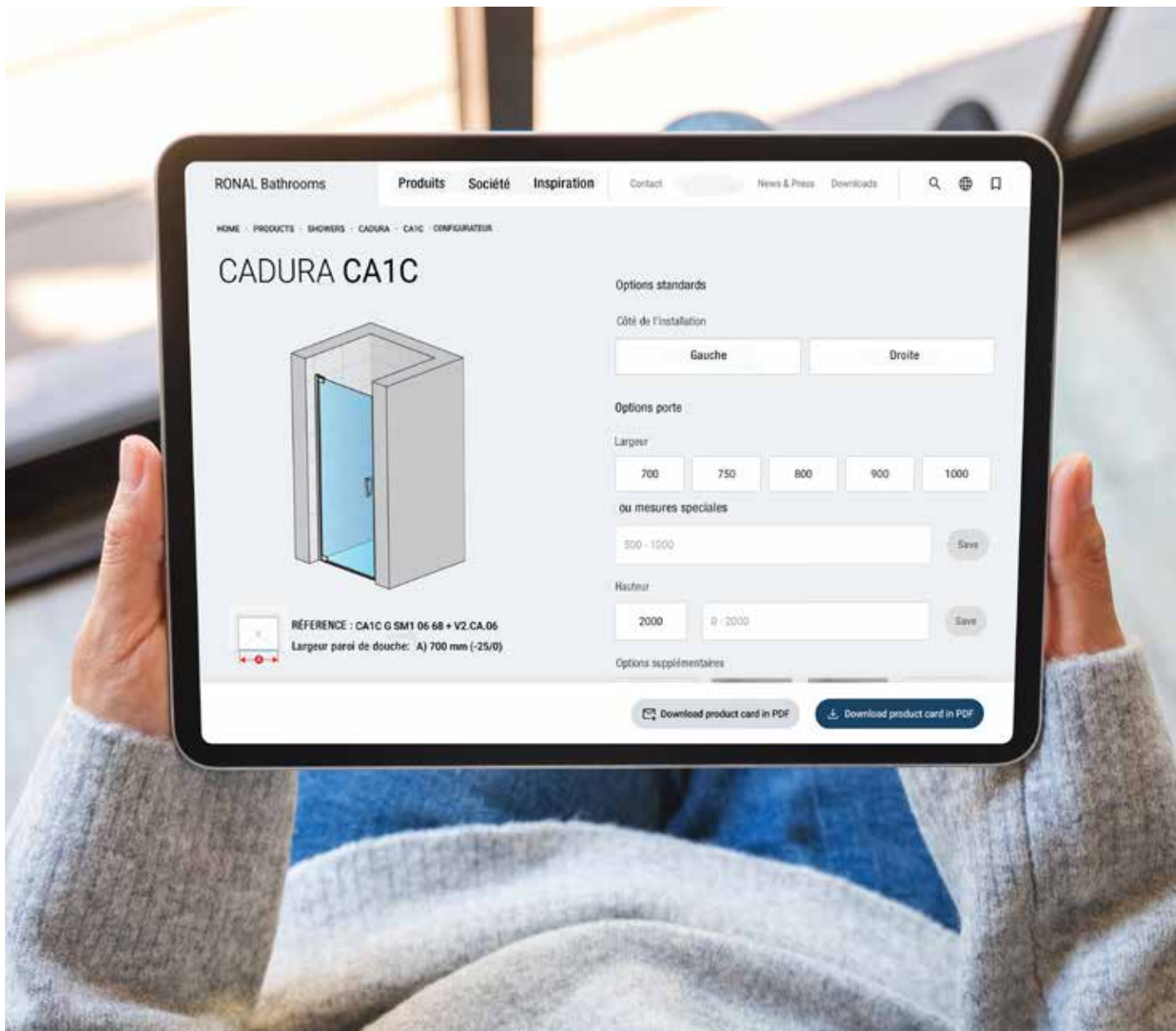

Découvrez notre nouveau site internet www.ronalbathrooms.com

À partir du printemps 2024, vous trouverez sur notre nouveau site web www.ronalbathrooms.com où vous trouverez des informations sur le groupe RONAL Bathrooms. Celui-ci comprend nos marques RONAL, GLASS 1989, KAROL et KUDOS.

Le nouveau site web a été entièrement mis à jour et amélioré, tant sur le plan technique que sur le plan esthétique. Nous avons accordé une attention particulière au contenu afin qu'il offre une vue d'ensemble claire de nos produits, tant pour les professionnels que pour les clients

intéressés par notre offre. Notre objectif est de rendre le site accueillant et simple à utiliser pour tous.

Tous nos produits sont disponibles sur notre site internet entièrement dédié à l'aménagement de votre espace douche : informations détaillées sur les produits, configurateur, images, données techniques utiles et conseils d'installation et d'entretien.

Notre expérience se reflète dans nos produits, qui sont conçus pour allier confort, fonctionnalité, design et fiabilité.

FICHIERS À TÉLÉCHARGER

Dans la section "Téléchargement", vous trouverez de nombreuses informations et documents qui vous aideront à planifier, sélectionner et installer votre paroi de douche RONAL. Il s'agit notamment de fiches produits, de vidéos d'installation, de fichiers BIM conçus pour les architectes et d'une variété d'autres ressources.

CONFIGURATEUR DE DOUCHE RONAL

Avec le configurateur de douche RONAL, quelques clics suffisent pour trouver le bon modèle de douche. Le configurateur vous guide dans le montage de la douche (sur le receveur ou directement sur le sol), le choix de la porte (porte battante, porte pivotante, porte coulissante, etc.), les dimensions disponibles pour le modèle que vous avez choisi et les variantes de verre et de profilés.

Après la configuration, vous pouvez imprimer une fiche produit au format PDF contenant des informations claires et détaillées sur le modèle de paroi de douche que vous avez choisi.

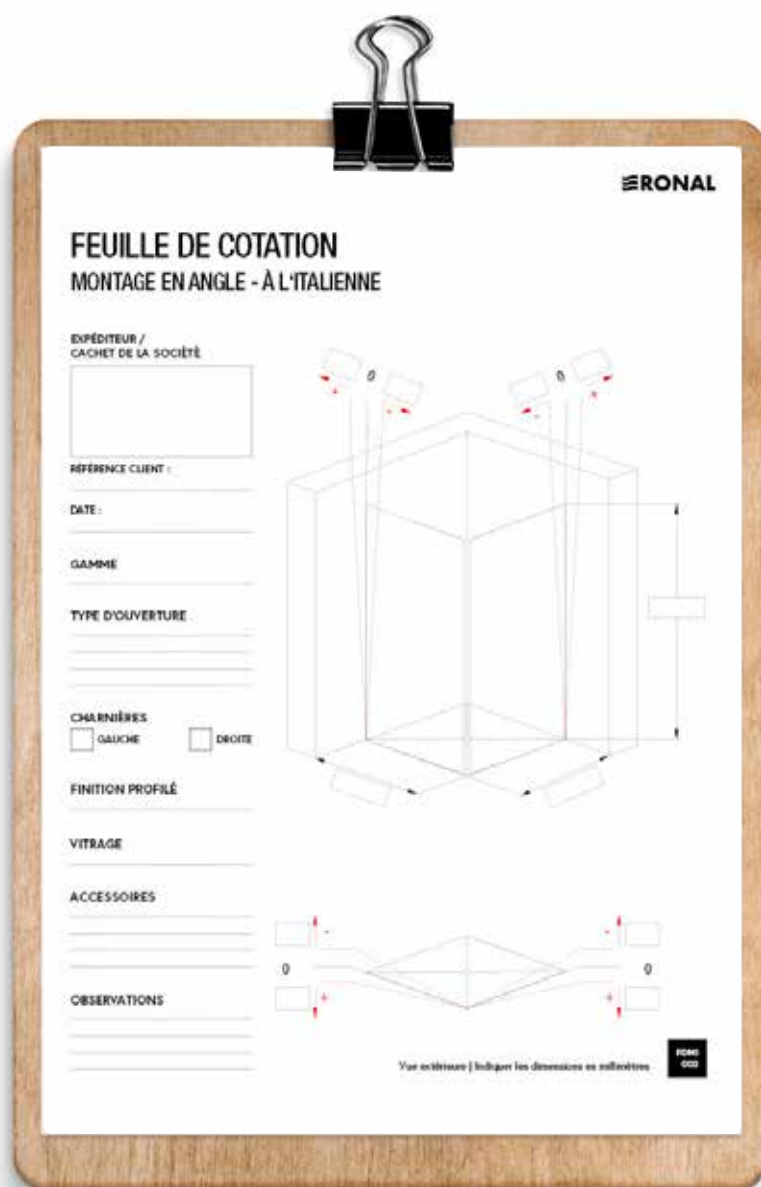

LES TARIFS POUR PRISE DE MESURE ET POSE

LES TARIFS POUR PRISE DE MESURE ET POSE 2024 - (01.04.2024 - 31.03.2025)

Mesure par commande et jusqu'à 3 parois de douche - AUSMASS	160 CHF
Chaque paroi de douche supplémentaire	45 CHF
Forfait de déplacement par ordre de montage - ANFAHRT	140 CHF

PORTES COULISSANTES | PORTES REPLIABLES

DIVERA | CADURA | SOLINO | AMALIA | TOP-LINE S

Porte coulissante / porte repliable en niche jusqu'à 1200 mm de largeur - GT	360 CHF
Porte coulissante / porte repliable en niche à partir de 1201 mm de largeur - GT12	450 CHF
Porte coulissante / porte repliable avec paroi fixe - GTSW	510 CHF
Porte coulissante / porte repliable Accès d'angle carré ou Quart de rond - GTECK	510 CHF
Porte coulissante / porte repliable Montage en U - GTU	620 CHF

PORTES PIVOTANTES | PORTES BATTANTES | PORTES REPLIABLES

DIVERA | CADURA | SOLINO | TOP-LINE S

Porte pivotante / porte battante / porte repliable en niche - ST	450 CHF
Porte pivotante / porte battante / porte repliable avec paroi fixe - STSW	610 CHF
Porte pivotante / porte battante / porte repliable Accès d'angle - Quart de rond ou Pentagonale - STECK	610 CHF
Porte pivotante / porte battante / porte repliable Montage en U dans la série DIVERA, CADURA - STU	680 CHF

PUR

Porte pivotante / porte battante en niche - STR	510 CHF
Porte pivotante / porte battante et paroi fixe - STRSW	680 CHF
Porte pivotante / porte battante Accès d'angle carré - Quart de rond ou pentagonale - STRECK	680 CHF
Porte pivotante / porte battante - Montage en U - STRU	840 CHF

WALK-IN

EASY | CADURA | DIVERA | PUR | AMALIA

Paroi fixe jusqu'à 1200 mm de largeur - SW	410 CHF
Paroi fixe à partir de 1201 mm de largeur - SW12	610 CHF

CABINE INTÉGRALE MODULAIRE

MODUL 1200 Cabine intégrale - KomplettK	620 CHF
--	----------------

PARE-BAIGNOIRES

Pare-baignoire 1 volet - BW1	330 CHF
Pare-baignoire 2 ou 3 volets - BW23	380 CHF

DÉMONTAGE / NETTOYAGE / ÉLIMINATION

Démontage, nettoyage et élimination conforme de paroi de douche - DEMONTAGE	250 CHF
--	----------------

TRAVAUX D'ENTRETIEN

Par heure - SERVICE	120 CHF
----------------------------	----------------

LIVRAISON EXPRESS DE PRODUITS AU DÉPART DE L'ENTREPÔT SOUS 48 HEURES

Le **programme de livraison express RONAL** vous offre plus de sécurité de planification pour pouvoir réagir de manière flexible et rapide aux besoins de vos clients. Il regroupe **plus de 100 modèles de 8 séries** que nous avons **en stock** pour vous à Hägendorf et pouvant être livrés dans **toute la Suisse** dans les plus brefs délais. Pour nos livraisons express, **nous garantissons une livraison de Hägendorf dans les 48 heures**, et ce **dans tout le pays**.



Les avantages de notre programme de livraison express :

- Réduction de vos propres stocks
- Suppression des longs délais de livraison
- Gain de temps et d'argent
- Des clients satisfaits, car la douche commandée peut être installée plus rapidement

Vous trouverez tous les modèles du programme de livraison express RONAL dans la liste de prix ci-joint en **ROUGE**. Vous avez ainsi un bon aperçu des modèles que nous sommes en mesure de livrer dans les 48 heures.

DIVERA

FONCTIONNALITÉ & FLEXIBILITÉ

LES CARACTÉRISTIQUES

Verre Sécurit 6 mm

Hauteur standard 2000 mm

Traitement anti-traces Aquaperle intégré

Portes pivotantes ouvrant vers l'intérieur et l'extérieur
avec système de relevage intégré

Fermeture magnétique

Profilé de seuil réduit (15 mm)

Plages de réglage généreuses / Facilité de montage

Dimensions standards & sur-mesure pour une flexibilité à l'infini



Versions de portes et parois fixes disponibles :

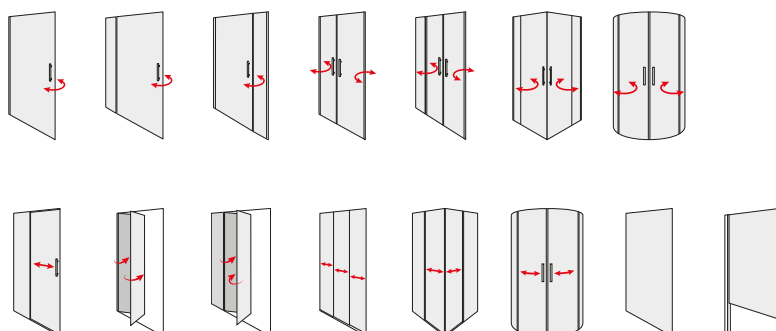



COMBINAISONS POSSIBLES

MONTAGE EN LIGNE



1x D22FF

+



D22T1

=



D22T13 | Pages 32-33

+



D22T1

=



D22T31 | Pages 34-35

+



D22T2

=



D22T32 | Pages 38-39

MONTAGE EN ANGLE



2x D22FF

+



D22DE2B

=



D22DE2B | Pages 40-41

+



D22ERB

=



D22ERB | Pages 42-43

GRANDES LARGEURS

MONTAGE EN LIGNE



2x D22FF

+



D22T1

=



D22FF + D22T1 + D22FF | Pages 56-57

+



D22T2

=



D22FF + D22T2 + D22FF | Pages 56-57

TOUTES LES PORTES DE LA GAMME DIVERA PEUVENT S'ASSOCIER À LA PAROI FIXE EN LIGNE COMPLÈMENTAIRE D22FF (P. 56-57) ET À LA PAROI FIXE À 90° D22F1 (P. 58-59).



DIVERA

SAFETY
GLASS
6 MM

4

STAND.
2000 MM

MAX.
1000 MM

MAX.
1400 MM

AQUA
PERLE



EM 14428
A1*208



BLACK
LINE

↑
Légende sur le
volet dépliant
de la quatrième
de couverture



D22T1 + D22F1 | Poli-brillant (50), verre Transparent (07)



D22T1 | Noir mat (06), verre Transparent (07)

LES RÉFÉRENCES RONAL SONT REPRÉSENTÉES DANS LA ZONE BEIGE DES TABLEUX CI-DESSOUS :

D22T1 070 50 07 = Porte pivotante DIVERA, largeur porte 700 mm, hauteur 2000 mm, finition poli-brillant, verre Sécurité Transparent

D22T1 | PORTE PIVOTANTE

Verre Sécurité 6 mm, traitement anti-traces Aquaperle intégré | Ouverture intérieure et extérieure | Fermeture magnétique | Barre de seuil (15 mm) incluse | Livraison 1 colis

MESURES STANDARDS¹⁾ -Produit en stock-

			Base	Largeur	Finition des profilés		Vitrage		
Largeur du receveur	Largeur de passage	Hauteur	Référence	Dimension	06=Noir mat 50=Poli-brillant	07=Transparent	22=Granité 87=Screen 88=Lines		
700	530	2000	D22T1	070	xx	07	851 CHF	xx	1.003 CHF
800	630	2000	D22T1	080	xx	07	874 CHF	xx	1.033 CHF
900	730	2000	D22T1	090	xx	07	908 CHF	xx	1.072 CHF
1000	830	2000	D22T1	100	xx	07	931 CHF	xx	1.099 CHF

MESURES SPÉCIALES²⁾

500-1000	Selon largeur de la porte	jusqu'à 2000	D22T1	SM1	xx	07	1.033 CHF	xx	1.219 CHF
----------	---------------------------	--------------	-------	-----	----	----	-----------	----	-----------

D22F1 | PAROI FIXE À 90°³⁾

Verre Sécurité 6 mm, traitement anti-traces Aquaperle intégré | Livraison 1 colis

MESURES STANDARDS¹⁾ -Produit en stock-

		Base	Largeur	Finition des profilés		Vitrage		
Largeur du receveur	Hauteur	Référence	Dimension	06=Noir mat 50=Poli-brillant	07=Transparent	22=Granité 87=Screen 88=Lines		
700	2000	D22F1	070	xx	07	604 CHF	xx	712 CHF
800	2000	D22F1	080	xx	07	622 CHF	xx	734 CHF
900	2000	D22F1	090	xx	07	654 CHF	xx	771 CHF
1000	2000	D22F1	100	xx	07	693 CHF	xx	819 CHF
1200	2000	D22F1	120	xx	07	760 CHF	xx	896 CHF
1400	2000	D22F1	140	xx	07	823 CHF	xx	971 CHF

MESURES SPÉCIALES (Paroi fixe et porte de la même hauteur)²⁾

250 - 800	jusqu'à 2000	D22F1	SM1	xx	07	700 CHF	xx	826 CHF
801 - 1400	jusqu'à 2000	D22F1	SM2	xx	07	811 CHF	xx	957 CHF

MESURES SPÉCIALES PAROI FIXE RACCOURCIE (Paroi fixe et porte à différentes hauteurs)²⁾⁴⁾

250 - 800	jusqu'à 2000	D22F1V	SM1	xx	07	799 CHF	xx	943 CHF
801 - 1400	jusqu'à 2000	D22F1V	SM2	xx	07	835 CHF	xx	986 CHF

D22F3 | PAROI FIXE À 90° COMPLÉMENTAIRE⁵⁾ - (Pour plus d'informations, voir la page 59)

Verre Sécurité 6 mm, traitement anti-traces Aquaperle intégré | Livraison 1 colis

OPTIONS POUR LA PAROI FIXE

Découpe oblique ou droite	Z.AUS.001 (Prix de base du sur-mesure + supplément découpe)	par découpe	230 CHF
---------------------------	---	-------------	---------

OPTIONS

Profilé d'élargissement de 25 mm pour portes (sauf D22K, et D22S3) et parois fixes (Hauteur 2000 mm)	AD221.50.2000 (Poli-brillant) / AD221.06.2000 (Noir mat)	115 CHF
	AD221.50.SM1 (Poli-brillant) / AD221.06.SM1 (Noir mat)	115 CHF
Renfort d'angle mur-verre (Longueur 500 mm)	D22EV1.10.500 (Chrome) / D22EV1.06.500 (Noir mat)	104 CHF
Renfort d'angle verre-verre (Longueur 500 mm)	D22EV2.10.500 (Chrome) / D22EV2.06.500 (Noir mat)	108 CHF

DIMENSIONS DE POSE ADMISSIBLES

MESURES STANDARDS	Dimensions mesurées de la niche, carrelage posé		Dimensions mesurées du mur, carrelage posé, au bord extérieur du receveur		Dimensions au milieu du verre pour un montage à l'italienne d'une paroi standard	
	1	2	1	2	Pose sur sol carrelé (à l'italienne)	
Largeur	Montage en niche (-40 mm; +20 mm)	Porte (+ Paroi fixe à 90°) (-20 mm; +10 mm)	Paroi fixe à 90° (-20 mm; +5 mm)		Porte (+ Paroi fixe à 90°) (-10 mm; +20 mm)	Paroi fixe à 90° (-10 mm; +15 mm)
700	660-720	680-710	680-705		674	668
800	760-820	780-810	780-805		774	768
900	860-920	880-910	880-905		874	868
1000	960-1020	980-1010	980-1005		974	968
1200	-	-	1180-1205		-	1168
1400	-	-	1380-1405		-	1368
MESURES SPÉCIALES	(-20 mm; +40 mm)	(-10 mm; +20 mm)	(-10 mm; +15 mm)		(-10 mm; +20 mm)	(-10 mm; +15 mm)
ex.: 865	845-905	855-885	855-880		865	865

LÉGENDE

- 1) - RÉFÉRENCES STANDARDS ADAPTÉES À LA POSE SUR RECEVEUR. POUR UNE POSE À L'ITALIENNE, VEUILLEZ VOUS RÉFÉRER AUX COTES À LA FIN DE CE CHAPITRE.
- 2) - VEUILLEZ PRÉCISER LE TYPE DE POSE À LA COMMANDE (SUR RECEVEUR OU À L'ITALIENNE). VOIR PAGES 20-21.
- 3) - PEUT S'ASSOCIER À UNE PAROI FIXE À 90° COMPLÉMENTAIRE D22F3 (VOIR PAGES 58-59).
- 4) - INFORMATION IMPORTANTE: LA PAROI FIXE RACCOURCIE EST SYSTÉMATIQUEMENT POSÉE SUR LE MURET.
- 5) - MONTAGE EN U: PORTE PIVOTANTE D22T1 PEUT S'ASSOCIER À LA PAROI FIXE D22F1 ET LA PAROI FIXE À 90° COMPLÉMENTAIRE D22F3 POUR UN MONTAGE EN U.

! Veuillez considérer les informations techniques à la fin de ce chapitre.

Prix public en CHF hors taxe conseillé. Dimension en mm. Sous réserves de modifications techniques. Les finitions et/ou mesures spéciales ne seront ni reprises, ni échangées en cas de mauvaise prise de cotes.

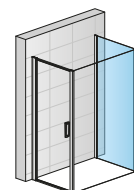
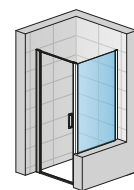
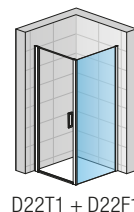
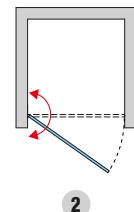
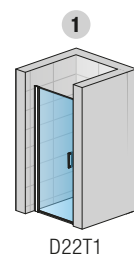

DIVERA

SAFETY
GLASS
6 MM

4

STAND.
2000 MM

MAX.
1600 MM

MAX.
1400 MM

AQUA
PERLE



EN 14428:2008
A1



BLACK
LINE

↑
Légende sur le
volet dépliant
de la quatrième
de couverture



D22T13 + D22F1 | Noir mat (06), verre Transparent (07)



D22T13 | Poli-brillant (50), verre Transparent (07)

LES RÉFÉRENCES RONAL SONT REPRÉSENTÉES DANS LA ZONE BEIGE DES TABLEAUX CI-DESSOUS :

D22T13 070 20 50 07 = Porte pivotante et paroi fixe en ligne DIVERA, largeur porte 700 mm, largeur paroi fixe 200 mm, hauteur 2000 mm, finition poli-brillant, verre Sécurité Transparent

D22T13 | PORTE PIVOTANTE ET PAROI FIXE EN LIGNE

Verre Sécurité 6 mm, traitement anti-traces Aquaperle intégré | Ouverture intérieure et extérieure | Fermeture magnétique | Barre de seuil (15 mm) incluse | Renfort d'angle inclus | Livraison 2 colis

MESURES STANDARDS ¹⁾ -Produit en stock-					Base	Largeur	Finition des profilés		Vitrage		
Largeur du receveur	Largeur de passage	Largeur porte	Largeur partie fixe	Hauteur	Référence	Dimension	06=Noir mat 50=Poli-brillant	07=Transparent	22=Granité 87=Screen 88=Lignes		
900	530	700	200	2000	D22T13	070 20	xx	07	1.012 CHF	xx	1.194 CHF
1000	530	700	300	2000	D22T13	070 30	xx	07	1.032 CHF	xx	1.218 CHF
	630	800	200		D22T13	080 20	xx	07	1.037 CHF	xx	1.224 CHF
1100	530	700	400	2000	D22T13	070 40	xx	07	1.051 CHF	xx	1.239 CHF
	630	800	300		D22T13	080 30	xx	07	1.051 CHF	xx	1.239 CHF
	730	900	200		D22T13	090 20	xx	07	1.071 CHF	xx	1.263 CHF
1200	530	700	500	2000	D22T13	070 50	xx	07	1.090 CHF	xx	1.285 CHF
	630	800	400		D22T13	080 40	xx	07	1.076 CHF	xx	1.270 CHF
	730	900	300		D22T13	090 30	xx	07	1.082 CHF	xx	1.277 CHF
	830	1000	200		D22T13	100 20	xx	07	1.090 CHF	xx	1.285 CHF
1300	530	700	600	2000	D22T13	070 60	xx	07	1.103 CHF	xx	1.300 CHF
	630	800	500		D22T13	080 50	xx	07	1.115 CHF	xx	1.315 CHF
	730	900	400		D22T13	090 40	xx	07	1.103 CHF	xx	1.300 CHF
	830	1000	300		D22T13	100 30	xx	07	1.103 CHF	xx	1.300 CHF
1400	630	800	600	2000	D22T13	080 60	xx	07	1.129 CHF	xx	1.331 CHF
	730	900	500		D22T13	090 50	xx	07	1.148 CHF	xx	1.354 CHF
	830	1000	400		D22T13	100 40	xx	07	1.129 CHF	xx	1.331 CHF
1500	730	900	600	2000	D22T13	090 60	xx	07	1.147 CHF	xx	1.349 CHF
	830	1000	500		D22T13	100 50	xx	07	1.167 CHF	xx	1.377 CHF
1600	830	1000	600	2000	D22T13	100 60	xx	07	1.187 CHF	xx	1.397 CHF

MESURES SPÉCIALES ²⁾				
900-1600	Selon largeur de la porte		jusqu'à 2000	D22T13 SM1 xx 07 1.176 CHF xx 1.508 CHF

D22F1 | PAROI FIXE À 90°^{3) 4)} - (Pour plus d'informations, voir la page 59)

Verre Sécurité 6 mm, traitement anti-traces Aquaperle intégré | Livraison 1 colis

D22F3 | PAROI FIXE À 90° COMPLÉMENTAIRE⁵⁾ - (Pour plus d'informations, voir la page 59)

Verre Sécurité 6 mm, traitement anti-traces Aquaperle intégré | Livraison 1 colis

OPTIONS

Découpe oblique ou droite	Z.AUS.001 (Prix de base du sur-mesure + supplément découpe)	par découpe	230 CHF
---------------------------	--	-------------	---------

OPTIONS

Profilé d'élargissement de 25 mm pour portes (sauf D22K, et D22S3) et parois fixes (Hauteur 2000 mm)	AD221.50.2000 (Poli-brillant) / AD221.06.2000 (Noir mat)	115 CHF
Pince pour renfort d'angle	AD221.50.SM1 (Poli-brillant) / AD221.06.SM1 (Noir mat)	115 CHF
Renfort d'angle mur-verre (Longueur 500 mm)	D22FPG.10 (Chromée) / D22FPG.06 (Noir mat)	90 CHF
Renfort d'angle verre-verre (Longueur 500 mm)	D22EV1.10.500 (Chrome) / D22EV1.06.500 (Noir mat)	104 CHF
	D22EV2.10.500 (Chrome) / D22EV2.06.500 (Noir mat)	108 CHF

DIMENSIONS DE POSE ADMISSIBLES

MESURES STANDARDS	Dimensions mesurées de la niche, carrelage posé		Dimensions mesurées du mur, carrelage posé, au bord extérieur du receveur		Dimensions au milieu du verre pour un montage à l'italienne d'une paroi standard	
	1	2	1	2	Pose sur sol carrelé (à l'italienne)	
Largeur	Montage en niche (-40 mm; +20 mm)	Porte (+ Paroi fixe à 90°) (-20 mm; +10 mm)	Paroi fixe à 90° (-20 mm; +5 mm)	Porte (+ Paroi fixe à 90°) (-10 mm; +20 mm)	Paroi fixe à 90° (-10 mm; +15 mm)	
700	-	-	680-705	-	668	
800	-	-	780-805	-	768	
900	860-920	880-910	880-905	874	868	
1000	960-1020	980-1010	980-1005	974	968	
1100	1060-1120	1080-1110	-	1074	-	
1200	1160-1220	1180-1210	1180-1205	1174	1168	
1300	1260-1320	1280-1310	-	1274	-	
1400	1360-1420	1380-1410	1380-1405	1374	1368	
1500	1460-1520	1480-1510	-	1474	-	
1600	1560-1620	1580-1610	-	1574	-	

MESURES SPÉCIALES	(-20 mm; +40 mm)	(-10 mm; +20 mm)	(-10 mm; +15 mm)	(-10 mm; +20 mm)	(-10 mm; +15 mm)
ex.: 965	945-1005	955-985	955-980	965	965

LÉGENDE

- 1) - RÉFÉRENCES STANDARDS ADAPTÉES A LA POSE SUR RECEVEUR. POUR UNE POSE A L'ITALIENNE, VEUILLEZ VOUS RÉFÉRER AUX COTES À LA FIN DE CE CHAPITRE.
- 2) - VEUILLEZ PRÉCISER LE TYPE DE POSE A LA COMMANDE (SUR RECEVEUR OU A L'ITALIENNE). VOIR PAGES 20-21.
- 3) - PEUT S'ASSOCIER À UNE PAROI FIXE À 90° COMPLÉMENTAIRE D22F3 (VOIR PAGES 58-59).
- 4) - INFORMATION IMPORTANTE: LA PAROI FIXE RACCOURCIE EST SYSTÉMATIQUEMENT POSÉE SUR LE MURET.
- 5) - MONTAGE EN U: PORTE PIVOTANTE D22T13 PEUT S'ASSOCIER À LA PAROI FIXE D22F1 ET LA PAROI FIXE À 90° COMPLÉMENTAIRE D22F3 POUR UN MONTAGE EN U (PAGE 58-59).

! Veuillez considérer les informations techniques à la fin de ce chapitre.

Prix public en CHF hors taxe conseillé. Dimension en mm. Sous réserves de modifications techniques. Les finitions et/ou mesures spéciales ne seront ni reprises, ni échangées en cas de mauvaise prise de côtes.

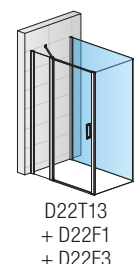
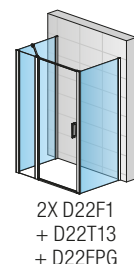
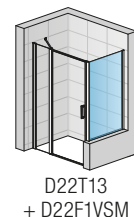
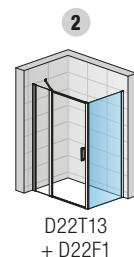
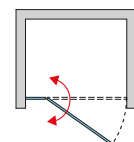
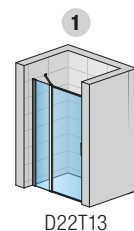

DIVERA

**SAFETY
GLASS
6 MM**

4

**STAND.
2000 MM**

**MAX.
1600 MM**

**MAX.
1400 MM**

**AQUA
PERLE**



**EN 14428:2008
A1**



**BLACK
LINE**

↑
Légende sur le
volet dépliant
de la quatrième
de couverture



D22T31 + D22F1 | Poli-brillant (50), verre Transparent (07)



D22T31 | Noir mat (06), verre Transparent (07)

LES RÉFÉRENCES RONAL SONT REPRÉSENTÉES DANS LA ZONE BEIGE DES TABLEAUX CI-DESSOUS :

D22T31 070 20 50 07 = Porte pivotante avec fermeture sur paroi fixe en ligne DIVERA, largeur porte 700 mm, largeur paroi fixe 200 mm, hauteur 2000 mm, finition poli-brillant, verre Sécurité Transparent

D22T31 | PORTE PIVOTANTE AVEC FERMETURE SUR PAROI FIXE EN LIGNE

Verre Sécurité 6 mm, traitement anti-traces Aquaperle intégré | Ouverture intérieure et extérieure | Fermeture magnétique | Barre de seuil (15 mm) incluse | Renfort d'angle inclus | Livraison 2 colis

MESURES STANDARDS ¹⁾ -Produit en stock-					Base	Largeur	Finition des profilés		Vitrage		
Largeur du receveur	Largeur de passage	Largeur porte	Largeur partie fixe	Hauteur	Référence	Dimension	06=Noir mat 50=Poli-brillant	07=Transparent	22=Granité 87=Screen 88=Lines		
900	530	700	200	2000	D22T31	070 20	xx	07	1.105 CHF	xx	1.304 CHF
1000	530	700	300	2000	D22T31	070 30	xx	07	1.120 CHF	xx	1.321 CHF
	630	800	200		D22T31	080 20	xx	07	1.126 CHF	xx	1.329 CHF
1100	530	700	400	2000	D22T31	070 40	xx	07	1.139 CHF	xx	1.344 CHF
	630	800	300		D22T31	080 30	xx	07	1.139 CHF	xx	1.344 CHF
	730	900	200		D22T31	090 20	xx	07	1.160 CHF	xx	1.368 CHF
1200	530	700	500	2000	D22T31	070 50	xx	07	1.186 CHF	xx	1.400 CHF
	630	800	400		D22T31	080 40	xx	07	1.166 CHF	xx	1.376 CHF
	730	900	300		D22T31	090 30	xx	07	1.179 CHF	xx	1.391 CHF
	830	1000	200		D22T31	100 20	xx	07	1.186 CHF	xx	1.400 CHF
1300	530	700	600	2000	D22T31	070 60	xx	07	1.199 CHF	xx	1.412 CHF
	630	800	500		D22T31	080 50	xx	07	1.207 CHF	xx	1.424 CHF
	730	900	400		D22T31	090 40	xx	07	1.200 CHF	xx	1.416 CHF
	830	1000	300		D22T31	100 30	xx	07	1.200 CHF	xx	1.416 CHF
	630	800	600		D22T31	080 60	xx	07	1.224 CHF	xx	1.440 CHF
1400	730	900	500	2000	D22T31	090 50	xx	07	1.248 CHF	xx	1.472 CHF
	830	1000	400		D22T31	100 40	xx	07	1.226 CHF	xx	1.447 CHF
	730	900	600		D22T31	090 60	xx	07	1.251 CHF	xx	1.480 CHF
1500	830	1000	500	2000	D22T31	100 50	xx	07	1.268 CHF	xx	1.497 CHF
	830	1000	600		D22T31	100 60	xx	07	1.288 CHF	xx	1.524 CHF

MESURES SPÉCIALES ²⁾				
900-1600	Selon largeur de la porte		jusqu'à 2000	D22T31 SM1 xx 07 1.412 CHF xx 1.667 CHF

D22F1 | PAROI FIXE À 90°³⁾⁴⁾ - (Pour plus d'informations, voir la page 59)

Verre Sécurité 6 mm, traitement anti-traces Aquaperle intégré | Livraison 1 colis

D22F3 | PAROI FIXE À 90° COMPLÉMENTAIRE⁵⁾ - (Pour plus d'informations, voir la page 59)

Verre Sécurité 6 mm, traitement anti-traces Aquaperle intégré | Livraison 1 colis

OPTIONS

Découpe oblique ou droite	Z.AUS.001 (Prix de base du sur-mesure + supplément découpe)	par découpe	230 CHF
---------------------------	---	-------------	---------

OPTIONS

Profilé d'élargissement de 25 mm pour portes (sauf D22K, et D22S3) et parois fixes (Hauteur 2000 mm)	AD221.50.2000 (Poli-brillant) / AD221.06.2000 (Noir mat)	115 CHF
	AD221.50.SM1 (Poli-brillant) / AD221.06.SM1 (Noir mat)	115 CHF
Pince pour renfort d'angle	D22FPG.10 (Chrome) / D22FPG.06 (Noir mat)	90 CHF
Renfort d'angle mur-verre (Longueur 500 mm)	D22EV1.10.500 (Chrome) / D22EV1.06.500 (Noir mat)	104 CHF
Renfort d'angle verre-verre (Longueur 500 mm)	D22EV2.10.500 (Chrome) / D22EV2.06.500 (Noir mat)	108 CHF

DIMENSIONS DE POSE ADMISSIBLES

MESURES STANDARDS	Dimensions mesurées de la niche, carrelage posé		Dimensions mesurées du mur, carrelage posé, au bord extérieur du receveur		Dimensions au milieu du verre pour un montage à l'italienne d'une paroi standard	
	1	2	1	2	Pose sur sol carrelé (à l'italienne)	
Largeur	Montage en niche (-40 mm; +20 mm)	Porte (+ Paroi fixe à 90°) (-20 mm; +10 mm)	Paroi fixe à 90° (-20 mm; +5 mm)	Porte (+ Paroi fixe à 90°) (-10 mm; +20 mm)	Paroi fixe à 90° (-10 mm; +15 mm)	
700	-	-	680-705	-	668	
800	-	-	780-805	-	768	
900	860-920	880-910	880-905	874	868	
1000	960-1020	980-1010	980-1005	974	968	
1100	1060-1120	1080-1110	-	1074	-	
1200	1160-1220	1180-1210	1180-1205	1174	1168	
1300	1260-1320	1280-1310	-	1274	-	
1400	1360-1420	1380-1410	1380-1405	1374	1368	
1500	1460-1520	1480-1510	-	1474	-	
1600	1560-1620	1580-1610	-	1574	-	
MESURES SPÉCIALES	(-20 mm; +40 mm)	(-10 mm; +20 mm)	(-10 mm; +15 mm)	(-10 mm; +20 mm)	(-10 mm; +15 mm)	
ex.: 965	945-1005	955-985	955-980	965	965	

LÉGENDE

- 1) - RÉFÉRENCES STANDARDS ADAPTÉES À LA POSE SUR RECEVEUR. POUR UNE POSE À L'ITALIENNE, VEUILLEZ VOUS RÉFÉRER AUX CÔTES À LA FIN DE CE CHAPITRE.
- 2) - VEUILLEZ PRÉCISER LE TYPE DE POSE À LA COMMANDE (SUR RECEVEUR OU À L'ITALIENNE). VOIR PAGES 20-21.
- 3) - PEUT S'ASSOCIER À UNE PAROI FIXE À 90° COMPLÉMENTAIRE D22F3 (VOIR PAGES 58-59).
- 4) - INFORMATION IMPORTANTE: LA PAROI FIXE RACCOURCIE EST SYSTÉMATIQUEMENT POSÉE SUR LE MURET.
- 5) - MONTAGE EN U: PORTE D22T31 PEUT S'ASSOCIER À LA PAROI FIXE D22F1 ET LA PAROI FIXE À 90° COMPLÉMENTAIRE D22F3 POUR UN MONTAGE EN U.

! Veuillez considérer les informations techniques à la fin de ce chapitre.

Prix public en CHF hors taxe conseillé. Dimension en mm. Sous réserves de modifications techniques. Les finitions et/ou mesures spéciales ne seront ni reprises, ni échangées en cas de mauvaise prise de côtes.

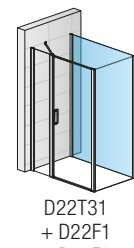
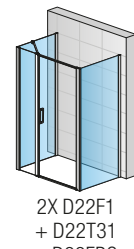
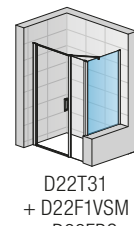
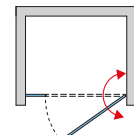
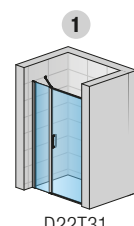

DIVERA

SAFETY
GLASS
6 MM

4

STAND.
2000 MM

MAX.
1200 MM

MAX.
1400 MM

AQUA
PERLE



EN 14428
A1 2008*



↑
Légende sur le
volet dépliant
de la quatrième
de couverture



D22T2 + D22F1 | Noir mat (06), verre Transparent (07)



D22T2 | Poli-brillant (50), verre Transparent (07)

LES RÉFÉRENCES RONAL SONT REPRÉSENTÉES DANS LA ZONE BEIGE DES TABLEAUX CI-DESSOUS :

D22T2 070 50 07 = Porte battante DIVERA, largeur porte 700 mm, hauteur 2000 mm, finition poli-brillant, verre Sécurité Transparent

D22T2 | PORTE BATTANTE

Verre Sécurité 6 mm, traitement anti-traces Aquaperle intégré | Ouverture intérieure et extérieure | Fermeture magnétique |

Barre de seuil (15 mm) incluse | Livraison 1 colis

MESURES STANDARDS¹⁾ -Produit en stock-

Base		Largeur		Finition des profilés		Vitrage	
Largeur du receveur	Largeur de passage	Hauteur	Référence	Dimension	06=Noir mat 50=Poli-brillant	07=Transparent	22=Granité 87=Screen 88=Lines
700	504	2000	D22T2	070	xx	07	986 CHF xx 1.163 CHF
800	604	2000	D22T2	080	xx	07	1.004 CHF xx 1.185 CHF
900	704	2000	D22T2	090	xx	07	1.032 CHF xx 1.218 CHF
1000	804	2000	D22T2	100	xx	07	1.051 CHF xx 1.239 CHF
1200	1004	2000	D22T2	120	xx	07	1.099 CHF xx 1.297 CHF

MESURES SPÉCIALES²⁾

600-900	Selon largeur de la porte	jusqu'à 2000	D22T2	SM1	xx	07	1.141 CHF xx 1.345 CHF
901-1200	Selon largeur de la porte	jusqu'à 2000	D22T2	SM2	xx	07	1.220 CHF xx 1.440 CHF

D22F1 | PAROI FIXE À 90°³⁾

Verre Sécurité 6 mm, traitement anti-traces Aquaperle intégré | Livraison 1 colis

MESURES STANDARDS¹⁾ -Produit en stock-

Base		Largeur		Finition des profilés		Vitrage	
Largeur du receveur	Hauteur	Référence	Dimension	06=Noir mat 50=Poli-brillant	07=Transparent	22=Granité 87=Screen 88=Lines	
700	2000	D22F1	070	xx	07	604 CHF xx 712 CHF	
800	2000	D22F1	080	xx	07	622 CHF xx 734 CHF	
900	2000	D22F1	090	xx	07	654 CHF xx 771 CHF	
1000	2000	D22F1	100	xx	07	693 CHF xx 819 CHF	
1200	2000	D22F1	120	xx	07	760 CHF xx 896 CHF	
1400	2000	D22F1	140	xx	07	823 CHF xx 971 CHF	

MESURES SPÉCIALES (Paroi fixe et porte de la même hauteur)²⁾

250 - 800	jusqu'à 2000	D22F1	SM1	xx	07	700 CHF xx 826 CHF
801 - 1400	jusqu'à 2000	D22F1	SM2	xx	07	811 CHF xx 957 CHF

MESURES SPÉCIALES PAROI FIXE RACCOURCIE (Paroi fixe et porte à différentes hauteurs)²⁾⁴⁾

250 - 800	jusqu'à 2000	D22F1V	SM1	xx	07	799 CHF xx 943 CHF
801 - 1400	jusqu'à 2000	D22F1V	SM2	xx	07	835 CHF xx 986 CHF

D22F3 | PAROI FIXE À 90° COMPLÉMENTAIRE⁵⁾ - (Pour plus d'informations, voir la page 59)

Verre Sécurité 6 mm, traitement anti-traces Aquaperle intégré | Livraison 1 colis

OPTIONS POUR LA PAROI FIXE

Découpe oblique ou droite	Z.AUS.001 (Prix de base du sur-mesure + supplément découpe)	par découpe	230 CHF
---------------------------	---	-------------	---------

OPTIONS

Profilé d'élargissement de 25 mm pour portes (sauf D22K, et D22S3) et parois fixes (Hauteur 2000 mm)	AD221.50.2000 (Poli-brillant) / AD221.06.2000 (Noir mat)	115 CHF
	AD221.50.SM1 (Poli-brillant) / AD221.06.SM1 (Noir mat)	115 CHF
Renfort d'angle mur-verre (Longueur 500 mm)	D22EV1.10.500 (Chrome) / D22EV1.06.500 (Noir mat)	104 CHF
Renfort d'angle verre-verre (Longueur 500 mm)	D22EV2.10.500 (Chrome) / D22EV2.06.500 (Noir mat)	108 CHF

DIMENSIONS DE POSE ADMISSIBLES

MESURES STANDARDS	Dimensions mesurées de la niche, carrelage posé		Dimensions mesurées du mur, carrelage posé, au bord extérieur du receveur		Dimensions au milieu du verre pour un montage à l'italienne d'une paroi standard	
	1	2	1	2	Pose sur sol carrelé (à l'italienne)	
Largeur	Montage en niche (-40 mm; +20 mm)	Porte (+ Paroi fixe à 90°) (-20 mm; +10 mm)	Paroi fixe à 90° (-20 mm; +5 mm)		Porte (+ Paroi fixe à 90°) (-10 mm; +20 mm)	Paroi fixe à 90° (-10 mm; +15 mm)
700	660-720	680-710	680-705		674	668
800	760-820	780-810	780-805		774	768
900	860-920	880-910	880-905		874	868
1000	960-1020	980-1010	980-1005		974	968
1200	1160-1220	1180-1210	1180-1205		1174	1168
1400	-	-	1380-1405		-	1368
MESURES SPÉCIALES	(-20 mm; +40 mm)		(-10 mm; +20 mm) (-10 mm; +15 mm)		(-10 mm; +20 mm) (-10 mm; +15 mm)	
ex.: 865	845-905	855-885	855-880		865	865

LÉGENDE

- 1) - RÉFÉRENCES STANDARDS ADAPTÉES À LA POSE SUR RECEVEUR. POUR UNE POSE À L'ITALIENNE, VEUILLEZ VOUS RÉFÉRER AUX COTES À LA FIN DE CE CHAPITRE.
- 2) - VEUILLEZ PRÉCISER LE TYPE DE POSE À LA COMMANDE (SUR RECEVEUR OU À L'ITALIENNE). VOIR PAGES 20-21.
- 3) - PEUT S'ASSOCIER À UNE PAROI FIXE À 90° COMPLÉMENTAIRE D22F3 (VOIR PAGES 58-59).
- 4) - INFORMATION IMPORTANTE: LA PAROI FIXE RACCOURCIE EST SYSTÉMATIQUEMENT POSÉE SUR LE MURET.
- 5) - MONTAGE EN U: PORTE D22T2 PEUT S'ASSOCIER À LA PAROI FIXE D22F1 ET LA PAROI FIXE À 90° COMPLÉMENTAIRE D22F3 POUR UN MONTAGE EN U.

! Veuillez considérer les informations techniques à la fin de ce chapitre.

Prix public en CHF hors taxe conseillé. Dimension en mm. Sous réserves de modifications techniques. Les finitions et/ou mesures spéciales ne seront ni reprises, ni échangées en cas de mauvaise prise de cotes.

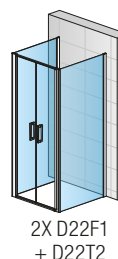
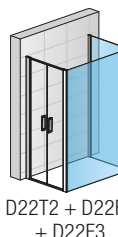
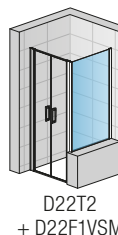
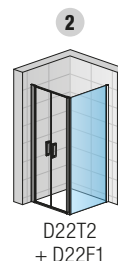
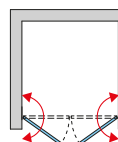
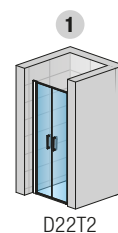

DIVERA

**SAFETY
GLASS
6 MM**

4

**STAND.
2000 MM**

**MAX.
1800 MM**

**MAX.
1400 MM**

**AQUA
PERLE**



**EM 14428
A1*208**



↑
Légende sur le
volet dépliant
de la quatrième
de couverture



D22T32 + D22F1 | Poli-brillant (50), verre Transparent (07)



D22T32 | Noir mat (06), verre Transparent (07)

LES RÉFÉRENCES RONAL SONT REPRÉSENTÉES DANS LA ZONE BEIGE DES TABLEAUX CI-DESSOUS :

D22T32 070 20 50 07 = Porte battante avec paroi fixe en ligne DIVERA, largeur porte 700 mm, largeur paroi fixe 200 mm, hauteur 2000 mm, finition poli-brillant, verre Sécurité Transparent

D22T32 | PORTE BATTANTE ET PAROI FIXE EN LIGNE

Verre Sécurité 6 mm, traitement anti-traces Aquaperle intégré | Ouverture intérieure et extérieure | Fermeture magnétique | Barre de seuil (15 mm) incluse | Renfort d'angle inclus | Livraison 2 colis

MESURES STANDARDS¹⁾ -Produit en stock-

					Base	Largeur	Finition des profilés		Vitrage		
Largeur du receveur	Largeur de passage	Largeur porte	Largeur partie fixe	Hauteur	Référence	Dimension	06=Noir mat 50=Poli-brillant	07=Transparent	22=Granité 87=Screen 88=Lines		
900	504	700	200	2000	D22T32	070 20	xx	07	1.375 CHF	xx	1.622 CHF
1000	504	700	300	2000	D22T32	070 30	xx	07	1.395 CHF	xx	1.645 CHF
	604	800	200		D22T32	080 20	xx	07	1.395 CHF	xx	1.645 CHF
1100	504	700	400	D22T32	070 40	xx	07	1.427 CHF	xx	1.684 CHF	
	604	800	300	D22T32	080 30	xx	07	1.414 CHF	xx	1.669 CHF	
	704	900	200	D22T32	090 20	xx	07	1.427 CHF	xx	1.684 CHF	
1200	504	700	500	D22T32	070 50	xx	07	1.472 CHF	xx	1.737 CHF	
	604	800	400	D22T32	080 40	xx	07	1.453 CHF	xx	1.714 CHF	
	704	900	300	D22T32	090 30	xx	07	1.453 CHF	xx	1.714 CHF	
	804	1000	200	D22T32	100 20	xx	07	1.453 CHF	xx	1.714 CHF	
1300	504	700	600	D22T32	070 60	xx	07	1.475 CHF	xx	1.737 CHF	
	604	800	500	D22T32	080 50	xx	07	1.491 CHF	xx	1.760 CHF	
	704	900	400	D22T32	090 40	xx	07	1.472 CHF	xx	1.737 CHF	
	804	1000	300	D22T32	100 30	xx	07	1.466 CHF	xx	1.729 CHF	
1400	604	800	600	D22T32	080 60	xx	07	1.498 CHF	xx	1.766 CHF	
	704	900	500	D22T32	090 50	xx	07	1.523 CHF	xx	1.798 CHF	
	804	1000	400	D22T32	100 40	xx	07	1.491 CHF	xx	1.760 CHF	
	1004	1200	200	D22T32	120 20	xx	07	1.506 CHF	xx	1.776 CHF	
1500	704	900	600	D22T32	090 60	xx	07	1.530 CHF	xx	1.797 CHF	
	804	1000	500	D22T32	100 50	xx	07	1.544 CHF	xx	1.822 CHF	
	1004	1200	300	D22T32	120 30	xx	07	1.564 CHF	xx	1.833 CHF	
1600	804	1000	600	D22T32	100 60	xx	07	1.576 CHF	xx	1.797 CHF	
	1004	1200	400	D22T32	120 40	xx	07	1.591 CHF	xx	1.864 CHF	
1700	1004	1200	500	D22T32	120 50	xx	07	1.605 CHF	xx	1.879 CHF	
1800	1004	1200	600	D22T32	120 60	xx	07	1.617 CHF	xx	1.892 CHF	

MESURES SPÉCIALES²⁾

900-1500	Selon largeur de la porte	jusqu'à 2000	D22T32	SM1	xx	07	1.613 CHF	xx	1.905 CHF
1501-1800	Selon largeur de la porte	2000	D22T32	SM2	xx	07	1.731 CHF	xx	2.043 CHF

D22F1 | PAROI FIXE À 90°^{3) 4) 5)} - (Pour plus d'informations, voir la page 59)

Verre Sécurité 6 mm, traitement anti-traces Aquaperle intégré | Livraison 1 colis

OPTIONS

Découpe oblique ou droite	Z.AUS.001 (Prix de base du sur-mesure + supplément découpe)	par découpe	230 CHF
---------------------------	---	-------------	---------

OPTIONS

Profilé d'élargissement de 25 mm pour portes (sauf D22K, et D22S3) et parois fixes (Hauteur 2000 mm)	AD221.50.2000 (Poli-brillant) / AD221.06.2000 (Noir mat)	115 CHF
Pince pour renfort d'angle	AD221.50.SM1 (Poli-brillant) / AD221.06.SM1 (Noir mat)	115 CHF
Renfort d'angle mur-verre (Longueur 500 mm)	D22FPG.10 (Chrome) / D22FPG.06 (Noir mat)	90 CHF
Renfort d'angle verre-verre (Longueur 500 mm)	D22EV1.10.500 (Chrome) / D22EV1.06.500 (Noir mat)	104 CHF
	D22EV2.10.500 (Chrome) / D22EV2.06.500 (Noir mat)	108 CHF

DIMENSIONS DE POSE ADMISSIBLES

MESURES STANDARDS	Dimensions mesurées de la niche, carrelage posé		Dimensions mesurées du mur, carrelage posé, au bord extérieur du receveur		Dimensions au milieu du verre pour un montage à l'italienne d'une paroi standard	
	1	2	1	2	Pose sur sol carrelé (à l'italienne)	
Largeur	Montage en niche (-40 mm; +20 mm)	Porte (+ Paroi fixe à 90°) (-20 mm; +10 mm)	Paroi fixe à 90° (-20 mm; +5 mm)		Porte (+ Paroi fixe à 90°) (-10 mm; +20 mm)	Paroi fixe à 90° (-10 mm; +15 mm)
700	-	-	-	680-705	-	668
800	-	-	-	780-805	-	768
900	860-920	880-910	880-905	874	874	868
1000	960-1020	980-1010	980-1005	974	974	968
1100	1060-1120	1080-1110	-	1074	1074	-
1200	1160-1220	1180-1210	1180-1205	1174	1174	1168
1300	1260-1320	1280-1310	-	1274	1274	-
1400	1360-1420	1380-1410	1380-1405	1374	1374	1368
1500	1460-1520	1480-1510	-	1474	1474	-
1600	1560-1620	1580-1610	-	1574	1574	-
1700	1660-1720	1680-1710	-	1674	1674	-
1800	1760-1820	1780-1810	-	1774	1774	-
MESURES SPÉCIALES	(-20 mm; +40 mm)	(-10 mm; +20 mm)	(-10 mm; +15 mm)		(-10 mm; +20 mm)	(-10 mm; +15 mm)
ex.: 965	945-1005	955-985	955-980		965	965

LÉGENDE

- 1) - RÉFÉRENCES STANDARDS ADAPTÉES À LA POSE SUR RECEVEUR. POUR UNE POSE À L'ITALIENNE, VEUILLEZ VOUS RÉFÉRER AUX COTES À LA FIN DE CE CHAPITRE.
- 2) - VEUILLEZ PRÉCISER LE TYPE DE POSE À LA COMMANDE (SUR RECEVEUR OU À L'ITALIENNE). VOIR PAGES 20-21.
- 3) - PEUT S'ASSOCIER À UNE PAROI FIXE À 90° COMPLÉMENTAIRE D22F3 (VOIR PAGES 58-59).
- 4) - **INFORMATION IMPORTANTE:** LA PAROI FIXE RACCOURCIE EST SYSTÉMATIQUEMENT POSÉE SUR LE MURET.
- 5) - **MONTAGE EN U:** PORTE D22T32 PEUT S'ASSOCIER À LA PAROI FIXE D22F1 ET LA PAROI FIXE À 90° COMPLÉMENTAIRE D22F3 POUR UN MONTAGE EN U.

! Veuillez considérer les informations techniques à la fin de ce chapitre.

Prix public en CHF hors taxe conseillé. Dimension en mm. Sous réserves de modifications techniques. Les finitions et/ou mesures spéciales ne seront ni reprises, ni échangées en cas de mauvaise prise de cotes.

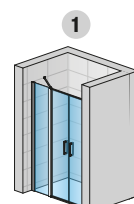

D22T32

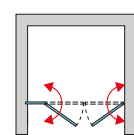

D22T32 + D22F1

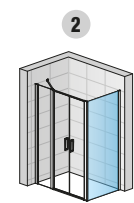

D22T32 + D22F1

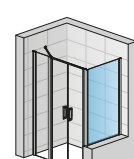

D22T32 + D22F1VSM

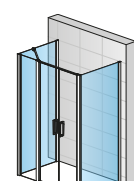

2X D22F1 + D22T32 + D22FPG

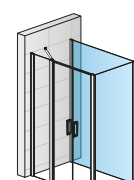

D22T32⁵⁾ + D22F1 + D22F3

DIVERA

SAFETY
GLASS
6 MM

4

STAND.
2000 MM

MAX.
1200 MM

MAX.
1400 MM

AQUA
PERLE



EN 14428:2008
A1



BLACK
LINE

↑
Légende sur le
volet dépliant
de la quatrième
de couverture



D22DE2B | Noir mat (06), verre Transparent (07)



D22DE2B | Poli-brillant (50), verre Transparent (07)

LES RÉFÉRENCES RONAL SONT REPRÉSENTÉES DANS LA ZONE BEIGE DES TABLEUX CI-DESSOUS :

D22DE2B 080 50 07 = Accès d'angle pivotant 2 volets DIVERA, largeur porte 800 mm, hauteur 2000 mm, finition poli-brillant, verre Sécurité Transparent

D22DE2B | ACCÈS D'ANGLE PIVOTANT 2 VOLETS - ENSEMBLE COMPLET

Verre Sécurité 6 mm, traitement anti-traces Aquaperle intégré | Fermeture magnétique | Barre de seuil (15 mm) incluse | 2 renforts d'angle inclus | Livraison 3 colis

MONTAGE SYMÉTRIQUE -Produit en stock-

MESURES STANDARDS 1)

Largeur du receveur	Largeur de passage	Largeur partie fixe B	Hauteur	Base		Largeur		Finition des profilés		Vitrage	
				Référence	Dimension	06=Noir mat 50=Poli-brillant	07=Transparent	22=Granité 87=Screen 88=Lines			
800	672	277	2000	D22DE2B	080	xx	07	1.485 CHF	xx	1.752 CHF	
900	672	377	2000	D22DE2B	090	xx	07	1.517 CHF	xx	1.791 CHF	
1000	672	477	2000	D22DE2B	100	xx	07	1.563 CHF	xx	1.844 CHF	
1100	672	577	2000	D22DE2B	110	xx	07	1.640 CHF	xx	1.934 CHF	
1200	672	677	2000	D22DE2B	120	xx	07	1.674 CHF	xx	1.972 CHF	

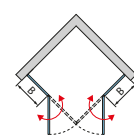
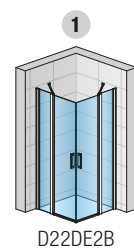

MONTAGE ASYMÉTRIQUE -Produit en stock- Le référence s'applique aux deux largeurs de porte possibles

MESURES STANDARDS 1)

Largeur	Hauteur	Base		Largeur		Finition des profilés		Vitrage	
		Référence	Dimension	06=Noir mat 50=Poli-brillant	07=Transparent	22=Granité 87=Screen 88=Lines			
800 x 900	900 x 800	2000	D22DE2B	80 90	xx	07	1.503 CHF	xx	1.772 CHF
800 x 1000	1000 x 800	2000	D22DE2B	80 10	xx	07	1.523 CHF	xx	1.798 CHF
800 x 1100	1100 x 800	2000	D22DE2B	80 11	xx	07	1.542 CHF	xx	1.818 CHF
800 x 1200	1200 x 800	2000	D22DE2B	80 12	xx	07	1.564 CHF	xx	1.835 CHF
900 x 1000	1000 x 900	2000	D22DE2B	90 10	xx	07	1.542 CHF	xx	1.818 CHF
900 x 1100	1100 x 900	2000	D22DE2B	90 11	xx	07	1.564 CHF	xx	1.835 CHF
900 x 1200	1200 x 900	2000	D22DE2B	90 12	xx	07	1.578 CHF	xx	1.849 CHF
1000 x 1100	1100 x 1000	2000	D22DE2B	10 11	xx	07	1.578 CHF	xx	1.849 CHF
1000 x 1200	1200 x 1000	2000	D22DE2B	10 12	xx	07	1.597 CHF	xx	1.868 CHF
1100 x 1200	1200 x 1100	2000	D22DE2B	11 12	xx	07	1.622 CHF	xx	1.890 CHF

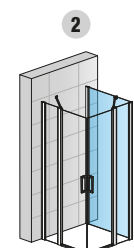

MESURES SPÉCIALES 2) - MONTAGE SYMÉTRIQUE ET ASYMÉTRIQUE

Largeur jusqu'à...	Hauteur	Référence	Dimension	Finition des profilés	Vitrage	Prix
750-1200	jusqu'à 2000	D22DE2B	SM1	xx	07	1.784 CHF

Pour des dimensions asymétriques avec mesures spéciales, merci d'indiquer la largeur des deux côtés lors de la commande.

D22F1 | PAROI FIXE À 90° 3) 4) - (Pour plus d'informations, voir la page 59)

Verre Sécurité 6 mm, traitement anti-traces Aquaperle intégré | Livraison 1 colis

OPTIONS POUR LA PAROI FIXE

Découpe oblique ou droite	Z.AUS.001 (Prix de base du sur-mesure + supplément découpe)	par découpe	230 CHF
---------------------------	---	-------------	---------

OPTIONS

Profilé d'élargissement de 25 mm pour portes (sauf D22K, et D22S3) et parois fixes (Hauteur 2000 mm)	AD221.50.2000 (Poli-brillant) / AD221.06.2000 (Noir mat)	115 CHF
	AD221.50.SM1 (Poli-brillant) / AD221.06.SM1 (Noir mat)	115 CHF
Pince pour renfort d'angle	D22FPG.10 (Chrome) / D22FPG.06 (Noir mat)	90 CHF
Renfort d'angle mur-verre (Longueur 500 mm)	D22EV1.10.500 (Chrome) / D22EV1.06.500 (Noir mat)	104 CHF
Renfort d'angle verre-verre (Longueur 500 mm)	D22EV2.10.500 (Chrome) / D22EV2.06.500 (Noir mat)	108 CHF

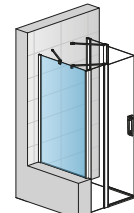

D22F1VSM + D22DE2B + D22FPG

DIMENSIONS DE POSE ADMISSIBLES

Dimensions mesurées du mur, carrelage posé, au bord extérieur du receveur

Dimensions au milieu du verre pour un montage à l'italienne d'une paroi standard

MESURES STANDARDS	1			2		Pose sur sol carrelé (à l'italienne)
	Largeur	Accès d'angle (-20 mm; +10 mm)	Porte (+ Paroi fixe à 90°) (-20 mm; +10 mm)	Paroi fixe à 90° (-20 mm; +5 mm)	Accès d'angle (-10 mm; +20 mm)	
800	780-810		780-810	780-805	768	
900	880-910		880-910	880-905	868	
1000	980-1010		980-1010	980-1005	968	
1100	1080-1110		1080-1110	-	1068	
1200	1180-1210		1180-1210	1180-1205	1168	
MESURES SPÉCIALES	(-10 mm; +20 mm)	(-10 mm; +20 mm)	(-10 mm; +20 mm)	(-10 mm; +15 mm)	(-10 mm; +20 mm)	
ex.: 865	855-885	855-885	855-885	855-880	865	

LÉGENDE

- 1) - RÉFÉRENCES STANDARDS ADAPTÉES A LA POSE SUR RECEVEUR. POUR UNE POSE A L'ITALIENNE, VEUILLEZ VOUS REFERER AUX COTES À LA FIN DE CE CHAPITRE.
- 2) - VEUILLEZ PRÉCISER LE TYPE DE POSE A LA COMMANDE (SUR RECEVEUR OU A L'ITALIENNE), VOIR PAGES 20-21.
- 3) - **INFORMATION IMPORTANTE**: LA PAROI FIXE RACCOURCIE EST SYSTÉMATIQUEMENT POSÉE SUR LE MURET.
- 4) - **MONTAGE EN U**: L'ACCÈS D'ANGLE D22DE2B PEUT S'ASSOCIER À LA PAROI FIXE D22F1 POUR UN MONTAGE EN U (PAGE 58-59).

! Veuillez considérer les informations techniques à la fin de ce chapitre.

Prix public en CHF hors taxe conseillé. Dimension en mm. Sous réserves de modifications techniques. Les finitions et/ou mesures spéciales ne seront ni reprises, ni échangées en cas de mauvaise prise de côtes.

DIVERA

SAFETY
GLASS
6 MM

3

STAND.
2000 MM

MAX.
1200 MM

MAX.
1400 MM

550 MM

AQUA
PERLE

EN 14428
A1 2008*

BLACK
LINE

↑
Légende sur le
volet dépliant
de la quatrième
de couverture



D22ERB | Poli-brillant (50), verre Transparent (07)



D22ERB | Noir mat (06), verre Transparent (07)

LES RÉFÉRENCES RONAL SONT REPRÉSENTÉES DANS LA ZONE BEIGE DES TABLEAUX CI-DESSOUS :

D22ERB 55 080 50 07 = Quart de rond pivotant DIVERA, rayon 550 mm, largeur porte 800 mm, hauteur 2000 mm, finition poli-brillant, verre Sécurité Transparent

D22ERB | QUART DE ROND PIVOTANT - ENSEMBLE COMPLET

Verre Sécurité 6 mm, traitement anti-traces Aquaperle intégré | Fermeture magnétique | Barre de seuil (15 mm) incluse | 2 renforts d'angle inclus | Rayon 550 mm | Livraison 3 colis

MONTAGE SYMÉTRIQUE -Produit en stock-

MESURES STANDARDS ¹⁾

Largeur du receveur	Largeur de passage	Largeur partie fixe B	Hauteur	Base		Rayon		Largeur		Finition des profilés		Vitrage	
				Référence	55=550 mm	Dimension	06=Noir mat 50=Poli-brillant	07=Transparent	22=Granité 87=Screen				
800	672	277	2000	D22ERB	55	080	xx	07	1.472 CHF	xx	1.737 CHF		
900	672	377	2000	D22ERB	55	090	xx	07	1.503 CHF	xx	1.772 CHF		
1000	672	477	2000	D22ERB	55	100	xx	07	1.544 CHF	xx	1.822 CHF		
1100	672	577	2000	D22ERB	55	110	xx	07	1.621 CHF	xx	1.868 CHF		
1200	672	677	2000	D22ERB	55	120	xx	07	1.644 CHF	xx	1.900 CHF		

MESURES SPÉCIALES ²⁾

800-1200	Selon largeur de la porte	2000	D22ERB	55	SM1	xx	07	1.730 CHF	87	2.040 CHF
----------	---------------------------	------	---------------	-----------	------------	-----------	-----------	-----------	-----------	-----------

MONTAGE ASYMÉTRIQUE -Produit en stock- Le référence s'applique aux deux largeurs de porte possibles

MESURES STANDARDS ¹⁾

Largeur du receveur	Hauteur	Référence	55=550 mm	Dimension	Finition des profilés		Vitrage			
					06=Noir mat 50=Poli-brillant	07=Transparent	22=Granité 87=Screen			
800 x 900	900 x 800	2000	D22ERB	55	809	xx	07	1.486 CHF	xx	1.753 CHF
800 x 1000	1000 x 800	2000	D22ERB	55	801	xx	07	1.512 CHF	xx	1.784 CHF
800 x 1100	1100 x 800	2000	D22ERB	55	811	xx	07	1.524 CHF	xx	1.799 CHF
800 x 1200	1200 x 800	2000	D22ERB	55	812	xx	07	1.541 CHF	xx	1.815 CHF
900 x 1000	1000 x 900	2000	D22ERB	55	901	xx	07	1.524 CHF	xx	1.799 CHF
900 x 1100	1100 x 900	2000	D22ERB	55	911	xx	07	1.541 CHF	xx	1.815 CHF
900 x 1200	1200 x 900	2000	D22ERB	55	912	xx	07	1.557 CHF	xx	1.832 CHF
1000 x 1100	1100 x 1000	2000	D22ERB	55	111	xx	07	1.557 CHF	xx	1.832 CHF
1000 x 1200	1200 x 1000	2000	D22ERB	55	102	xx	07	1.574 CHF	xx	1.852 CHF
1100 x 1200	1200 x 1100	2000	D22ERB	55	112	xx	07	1.591 CHF	xx	1.875 CHF

Pour des dimensions asymétriques avec mesures spéciales, merci d'indiquer la largeur des deux côtés lors de la commande.

D22F1 | PAROI FIXE À 90° ³⁾ - (Pour plus d'informations, voir la page 59)

Verre Sécurité 6 mm, traitement anti-traces Aquaperle intégré | Livraison 1 colis

OPTIONS POUR LA PAROI FIXE

Découpe oblique ou droite	Z.AUS.001 (Prix de base du sur-mesure + supplément découpe)	par découpe	230 CHF
---------------------------	--	-------------	---------

OPTIONS

Profilé d'élargissement de 25 mm pour portes (sauf D22K, et D22S3) et parois fixes (Hauteur 2000 mm)	AD221.50.2000 (Poli-brillant) / AD221.06.2000 (Noir mat)	115 CHF
	AD221.50.SM1 (Poli-brillant) / AD221.06.SM1 (Noir mat)	115 CHF
Pince pour renfort d'angle	D22FPG.10 (Chrome) / D22FPG.06 (Noir mat)	90 CHF
Renfort d'angle mur-verre (Longueur 500 mm)	D22EV1.10.500 (Chrome) / D22EV1.06.500 (Noir mat)	104 CHF
Renfort d'angle verre-verre (Longueur 500 mm)	D22EV2.10.500 (Chrome) / D22EV2.06.500 (Noir mat)	108 CHF

DIMENSIONS DE POSE ADMISSIBLES

Dimensions mesurées du mur, carrelage posé, au bord extérieur du receveur

Dimensions au milieu du verre pour un montage à l'italienne d'une paroi standard

MESURES STANDARDS	1		2		Pose sur sol carrelé (à l'italienne)
	Largeur	Quart de rond (-20 mm; +10 mm)	Porte (+ Paroi fixe à 90°) (-20 mm; +10 mm)	Paroi fixe à 90° (-20 mm; +5 mm)	
	800	780-810	780-810	780-805	768
	900	880-910	880-910	880-905	868
	1000	980-1010	980-1010	980-1005	968
	1100	1080-1110	1080-1110	-	1068
	1200	1180-1210	1180-1210	1180-1205	1168
MESURES SPÉCIALES		(-10 mm; +20 mm)	(-10 mm; +20 mm)	(-10 mm; +15 mm)	(-10 mm; +20 mm)
ex.: 865		855-885	855-885	855-880	865

LÉGENDE

- 1) - RÉFÉRENCES STANDARDS ADAPTÉES À LA POSE SUR RECEVEUR. POUR UNE POSE À L'ITALIENNE, VEUILLEZ VOUS RÉFÉRER AUX COTES À LA FIN DE CE CHAPITRE.
- 2) - VEUILLEZ PRÉCISER LE TYPE DE POSE À LA COMMANDE (SUR RECEVEUR OU À L'ITALIENNE). VOIR PAGES 20-21.
- 3) - LA QUART DE ROND PIVOTANT D22ERB PEUT S'ASSOCIER À LA PAROI FIXE D22F1 POUR UN MONTAGE EN U.

-INFORMATION IMPORTANTE: LA PAROI FIXE RACCOURCIE EST SYSTÉMATIQUEMENT POSÉE SUR LE MURET.

! Veuillez considérer les informations techniques à la fin de ce chapitre.

Prix public en CHF hors taxe conseillé. Dimension en mm. Sous réserves de modifications techniques. Les finitions et/ou mesures spéciales ne seront ni reprises, ni échangées en cas de mauvaise prise de cotes.

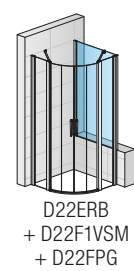
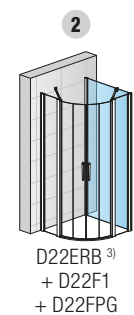
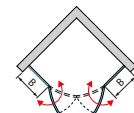
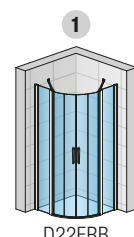

COMBINAISONS POSSIBLES

MONTAGE EN LIGNE



1x D22FF

+



D22S2B

=



D22FF + D22S2B | Pages 46-47

+



D22K

=



D22FF + D22K | Pages 48-49

+



D22S3

=



D22FF + D22S3 | Pages 50-51

MONTAGE EN ANGLE



1x D22FF

+



D22SE2B

=



D22FF + D22SE2B | Pages 52-53

+



D22SRB

=



D22FF + D22SRB | Pages 54-55



COLLECTION BLACK-LINE

ÉLÉGANCE ET MODERNITÉ, POUR UNE SALLE DE BAIN DE CARACTÈRE

DIVERA

SAFETY
GLASS
6 MM

4

STAND.
2000 MM

MAX.
1800 MM

MAX.
1400 MM

AQUA
PERLE



EN 14428
A1 2008



BLACK
LINE

↑
Légende sur le
volet dépliant
de la quatrième
de couverture



D22S2B + D22F1 | Poli-brillant (50), verre Transparent (07)



D22S2B | Noir mat (06), verre Transparent (07)

LES RÉFÉRENCES RONAL SONT REPRÉSENTÉES DANS LA ZONE BEIGE DES TABLEUX CI-DESSOUS :

D22S2B 100 50 07 = Porte coulissante 2 volets DIVERA, largeur porte 1000 mm, hauteur 2000 mm, finition poli-brillant, verre Sécurité Transparent

D22S2B | PORTE COULISSANTE 2 VOLETS

Verre Sécurité 6 mm, traitement anti-traces Aquaperle intégré | Fermeture magnétique | Barre de seuil (15 mm) incluse | Livraison 1 colis

MESURES STANDARDS ¹⁾ -Produit en stock-				Base	Largeur	Finition des profilés	Vitrage	
Largeur du receveur	Largeur de passage	Largeur partie fixe	Hauteur	Référence	Dimension	06=Noir mat 50=Poli-brillant	07=Transparent	
1000	384	469	2000	D22S2B	100	xx	07	1.131 CHF
1200	484	569	2000	D22S2B	120	xx	07	1.200 CHF
1400	584	669	2000	D22S2B	140	xx	07	1.280 CHF

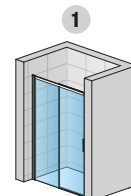

D22S2B

MESURES STANDARDS ¹⁾				Base	Côté partie fixe	Largeur	Finition des profilés	Vitrage	
Largeur du receveur	Largeur de passage	Largeur partie fixe	Hauteur	Référence	L=Gauche R=Droit	Dimension	06=Noir mat 50=Poli-brillant	22=Granité 87=Screen 88=Lines	
1000	384	469	2000	D22S2B	x	100	xx	xx	1.335 CHF
1200	484	569	2000	D22S2B	x	120	xx	xx	1.415 CHF
1400	584	669	2000	D22S2B	x	140	xx	xx	1.512 CHF

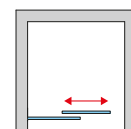

MESURES SPÉCIALES ²⁾		Base	Côté partie fixe	Largeur	Finition des profilés	Vitrage			
Largeur de ... à ...	Hauteur	Référence	L=Gauche R=Droit	Dimension	06=Noir mat 50=Poli-brillant	07=Transparent 22=Granité 87=Screen 88=Lines			
1000-1800	jusqu'à 2000	D22S2B	L	SM1	xx	07	1.412 CHF	xx	1.667 CHF
	jusqu'à 2000	D22S2B	R	SM1	xx	07	1.412 CHF	xx	1.667 CHF

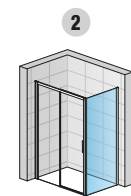

D22S2B + D22F1

D22F1 | PAROI FIXE À 90°^{3) 4)} - (Pour plus d'informations, voir la page 59)

Verre Sécurité 6 mm, traitement anti-traces Aquaperle intégré | Livraison 1 colis

D22F3 | PAROI FIXE À 90° COMPLÉMENTAIRE

Verre Sécurité 6 mm, traitement anti-traces Aquaperle intégré | Livraison 1 colis.

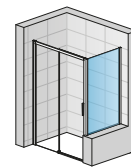

D22S2B + D22F1VSM

OPTIONS POUR LA PAROI FIXE

Découpe oblique ou droite	Z.AUS.001 (Prix de base du sur-mesure + supplément découpe)	par découpe	230 CHF
---------------------------	--	-------------	---------

OPTIONS

Profilé d'élargissement de 25 mm pour portes (sauf D22K, et D22S3) et parois fixes (Hauteur 2000 mm)	AD221.50.2000 (Poli-brillant) / AD221.06.2000 (Noir mat)	115 CHF
	AD221.50.SM1 (Poli-brillant) / AD221.06.SM1 (Noir mat)	115 CHF
Pince pour renfort d'angle	D22FPG.10 (Chrome) / D22FPG.06 (Noir mat)	90 CHF
Renfort d'angle mur-verre (Longueur 500 mm)	D22EV1.10.500 (Chrome) / D22EV1.06.500 (Noir mat)	104 CHF
Renfort d'angle verre-verre (Longueur 500 mm)	D22EV2.10.500 (Chrome) / D22EV2.06.500 (Noir mat)	108 CHF

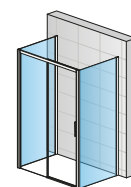

2X D22F1 + D22S2B

DIMENSIONS DE POSE ADMISSIBLES

MESURES STANDARDS	Dimensions mesurées de la niche, carrelage posé		Dimensions mesurées du mur, carrelage posé, au bord extérieur du receveur		Dimensions au milieu du verre pour un montage à l'italienne d'une paroi standard	
	1	2	1	2	Pose sur sol carrelé (à l'italienne)	
Largeur	Montage en niche (-40 mm; +20 mm)	Porte (+ Paroi fixe à 90°) (-20 mm; +10 mm)	Paroi fixe à 90° (-20 mm; +5 mm)	Paroi fixe à 90° (-10 mm; +20 mm)	Paroi fixe à 90° (-10 mm; +15 mm)	
700	-	-	680-705	-	668	
800	-	-	780-805	-	768	
900	-	-	880-905	-	868	
1000	960-1020	980-1010	980-1005	974	968	
1200	1160-1220	1180-1210	1180-1205	1174	1168	
1400	1360-1420	1380-1410	1380-1405	1374	1368	
MESURES SPÉCIALES	(-20 mm; +40 mm)	(-10 mm; +20 mm)	(-10 mm; +15 mm)	(-10 mm; +20 mm)	(-10 mm; +15 mm)	
ex.: 1065	1045-1105	1055-1085	1055-1080	1065	1065	

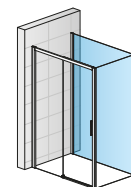

D22S2B + D22F1 + D22F3

LÉGENDE

- 1) - RÉFÉRENCES STANDARDS ADAPTÉES À LA POSE SUR RECEVEUR. POUR UNE POSE À L'ITALIENNE, VEUILLEZ VOUS RÉFÉRER AUX COTES À LA FIN DE CE CHAPITRE.
- 2) - VEUILLEZ PRÉCISER LE TYPE DE POSE À LA COMMANDE (SUR RECEVEUR OU À L'ITALIENNE). VOIR PAGES 20-21.
- 3) - PORTE COULISSANTE D22S2B PEUT S'ASSOCIER À LA PAROI FIXE D22F1 ET LA PAROI FIXE À 90° COMPLÉMENTAIRE D22F3 POUR UN MONTAGE EN U).
- 4) - INFORMATION IMPORTANTE: LA PAROI FIXE RACCOURCIE EST SYSTÉMATIQUEMENT POSÉE SUR LE MURET.

! Veuillez considérer les informations techniques à la fin de ce chapitre.

Prix public en CHF hors taxe conseillé. Dimension en mm. Sous réserves de modifications techniques. Les finitions et/ou mesures spéciales ne seront ni reprises, ni échangées en cas de mauvaise prise de cotes.

DIVERA

SAFETY
GLASS
6 MM

4

STAND.
2000 MM

MAX.
1000 MM

MAX.
1400 MM

AQUA
PERLE



EN 14428
A1 2008



↑
Légende sur le
volet dépliant
de la quatrième
de couverture



D22K + D22F1 | Noir mat (06), verre Transparent (07)



D22K | Poli-brillant (50), verre Transparent (07)

LES RÉFÉRENCES RONAL SONT REPRÉSENTÉES DANS LA ZONE BEIGE DES TABLEAUX CI-DESSOUS :

D22K 080 50 07 = Porte repliable DIVERA, largeur porte 800 mm, hauteur 2000 mm, finition poli-brillant, verre Sécurit Transparent

D22K | PORTE REPLIABLE

Verre Sécurit 6 mm, traitement anti-traces Aquaperle intégré | Fermeture magnétique | Livraison 1 colis

MESURES STANDARDS ¹⁾ -Produit en stock-			Base	Largeur	Finition des profilés		Vitrage		
Largeur du receveur	Largeur de passage	Hauteur	Référence	Dimension	06=Noir mat 50=Poli-brillant	07=Transparent	22=Granité 87=Screen 88=Lines		
800	550	2000	D22K	080	xx	07		851 CHF	xx 1.006 CHF
900	650	2000	D22K	090	xx	07		878 CHF	xx 1.036 CHF
1000	750	2000	D22K	100	xx	07		910 CHF	xx 1.073 CHF

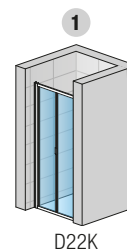

MESURES SPÉCIALES²⁾

600-800	Selon largeur de la porte	jusqu'à 2000	D22K	SM1	xx	07		963 CHF	xx 1.136 CHF
801-1000	Selon largeur de la porte	jusqu'à 2000	D22K	SM2	xx	07		1.016 CHF	xx 1.199 CHF

D22F1 | PAROI FIXE À 90°³⁾

Verre Sécurit 6 mm, traitement anti-traces Aquaperle intégré | Livraison 1 colis

MESURES STANDARDS ¹⁾ -Produit en stock-			Base	Largeur	Finition des profilés		Vitrage		
Largeur du receveur		Hauteur	Référence	Dimension	06=Noir mat 50=Poli-brillant	07=Transparent	22=Granité 87=Screen 88=Lines		
700		2000	D22F1	070	xx	07		604 CHF	xx 712 CHF
800		2000	D22F1	080	xx	07		622 CHF	xx 734 CHF
900		2000	D22F1	090	xx	07		654 CHF	xx 771 CHF
1000		2000	D22F1	100	xx	07		693 CHF	xx 819 CHF
1200		2000	D22F1	120	xx	07		760 CHF	xx 896 CHF
1400		2000	D22F1	140	xx	07		823 CHF	xx 971 CHF

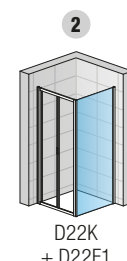
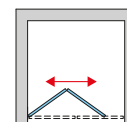

MESURES SPÉCIALES (Paroi fixe et porte de la même hauteur)²⁾

250 - 800	jusqu'à 2000	D22F1	SM1	xx	07			700 CHF	xx 826 CHF
801 - 1400	jusqu'à 2000	D22F1	SM2	xx	07			811 CHF	xx 957 CHF

MESURES SPÉCIALES PAROI FIXE RACCOURCIE (Paroi fixe et porte à différentes hauteurs)²⁾⁴⁾

250 - 800	jusqu'à 2000	D22F1V	SM1	xx	07			799 CHF	xx 943 CHF
801 - 1400	jusqu'à 2000	D22F1V	SM2	xx	07			835 CHF	xx 986 CHF

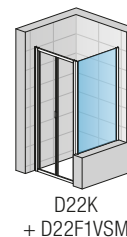

D22F3 | PAROI FIXE À 90° COMPLÉMENTAIRE⁵⁾ - (Pour plus d'informations, voir la page 59)

Verre Sécurit 6 mm, traitement anti-traces Aquaperle intégré | Livraison 1 colis

OPTIONS POUR LA PAROI FIXE

Découpe oblique ou droite	Z.AUS.001 (Prix de base du sur-mesure + supplément découpe)	par découpe	230 CHF
---------------------------	--	-------------	---------

OPTIONS

Profilé d'élargissement de 25 mm pour portes D22K et D22S3 (Hauteur 2000 mm)	AD222.50.2000 (Poli-brillant) / AD222.06.2000 (Noir mat)	151 CHF
	AD222.50.SM1 (Poli-brillant) / AD222.06.SM1 (Noir mat)	151 CHF
Pince pour renfort d'angle	D22FPG.10 (Chrome) / D22FPG.06 (Noir mat)	90 CHF
Renfort d'angle mur-verre (Longueur 500 mm)	D22EV1.10.500 (Chrome) / D22EV1.06.500 (Noir mat)	104 CHF
Renfort d'angle verre-verre (Longueur 500 mm)	D22EV2.10.500 (Chrome) / D22EV2.06.500 (Noir mat)	108 CHF

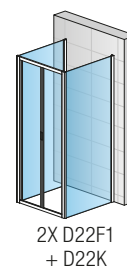

DIMENSIONS DE POSE ADMISSIBLES

MESURES STANDARDS	Dimensions mesurées de la niche, carrelage posé		Dimensions mesurées du mur, carrelage posé, au bord extérieur du receveur		Dimensions au milieu du verre pour un montage à l'italienne d'une paroi standard	
	1	2	1	2	Pose sur sol carrelé (à l'italienne)	
Largeur	Montage en niche (-40 mm; +20 mm)	Porte (+ Paroi fixe à 90°) (-20 mm; +10 mm)	Paroi fixe à 90° (-20 mm; +5 mm)		Porte (+ Paroi fixe à 90°) (-10 mm; +20 mm)	Paroi fixe à 90° (-10 mm; +15 mm)
700	-	-	680-705		-	668
800	760-820	780-810	780-805		774	768
900	860-920	880-910	880-905		874	868
1000	960-1020	980-1010	980-1005		974	968
1200	-	-	1180-1205		-	1168
1400	-	-	1380-1405		-	1368
MESURES SPÉCIALES	(-20 mm; +40 mm)	(-10 mm; +20 mm)	(-10 mm; +15 mm)		(-10 mm; +20 mm)	(-10 mm; +15 mm)
ex.: 865	845-905	855-885	855-880		865	865

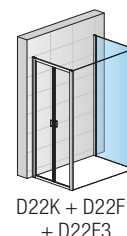

LÉGENDE

- 1) - RÉFÉRENCES STANDARDS ADAPTÉES À LA POSE SUR RECEVEUR. POUR UNE POSE À L'ITALIENNE, VEUILLEZ VOUS RÉFÉRER AUX COTES À LA FIN DE CE CHAPITRE.
- 2) - VEUILLEZ PRÉCISER LE TYPE DE POSE À LA COMMANDE (SUR RECEVEUR OU À L'ITALIENNE). VOIR PAGES 20-21.
- 3) - **MONTAGE EN U**: PORTE REPLIABLE D22K PEUT S'ASSOCIER À LA PAROI FIXE D22F1 ET LA PAROI FIXE À 90° COMPLÉMENTAIRE D22F3 POUR UN MONTAGE EN U.
- 4) - **INFORMATION IMPORTANTE**: LA PAROI FIXE RACCOURCIE EST SYSTÉMATIQUEMENT POSÉE SUR LE MURET.
- 5) - PEUT S'ASSOCIER À LA PAROI FIXE D22F1 POUR UN MONTAGE EN U (VOIR PAGE 59).

! Veuillez considérer les informations techniques à la fin de ce chapitre.

Prix public en CHF hors taxe conseillé. Dimension en mm. Sous réserves de modifications techniques. Les finitions et/ou mesures spéciales ne seront ni reprises, ni échangées en cas de mauvaise prise de cotes.

DIVERA

SAFETY
GLASS
6 MM

4

STAND.
2000 MM

MAX.
1200 MM

MAX.
1400 MM

AQUA
PERLE



EM 14428
A1 208



BLACK
LINE

↑
Légende sur le
volet dépliant
de la quatrième
de couverture



D22S3 + D22F1 | Poli-brillant (50), verre Transparent (07)



D22S3 | Noir mat (06), verre Transparent (07)

LES RÉFÉRENCES RONAL SONT REPRÉSENTÉES DANS LA ZONE BEIGE DES TABLEAUX CI-DESSOUS :

D22S3 080 50 07 = Porte coulissante 3 volets DIVERA, largeur porte 800 mm, hauteur 2000 mm, finition poli-brillant, verre Sécurité Transparent

D22S3 | PORTE COULISSANTE 3 VOLETS

Verre Sécurité 6 mm, traitement anti-traces Aquaperle intégré | Fermeture magnétique | Profilé de seuil 33 mm | Livraison 1 colis

MESURES STANDARDS ¹⁾ -Produit en stock-			Base	Largeur	Finition des profilés		Vitrage		
Largeur du receveur	Largeur de passage	Hauteur	Référence	Dimension	06=Noir mat 50=Poli-brillant	07=Transparent	22=Granité 87=Screen 88=Lines		
800	400	2000	D22S3	080	xx	07	981 CHF	xx	1.158 CHF
900	466	2000	D22S3	090	xx	07	1.007 CHF	xx	1.188 CHF
1000	533	2000	D22S3	100	xx	07	1.039 CHF	xx	1.225 CHF
1200	666	2000	D22S3	120	xx	07	1.095 CHF	xx	1.291 CHF

MESURES SPÉCIALES ²⁾

700-900	Selon largeur de la porte	jusqu'à 2000	D22S3	SM1	xx	07	1.152 CHF	xx	1.359 CHF
901-1200	Selon largeur de la porte	jusqu'à 2000	D22S3	SM2	xx	07	1.204 CHF	xx	1.422 CHF

D22F1 | PAROI FIXE À 90° ³⁾

Verre Sécurité 6 mm, traitement anti-traces Aquaperle intégré | Livraison 1 colis

MESURES STANDARDS ¹⁾ -Produit en stock-			Base	Largeur	Finition des profilés		Vitrage		
Largeur du receveur	Hauteur	Référence	Dimension	06=Noir mat 50=Poli-brillant	07=Transparent	22=Granité 87=Screen 88=Lines			
700	2000	D22F1	070	xx	07	604 CHF	xx	712 CHF	
800	2000	D22F1	080	xx	07	622 CHF	xx	734 CHF	
900	2000	D22F1	090	xx	07	654 CHF	xx	771 CHF	
1000	2000	D22F1	100	xx	07	693 CHF	xx	819 CHF	
1200	2000	D22F1	120	xx	07	760 CHF	xx	896 CHF	
1400	2000	D22F1	140	xx	07	823 CHF	xx	971 CHF	

MESURES SPÉCIALES (Paroi fixe et porte de la même hauteur) ²⁾

250 - 800	jusqu'à 2000	D22F1	SM1	xx	07	700 CHF	xx	826 CHF
801 - 1400	jusqu'à 2000	D22F1	SM2	xx	07	811 CHF	xx	957 CHF

MESURES SPÉCIALES PAROI FIXE RACCOURCIE (Paroi fixe et porte à différentes hauteurs) ^{2) 4)}

250 - 800	jusqu'à 2000	D22F1V	SM1	xx	07	799 CHF	xx	943 CHF
801 - 1400	jusqu'à 2000	D22F1V	SM2	xx	07	835 CHF	xx	986 CHF

D22F3 | PAROI FIXE À 90° COMPLÉMENTAIRE ⁵⁾ - (Pour plus d'informations, voir la page 59)

Verre Sécurité 6 mm, traitement anti-traces Aquaperle intégré | Livraison 1 colis

OPTIONS POUR LA PAROI FIXE

Découpe oblique ou droite	Z.AUS.001 (Prix de base du sur-mesure + supplément découpe)	par découpe	230 CHF
---------------------------	---	-------------	---------

OPTIONS

Profilé d'élargissement de 25 mm pour portes D22K et D22S3 (Hauteur 2000 mm)	AD222.50.2000 (Poli-brillant) / AD222.06.2000 (Noir mat)	151 CHF
	AD222.50.SM1 (Poli-brillant) / AD222.06.SM1 (Noir mat)	151 CHF
Pince pour renfort d'angle	D22FPG.10 (Chrome) / D22FPG.06 (Noir mat)	90 CHF
Renfort d'angle mur-verre (Longueur 500 mm)	D22EV1.10.500 (Chrome) / D22EV1.06.500 (Noir mat)	104 CHF
Renfort d'angle verre-verre (Longueur 500 mm)	D22EV2.10.500 (Chrome) / D22EV2.06.500 (Noir mat)	108 CHF

DIMENSIONS DE POSE ADMISSIBLES

MESURES STANDARDS	Dimensions mesurées de la niche, carrelage posé		Dimensions mesurées du mur, carrelage posé, au bord extérieur du receveur		Dimensions au milieu du verre pour un montage à l'italienne d'une paroi standard	
	1	2	3	4	5	6
	Montage en niche (-40 mm; +20 mm)	Porte (+ Paroi fixe à 90°) (-20 mm; +10 mm)	Paroi fixe à 90° (-20 mm; +5 mm)	Porte (+ Paroi fixe à 90°) (-10 mm; +20 mm)	Paroi fixe à 90° (-10 mm; +15 mm)	Pose sur sol carrelé (à l'italienne)
Largeur						
700	-	-	680-705	-	668	-
800	760-820	780-810	780-805	774	768	-
900	860-920	880-910	880-905	874	868	-
1000	960-1020	980-1010	980-1005	974	968	-
1200	1160-1220	1180-1210	1180-1205	1174	1168	-
1400	-	-	1380-1405	-	1368	-
MESURES SPÉCIALES	(-20 mm; +40 mm)	(-10 mm; +20 mm)	(-10 mm; +15 mm)	(-10 mm; +20 mm)	(-10 mm; +15 mm)	
ex.: 865	845-905	855-885	855-880	865	865	

LÉGENDE

- 1) - RÉFÉRENCES STANDARDS ADAPTÉES À LA POSE SUR RECEVEUR. POUR UNE POSE À L'ITALIENNE, VEUILLEZ VOUS RÉFÉRER AUX COTES À LA FIN DE CE CHAPITRE.
- 2) - VEUILLEZ PRÉCISER LE TYPE DE POSE À LA COMMANDE (SUR RECEVEUR OU À L'ITALIENNE). VOIR PAGES 20-21.
- 3) - MONTAGE EN U: PORTE COULISSANTE 3 VOLETS D22S3 PEUT S'ASSOCIER À LA PAROI FIXE D22F1 ET LA PAROI FIXE À 90° COMPLÉMENTAIRE D22F3 POUR UN MONTAGE EN U.
- 4) - **IMPORTANT**: LA PAROI FIXE RACCOURCIE EST SYSTÉMATIQUEMENT POSÉE SUR LE MURET.
- 5) - PEUT S'ASSOCIER À LA PAROI FIXE D22F1 POUR UN MONTAGE EN U (VOIR PAGE 59).

! Veuillez considérer les informations techniques à la fin de ce chapitre.

Prix public en CHF hors taxe conseillé. Dimension en mm. Sous réserves de modifications techniques. Les finitions et/ou mesures spéciales ne seront ni reprises, ni échangées en cas de mauvaise prise de cotes.

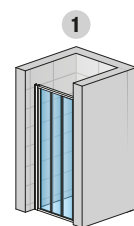

D22S3



2

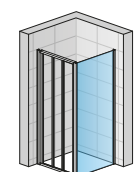

D22S3 + D22F1

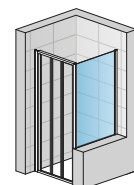

D22S3 + D22F1VSM

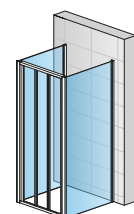

2X D22F1 + D22S3

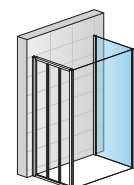

D22S3 + D22F1 + D22F3

DIVERA

SAFETY
GLASS
6 MM

4

STAND.
2000 MM

MAX.
1200 MM

MAX.
1400 MM

AQUA
PERLE

EN 14428
A1 2008*

BLACK
LINE

↑
Légende sur le
volet dépliant
de la quatrième
de couverture



D22SE2B | Noir mat (06), verre Transparent (07)



D22SE2B | Poli-brillant (50), verre Transparent (07)

LES RÉFÉRENCES RONAL SONT REPRÉSENTÉES DANS LA ZONE BEIGE DES TABLEAUX CI-DESSOUS :

D22SE2B 070 50 07 = Accès d'angle coulissant 2 volets DIVERA, largeur porte 700 x 700 mm, hauteur 2000 mm, finition poli-brillant, verre Sécurité Transparent

D22SE2B | ACCÈS D'ANGLE COULISSANT 2 VOLETS

Verre Sécurité 6 mm, traitement anti-traces Aquaperle intégré | Fermeture magnétique | Barre de seuil (15 mm) incluse | Livraison 1 colis

MONTAGE SYMÉTRIQUE -Produit en stock-

MESURES STANDARDS ¹⁾ - Ensemble complet				Base	Largeur	Finition des profilés		Vitrage	
Largeur du receveur	Largeur de passage	Largeur partie fixe B	Hauteur	Référence	Dimension	06=Noir mat 50=Poli-brillant	07=Transparent	22=Granité 87=Screen 88=Lines	
700 x 700	348	322	2000	D22SE2B	070	xx	07	1.315 CHF	xx 1.536 CHF
800 x 800	418	372	2000	D22SE2B	080	xx	07	1.364 CHF	xx 1.594 CHF
900 x 900	489	422	2000	D22SE2B	090	xx	07	1.414 CHF	xx 1.653 CHF
1000 x 1000	560	472	2000	D22SE2B	100	xx	07	1.472 CHF	xx 1.720 CHF

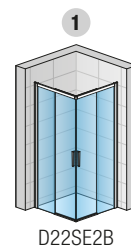

MONTAGE ASYMÉTRIQUE ⁵⁾ -Produit en stock- Le référence s'applique aux deux largeurs de porte possibles

MESURES STANDARDS ¹⁾ - PRIX PAR CÔTÉ		Base	Coté	Largeur	Finition des profilés		Vitrage	
Largeur du receveur	Hauteur	Référence	L=Gauche R=Droit	Dimension	06=Noir mat 50=Poli-brillant	07=Transparent	22=Granité 87=Screen 88=Lines	
700	2000	D22SE2B	L	070	xx	07	690 CHF	xx 806 CHF
	2000	D22SE2B	R	070	xx	07	690 CHF	xx 806 CHF
800	2000	D22SE2B	L	080	xx	07	717 CHF	xx 837 CHF
	2000	D22SE2B	R	080	xx	07	717 CHF	xx 837 CHF
900	2000	D22SE2B	L	090	xx	07	742 CHF	xx 867 CHF
	2000	D22SE2B	R	090	xx	07	742 CHF	xx 867 CHF
1000	2000	D22SE2B	L	100	xx	07	772 CHF	xx 902 CHF
	2000	D22SE2B	R	100	xx	07	772 CHF	xx 902 CHF
1200	2000	D22SE2B	L	120	xx	07	802 CHF	xx 936 CHF
	2000	D22SE2B	R	120	xx	07	802 CHF	xx 936 CHF

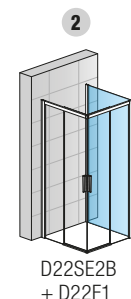
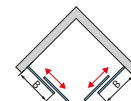

POUR DES DIMENSIONS ASYMÉTRIQUES, MERCI D'INDIQUER LA LARGEUR DES DEUX CÔTÉS LORS DE LA COMMANDE.

MESURES SPÉCIALES ²⁾ - Ensemble complet

700-900	jusqu'à 2000	D22SE2B	L	SM1	xx	07	1.529 CHF	xx 1.795 CHF
901-1200	jusqu'à 2000	D22SE2B	R	SM2	xx	07	1.616 CHF	xx 1.897 CHF

D22F1 | PAROI FIXE À 90° ^{3) 4)} - (Pour plus d'informations, voir la page 59)

Verre Sécurité 6 mm, traitement anti-traces Aquaperle intégré | Livraison 1 colis

D22F3 | PAROI FIXE À 90° COMPLÈMENTAIRE ⁴⁾ - (Pour plus d'informations, voir la page 59)

Verre Sécurité 6 mm, traitement anti-traces Aquaperle intégré | Livraison 1 colis

OPTIONS POUR LA PAROI FIXE

Découpe oblique ou droite	Z.AUS.001 (Prix de base du sur-mesure + supplément découpe)	par découpe	230 CHF
---------------------------	--	-------------	---------

OPTIONS

Profilé d'élargissement de 25 mm pour portes (sauf D22K, et D22S3) et parois fixes (Hauteur 2000 mm)	AD221.50.2000 (Poli-brillant) / AD221.06.2000 (Noir mat)	115 CHF
Pince pour renfort d'angle	AD221.50.SM1 (Poli-brillant) / AD221.06.SM1 (Noir mat)	115 CHF
Renfort d'angle mur-verre (Longueur 500 mm)	D22FPG.10 (Chrome) / D22FPG.06 (Noir mat)	90 CHF
Renfort d'angle verre-verre (Longueur 500 mm)	D22EV1.10.500 (Chrome) / D22EV1.06.500 (Noir mat)	104 CHF
Renfort d'angle verre-verre (Longueur 500 mm)	D22EV2.10.500 (Chrome) / D22EV2.06.500 (Noir mat)	108 CHF

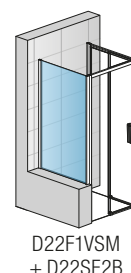

DIMENSIONS DE POSE ADMISSIBLES

Dimensions mesurées du mur, carrelage posé, au bord extérieur du receveur

Dimensions au milieu du verre pour un montage à l'italienne d'une paroi standard

MESURES STANDARDS	1		2		Pose sur sol carrelé (à l'italienne)
Largeur	Accès d'angle (-20 mm; +10 mm)	Porte (+ Paroi fixe à 90°) (-20 mm; +10 mm)	Paroi fixe à 90° (-20 mm; +5 mm)		Accès d'angle (-10 mm; +20 mm)
700	680-710	680-710	680-705		668
800	780-810	780-810	780-805		768
900	880-910	880-910	880-905		868
1000	980-1010	980-1010	980-1005		968
1200	1180-1210	1180-1210	1180-1205		1168
1400	-	-	1380-1405		-
MESURES SPÉCIALES	(-10 mm; +20 mm)	(-10 mm; +20 mm)	(-10 mm; +15 mm)		(-10 mm; +20 mm)
ex.: 865	855-885	855-885	855-880		865

LÉGENDE

- 1) - RÉFÉRENCES STANDARDS ADAPTÉES À LA POSE SUR RECEVEUR. POUR UNE POSE À L'ITALIENNE, VEUILLEZ VOUS RÉFÉRER AUX CÔTES À LA FIN DE CE CHAPITRE.
- 2) - VEUILLEZ PRÉCISER LE TYPE DE POSE À LA COMMANDE (SUR RECEVEUR OU À L'ITALIENNE). VOIR PAGES 20-21.
- 3) - **MONTAGE EN U**: ACCÈS D'ANGLE COULISSANT 2 VOLETS D22SE2B PEUT S'ASSOCIER À LA PAROI FIXE D22F1 POUR UN MONTAGE EN U.
- 4) - **INFORMATION IMPORTANTE**: LA PAROI FIXE RACCOURCIE EST SYSTÉMATIQUEMENT POSÉE SUR LE MURET.
- 5) - **POUR DES DIMENSIONS ASYMÉTRIQUES, MERCI D'INDIQUER LA LARGEUR DES DEUX CÔTÉS LORS DE LA COMMANDE.**

! Veuillez considérer les informations techniques à la fin de ce chapitre.

Prix public en CHF hors taxe conseillé. Dimension en mm. Sous réserves de modifications techniques. Les finitions et/ou mesures spéciales ne seront ni reprises, ni échangées en cas de mauvaise prise de côtes.

DIVERA

SAFETY
GLASS
6 MM

3

STAND.
2000 MM

MAX.
1200 MM

MAX.
1400 MM

550 MM

AQUA
PERLE

EM 14428
A1 2008*

BLACK
LINE

↑
Légende sur le
volet dépliant
de la quatrième
de couverture



D22SRB | Poli-brillant (50), verre Transparent (07)



D22SRB | Noir mat (06), verre Transparent (07)

LES RÉFÉRENCES RONAL SONT REPRÉSENTÉES DANS LA ZONE BEIGE DES TABLEAUX CI-DESSOUS :

D22SRB 55 080 50 07 = Porte coulissante quart de rond DIVERA, rayon 550 mm, largeur porte 800 x 800 mm, hauteur 2000 mm, finition poli-brillant, verre Sécurité Transparent

D22SRB | PORTE COULISSANTE QUART DE ROND

Verre Sécurité 6 mm, traitement anti-traces Aquaperle intégré | Fermeture magnétique | Barre de seuil (15 mm) incluse | Rayon 550 mm | Livraison 1 colis

MESURES STANDARDS ¹⁾ -Produit en stock-				Base	Rayon	Largeur	Finition des profilés		Vitrage	
Largeur du receveur	Largeur de passage	Largeur partie fixe B	Hauteur	Référence	55=550 mm	Dimension	06=Noir mat 50=Poli-brillant	07=Transparent	22=Granité 87=Screen	
800	416	248	2000	D22SRB	55	080	xx	07	1.413 CHF	xx 1.668 CHF
900	551	348	2000	D22SRB	55	090	xx	07	1.472 CHF	xx 1.737 CHF
1000	551	448	2000	D22SRB	55	100	xx	07	1.521 CHF	xx 1.795 CHF

MESURES SPÉCIALES^{2) 5)}

750-900 Selon largeur de la porte	2000	D22SRB	55	SM1	xx	07	1.616 CHF	xx	1.907 CHF
901-1200 Selon largeur de la porte	2000	D22SRB	55	SM2	xx	07	1.705 CHF	xx	2.010 CHF

D22F1 | PAROI FIXE À 90°⁴⁾

Verre Sécurité 6 mm, traitement anti-traces Aquaperle intégré | Livraison 1 colis

MESURES STANDARDS ¹⁾ -Produit en stock-				Base	Largeur	Finition des profilés		Vitrage	
Largeur du receveur	Hauteur	Référence	Dimension	06=Noir mat 50=Poli-brillant	07=Transparent	22=Granité 87=Screen			
700	2000	D22F1	070	xx	07	604 CHF	xx	712 CHF	
800	2000	D22F1	080	xx	07	622 CHF	xx	734 CHF	
900	2000	D22F1	090	xx	07	654 CHF	xx	771 CHF	
1000	2000	D22F1	100	xx	07	693 CHF	xx	819 CHF	
1200	2000	D22F1	120	xx	07	760 CHF	xx	896 CHF	
1400	2000	D22F1	140	xx	07	823 CHF	xx	971 CHF	

MESURES SPÉCIALES (Paroi fixe et porte de la même hauteur)²⁾

250 - 800	jusqu'à 2000	D22F1	SM1	xx	07	700 CHF	xx	826 CHF
801 - 1400	jusqu'à 2000	D22F1	SM2	xx	07	811 CHF	xx	957 CHF

MESURES SPÉCIALES PAROI FIXE RACCOURCIE (Paroi fixe et porte à différentes hauteurs)^{2) 3)}

250 - 800	jusqu'à 2000	D22F1V	SM1	xx	07	799 CHF	xx	943 CHF
801 - 1400	jusqu'à 2000	D22F1V	SM2	xx	07	835 CHF	xx	986 CHF

D22F3 | PAROI FIXE À 90° COMPLÈMENTAIRE - (Pour plus d'informations, voir la page 59)

Verre Sécurité 6 mm, traitement anti-traces Aquaperle intégré | Livraison 1 colis

OPTIONS POUR LA PAROI FIXE

Découpe oblique ou droite	Z.AUS.001 (Prix de base du sur-mesure + supplément découpe)	par découpe	230 CHF
---------------------------	---	-------------	---------

OPTIONS

Profilé d'élargissement de 25 mm pour portes (sauf D22K, et D22S3) et parois fixes (Hauteur 2000 mm)	AD221.50.2000 (Poli-brillant) / AD221.06.2000 (Noir mat)	115 CHF
	AD221.50.SM1 (Poli-brillant) / AD221.06.SM1 (Noir mat)	115 CHF
Pince pour renfort d'angle	D22FPG.10 (Chrome) / D22FPG.06 (Noir mat)	90 CHF
Renfort d'angle mur-verre (Longueur 500 mm)	D22EV1.10.500 (Chrome) / D22EV1.06.500 (Noir mat)	104 CHF
Renfort d'angle verre-verre (Longueur 500 mm)	D22EV2.10.500 (Chrome) / D22EV2.06.500 (Noir mat)	108 CHF

DIMENSIONS DE POSE ADMISSIBLES

MESURES STANDARDS	Dimensions mesurées de la niche, carrelage posé		Dimensions mesurées du mur, carrelage posé, au bord extérieur du receveur		Dimensions au milieu du verre pour un montage à l'italienne d'une paroi standard	
	1	2	3	4	5	6
Largeur	Quart de rond (-20 mm; +10 mm)	Porte (+ Paroi fixe à 90°) (-20 mm; +10 mm)	Paroi fixe à 90° (-20 mm; +5 mm)		Porte (+ Paroi fixe à 90°) (-10 mm; +20 mm)	Paroi fixe à 90° (-10 mm; +15 mm)
700	-	-	680-705		-	668
800	780-810	780-810	780-805		774	768
900	880-910	880-910	880-905		874	868
1000	980-1010	980-1010	980-1005		974	968
1200	-	-	1180-1205		-	1168
1400	-	-	1380-1405		-	1368
MESURES SPÉCIALES	(-10 mm; +20 mm)	(-10 mm; +20 mm)	(-10 mm; +15 mm)		(-10 mm; +20 mm)	(-10 mm; +15 mm)
ex.: 865	855-885	855-885	855-880		865	865

LÉGENDE

- 1) - RÉFÉRENCES STANDARDS ADAPTÉES À LA POSE SUR RECEVEUR. POUR UNE POSE À L'ITALIENNE, VEUILLEZ VOUS RÉFÉRER AUX COTES À LA FIN DE CE CHAPITRE.
- 2) - VEUILLEZ PRÉCISER LE TYPE DE POSE À LA COMMANDE (SUR RECEVEUR OU À L'ITALIENNE). VOIR PAGES 20-21.
- 3) - INFORMATION IMPORTANTE: LA PAROI FIXE RACCOURCIE EST SYSTÉMATIQUEMENT POSÉE SUR LE MURET.
- 4) - MONTAGE EN U: PORTE COULISSANTE QUART DE ROND D22SRB PEUT S'ASSOCIER À LA PAROI FIXE D22F1 POUR UN MONTAGE EN U.
- 5) - POUR DES DIMENSIONS SUR-MESURE, MERCI D'INDIQUER LA LARGEUR DES DEUX CÔTÉS LORS DE LA COMMANDE.

! Veuillez considérer les informations techniques à la fin de ce chapitre.

Prix public en CHF hors taxe conseillé. Dimension en mm. Sous réserves de modifications techniques. Les finitions et/ou mesures spéciales ne seront ni reprises, ni échangées en cas de mauvaise prise de cotes.

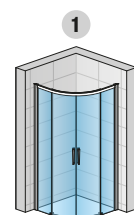

D22SRB

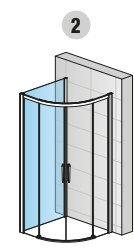
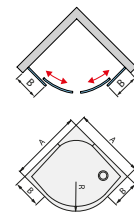

D22F1 + D22SRB

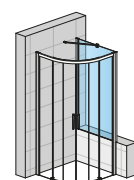

D22F1VSM + D22SRB + D22EV1

DIVERA

SAFETY
GLASS
6 MM

4

STAND.
2000 MM

MAX.
900 MM

AQUA
PERLE



EN 14428
A1 2008*



BLACK
LINE

↑
Légende sur le
volet dépliant
de la quatrième
de couverture



D22FF + D22T1 + D22FF + D22F1 + D22FPG | Noir mat (06), verre Transparent (07)



D22FF + D22T1 + D22FF + D22F1 + D22FPG | Poli-brillant (50), verre Transparent (07)

LES RÉFÉRENCES RONAL SONT REPRÉSENTÉES DANS LA ZONE BEIGE DES TABLEAUX CI-DESSOUS :

D22FF 020 50 07 = Paroi fixe en ligne complémentaire DIVERA, largeur paroi 200 mm, hauteur 2000 mm, finition poli-brillant, verre Sécurité Transparent

D22FF | PAROI FIXE EN LIGNE COMPLÉMENTAIRE ¹⁾ LA PAROI D22FF NE PEUT PAS SE MONTER SEULE.

Verre Sécurité 6 mm, traitement anti-traces Aquaperle intégré | Renfort d'angle inclus | Livraison 1 colis

MESURES STANDARDS ¹⁾²⁾ -Produit en stock-		Base	Largeur	Finition des profilés		Vitrage	
Largeur	Hauteur	Référence	Dimension	06=Noir mat 50=Poli-brillant	07=Transparent	22=Granité 87=Screen 88=Lines	
200	2000	D22FF	020	xx	07	365 CHF	xx 431 CHF
300	2000	D22FF	030	xx	07	375 CHF	xx 442 CHF
400	2000	D22FF	040	xx	07	394 CHF	xx 466 CHF
500	2000	D22FF	050	xx	07	423 CHF	xx 500 CHF
600	2000	D22FF	060	xx	07	454 CHF	xx 536 CHF

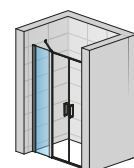

D22FF + D22T2

MESURES SPÉCIALES (Paroi fixe et porte de la même hauteur) ³⁾		Base	Largeur	Finition des profilés		Vitrage	
Largeur	Hauteur	Référence	Dimension	06=Noir mat 50=Poli-brillant	07=Transparent	22=Granité 87=Screen 88=Lines	
200-600	jusqu'à 2000	D22FF	SM1	xx	07	439 CHF	xx 517 CHF
601-900	jusqu'à 2000	D22FF	SM2	xx	07	468 CHF	xx 546 CHF

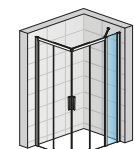

D22SE2B + D22FF

MESURES SPÉCIALES PAROI FIXE RACCOURCIE (Paroi fixe et porte à différentes hauteurs) ⁴⁾		Base	Largeur	Finition des profilés		Vitrage	
Largeur	Hauteur	Référence	Dimension	06=Noir mat 50=Poli-brillant	07=Transparent	22=Granité 87=Screen 88=Lines	
200-600	jusqu'à 2000	D22FFV	SM1	xx	07	468 CHF	xx 549 CHF
601-900	jusqu'à 2000	D22FFV	SM2	xx	07	499 CHF	xx 580 CHF

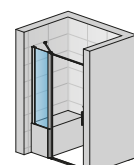

D22FFV + D22T1

EXEMPLES DE SOLUTIONS GRANDES LARGEURS



D22FFV + D22T1



D22FF + D22T2 + D22FF + D22F1 + D22FPG



D22S2B + D22FF

OPTIONS POUR LA PARTIE FIXE

Découpe oblique ou droite	Z.AUS.001 (Prix de base du sur-mesure + supplément découpe)	par découpe	230 CHF
---------------------------	--	-------------	---------

OPTIONS

Profilé d'élargissement de 25 mm pour portes (sauf D22K, et D22S3) et parois fixes (Hauteur 2000 mm)	AD221.50.2000 (Poli-brillant) / AD221.06.2000 (Noir mat)	115 CHF
	AD221.50.SM1 (Poli-brillant) / AD221.06.SM1 (Noir mat)	115 CHF
Pince pour renfort d'angle	D22FPG.10 (Chrome) / D22FPG.06 (Noir mat)	90 CHF

LÉGENDE

- 1) - LA PAROI FIXE COMPLÉMENTAIRE D22FF PEUT S'ASSOCIER À TOUTES LES PORTES DE LA GAMME.
- 2) - RÉFÉRENCES STANDARDS ADAPTÉES À LA POSE SUR RECEVEUR. POUR UNE POSE À L'ITALIENNE, VEUILLEZ VOUS RÉFÉRER AUX COTES À LA FIN DE CE CHAPITRE.
- 3) - VEUILLEZ PRÉCISER LE TYPE DE POSE À LA COMMANDE (SUR RECEVEUR OU À L'ITALIENNE). VOIR PAGES 20-21.
- 4) - INFORMATION IMPORTANTE: LA PAROI FIXE RACCOURCIE EST SYSTÉMATIQUEMENT POSÉE SUR LE MURET.

! Veuillez considérer les informations techniques à la fin de ce chapitre.

Prix public en CHF hors taxe conseillé. Dimension en mm. Sous réserves de modifications techniques. Les finitions et/ou mesures spéciales ne seront ni reprises, ni échangées en cas de mauvaise prise de cotes.

DIVERA

SAFETY
GLASS
6 MM

4

STAND.
2000 MM

MAX.
1400 MM

AQUA
PERLE



EN 14428
A1 2008*



BLACK
LINE

↑
Légende sur le
volet dépliant
de la quatrième
de couverture



D22T13 + D22F1 | Poli-brillant (50), verre Transparent (07)



D22T2 + D22F1 + D22F3 | Noir mat (06), verre Transparent (07)

LES RÉFÉRENCES RONAL SONT REPRÉSENTÉES DANS LA ZONE BEIGE DES TABLEAUX CI-DESSOUS :

D22F1 070 50 07 = Paroi fixe à 90° DIVERA, largeur de la paroi 700 mm, hauteur 2000 mm, finition poli-brillant, verre Sécurité Transparent

D22F1 | PAROI FIXE À 90° ¹⁾ PEUT S'ASSOCIER À LA PAROI FIXE COMPLÉMENTAIRE D22F3 (LA PAROI D22F1 NE PEUT PAS SE MONTER SEULE).

Verre Sécurité 6 mm, traitement anti-traces Aquaperle intégré | Livraison 1 colis

MESURES STANDARDS ²⁾ -Produit en stock-		Base	Largeur	Finition des profilés		Vitrage	
Largeur du receveur	Hauteur	Référence	Dimension	06=Noir mat 50=Poli-brillant	07=Transparent	22=Granité 87=Screen 88=Lines	
700	2000	D22F1	070	xx	07	604 CHF	xx 712 CHF
800	2000	D22F1	080	xx	07	622 CHF	xx 734 CHF
900	2000	D22F1	090	xx	07	654 CHF	xx 771 CHF
1000	2000	D22F1	100	xx	07	693 CHF	xx 819 CHF
1200	2000	D22F1	120	xx	07	760 CHF	xx 896 CHF
1400	2000	D22F1	140	xx	07	823 CHF	xx 971 CHF

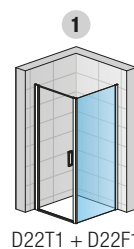

MESURES SPÉCIALES (Paroi fixe et porte de la même hauteur) ³⁾

250 - 800	jusqu'à 2000	D22F1	SM1	xx	07	690 CHF	xx 815 CHF
801 - 1400	jusqu'à 2000	D22F1	SM2	xx	07	799 CHF	xx 943 CHF

MESURES SPÉCIALES PAROI FIXE RACCOURCIE (Paroi fixe et porte à différentes hauteurs) ^{3) 4)}

250 - 800	jusqu'à 2000	D22F1V	SM1	xx	07	799 CHF	xx 943 CHF
801 - 1400	jusqu'à 2000	D22F1V	SM2	xx	07	835 CHF	xx 986 CHF

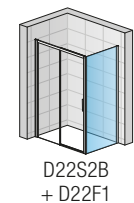

D22F3 | PAROI FIXE À 90° COMPLÉMENTAIRE PEUT S'ASSOCIER À LA PAROI FIXE À 90° D22F1 POUR UN MONTAGE EN U.

Verre Sécurité 6 mm, traitement anti-traces Aquaperle intégré | Livraison 1 colis

MESURES STANDARDS ²⁾ -Produit en stock-		Base	Largeur	Finition des profilés		Vitrage	
Largeur du receveur	Hauteur	Référence	Dimension	06=Noir mat 50=Poli-brillant	07=Transparent	22=Granité 87=Screen 88=Lines	
700	2000	D22F3	070	xx	07	604 CHF	xx 712 CHF
800	2000	D22F3	080	xx	07	622 CHF	xx 734 CHF
900	2000	D22F3	090	xx	07	654 CHF	xx 771 CHF
1000	2000	D22F3	100	xx	07	693 CHF	xx 819 CHF
1200	2000	D22F3	120	xx	07	760 CHF	xx 896 CHF
1400	2000	D22F3	140	xx	07	823 CHF	xx 971 CHF

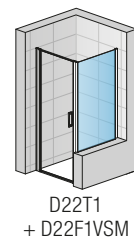

MESURES SPÉCIALES (Paroi fixe et porte de la même hauteur) ³⁾

250 - 800	jusqu'à 2000	D22F3	SM1	xx	07	690 CHF	xx 815 CHF
801 - 1400	jusqu'à 2000	D22F3	SM2	xx	07	799 CHF	xx 943 CHF

MESURES SPÉCIALES PAROI FIXE RACCOURCIE (Paroi fixe et porte à différentes hauteurs) ^{3) 4)}

250 - 800	jusqu'à 2000	D22F3V	SM1	xx	07	799 CHF	xx 943 CHF
801 - 1400	jusqu'à 2000	D22F3V	SM2	xx	07	835 CHF	xx 986 CHF

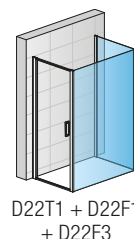

OPTIONS

Découpe oblique ou droite	Z.AUS.001 (Prix de base du sur-mesure + supplément découpe) par découpe	230 CHF
Profilé d'élargissement de 25 mm pour portes (sauf D22K, et D22S3) et parois fixes (Hauteur 2000 mm)	AD221.50.2000 (Poli-brillant) / AD221.06.2000 (Noir mat)	115 CHF
	AD221.50.SM1 (Poli-brillant) / AD221.06.SM1 (Noir mat)	115 CHF
Pince pour renfort d'angle	D22FPG.10 (Chrome) / D22FPG.06 (Noir mat)	90 CHF
Renfort d'angle mur-verre (Longueur 500 mm)	D22EV1.10.500 (Chrome) / D22EV1.06.500 (Noir mat)	104 CHF
Renfort d'angle verre-verre (Longueur 500 mm)	D22EV2.10.500 (Chrome) / D22EV2.06.500 (Noir mat)	108 CHF

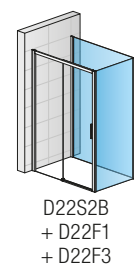

DIMENSIONS DE POSE ADMISSIBLES

Dimensions mesurées du mur, carrelage posé, au bord extérieur du receveur

Dimensions au milieu du verre pour un montage à l'italienne d'une paroi standard

MESURES STANDARDS		1	Pose sur sol carrelé (à l'italienne)
Largeur	Paroi fixe à 90° (-20 mm; +5 mm)	Paroi fixe à 90° raccourcie (-10 mm; +15 mm)	
700	680-705	668	
800	780-805	768	
900	880-905	868	
1000	980-1005	968	
1200	1180-1205	1168	
1400	1380-1405	1368	
MESURES SPÉCIALES	(-10 mm; +15 mm)	(-10 mm; +15 mm)	
ex.: 865	855-880	865	

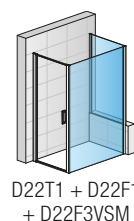

LÉGENDE

- 1) - LA PAROI FIXE D22F1 PEUT S'ASSOCIER À TOUTES LES PORTES DE LA GAMME. IL NE PEUT PAS ÊTRE MONTER SEULE.
- 2) - RÉFÉRENCES STANDARDS ADAPTÉES À LA POSE SUR RECEVEUR. POUR UNE POSE À L'ITALIENNE, VEUILLEZ VOUS RÉFÉRER AUX COTES À LA FIN DE CE CHAPITRE.
- 3) - VEUILLEZ PRÉCISER LE TYPE DE POSE À LA COMMANDE (SUR RECEVEUR OU À L'ITALIENNE). VOIR PAGES 20-21.
- 4) - INFORMATION IMPORTANTE: LA PAROI FIXE RACCOURCIE EST SYSTÉMATIQUEMENT POSÉE SUR LE MURET.

! Veuillez considérer les informations techniques à la fin de ce chapitre.

Prix public en CHF hors taxe conseillé. Dimension en mm. Sous réserves de modifications techniques. Les finitions et/ou mesures spéciales ne seront ni reprises, ni échangées en cas de mauvaise prise de côtes.



D22T1
Porte pivotante en niche avec découpe oblique, finition Noir mat, vitrage Transparent (07)



D22T13 + D22F1
Porte pivotante et paroi fixe en ligne + paroi fixe à 90°, finition Noir mat, vitrage Screen (87)



D22T13 + D22F1
Porte pivotante et paroi fixe en ligne + paroi fixe à 90°, finition Poli-brillant, vitrage Lines (88)



D22FFV + D22T1

Porte pivotante avec paroi fixe en ligne raccourcie - en niche, finition Poli-brillant, vitrage Transparent (07)



D22T2 + D22F1 + D22F3

Porte battante avec 2 parois fixes à 90° pour montage en U (Porte sur le côté), finition Noir mat, vitrage Transparent (07)



D22S2B + D22F1

Porte coulissante 2 volets + paroi fixe à 90° avec découpes oblique et droite, finition Noir mat, vitrage Transparent (07)



D22S2BL + D22F1

Porte coulissante 2 volets + paroi fixe à 90°, finition Noir mat, vitrage Screen (87)



D22S2BL + D22F1

Porte coulissante 2 volets + paroi fixe à 90°, finition Poli-brillant, vitrage Lines (88)



D22K + D22F1V

Porte repliable + paroi fixe à 90° raccourcie, finition Poli-brillant, vitrage Transparent (07)

















La paroi fixe raccourcie pour les portes pivotantes et coulissantes est systématiquement posée sur le muret



Détail support avant avec fermeture magnétique pour paroi fixe raccourcie

LES CARACTÉRISTIQUES

 Verre Sécurité 6 mm	 Largeur porte jusqu'à 1800 mm	 Qualité produit selon Norme Européenne EN 14428:2008+A1	 Barre de seuil (15 mm) incluse sauf D22K & D22S3
 Choix de 4 vitrages	 Largeur paroi fixe jusqu'à 1400 mm	 Largeur de passage optimisée	 Barre de stabilisation incluse
 Traitement anti-traces Aquaperle intégré	 Sur-mesure possible	 Portes et paroi fixe réversibles	 Disponible en finition Noir Mat (06) - Black Line
 Hauteur standard 2000 mm	 Possibilité de découpes obliques ou droites	 Fermeture magnétique	

LE DESIGN

Poignée ergonomique
dans un design attrayant



Pour portes pivotantes



Pour portes coulissantes :
D22S2B, D22SE2B, D22SRB



Pour porte repliable : D22K

La stabilisation

- Le renfort d'angle intégré, dont la longueur est adaptée à la dimension de la paroi fixe, offre une stabilité optimale



Vue intérieure

Une finition chromée dans les angles

- Des connexions d'angle élégantes complètent le design global. La haute qualité est évidente dans chaque détail de la parois de douche.



LES PLUS TECHNIQUES



Le confort de pose du profilé mural de compensation

- Permet 60 mm de réglage en niche
- Ne nécessite pas de perçage
- Une seule vis de blocage après ajustement
- Les caches chromés pour une finition élégante



La jonction murale

- Un profilé chromé au design moderne extra-plat

Pour portes D22K et D22S3



Le système décrochant

- Nouveau système de déclipage de l'élément coulissant
- Facilite l'entretien de la paroi
- Petite barre de seuil pour un accès grandement facilité et une étanchéité optimale

Pour portes coulissantes D22S2B - D22SE2B et D22SRB



L'étanchéité

- Le profilé de seuil discret inclus pour une meilleure étanchéité (15 mm pour les portes pivotantes)



Le principe d'assemblage de la porte et de la paroi fixe à 90°

- Système de clipsage sans vis à 90° garantissant l'étanchéité et une finition irréprochable

**PORTE + PAROI FIXE, ACCÈS D'ANGLE, QUART DE ROND DIVERA
PORTE PIVOTANTE POSÉE SUR RECEVEUR**

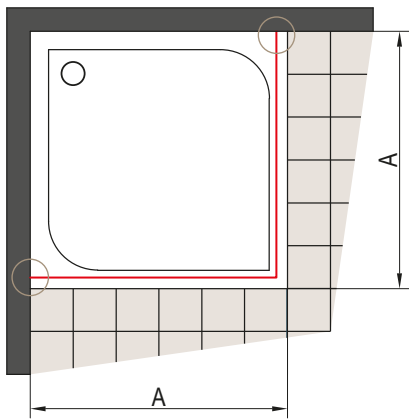

Fig. 1
Portes, accès d'angle, 1/4 de rond

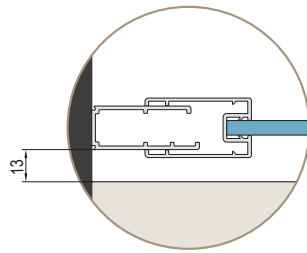
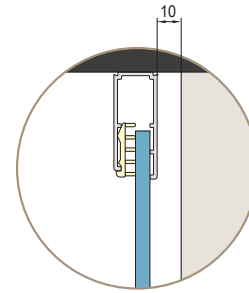

Fig. 2
Paroi fixe



A | Dimension mesurée du mur, carrelage posé, au bord extérieur du receveur.

Le retrait de 13 mm (Fig. 1) et de 10 mm (Fig. 2) pour une pose sur receveur est constant pour tous les modèles pivotants DIVERA.

**PORTE + PAROI FIXE DIVERA
PORTE PIVOTANTE POSÉE SANS RECEVEUR (À L'ITALIENNE)**

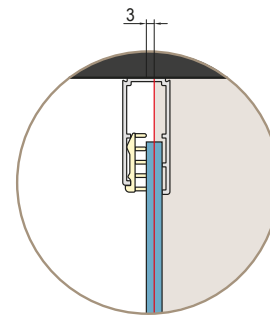
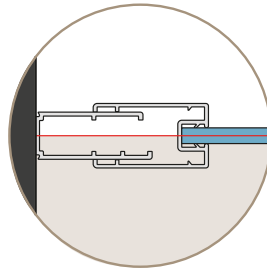
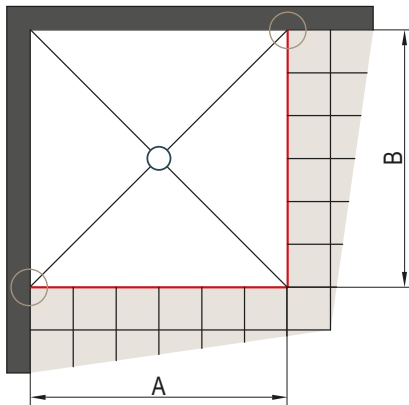

A-B | Dimension mesurée du mur, carrelage posé, à la position réelle de la paroi

Dimensions à carreler pour pose de paroi standard sur douche à l'italienne (pour la porte pivotante)

Largeur standard	Largeur A du receveur à carreler
700	674
800	774
900	874
1000	974
1100	1074
1200	1174
1300	1274
1400	1374
1500	1474
1600	1574
1700	1674
1800	1774

Toutes les parois standards sont équipées d'un profilé de compensation réglable de -10 mm à +20 mm.

Dimensions à carreler pour pose de paroi standard sur douche à l'italienne (pour la paroi fixe)

Largeur standard	Largeur B du receveur à carreler
700	668
800	768
900	868
1000	968
1200	1168
1400	1368

Toutes les parois standards sont équipées d'un profilé de compensation réglable de -10 mm à +15 mm.

ACCÈS D'ANGLE DIVERA PORTE PIVOTANTE POSÉE SANS RECEVEUR (À L'ITALIENNE)

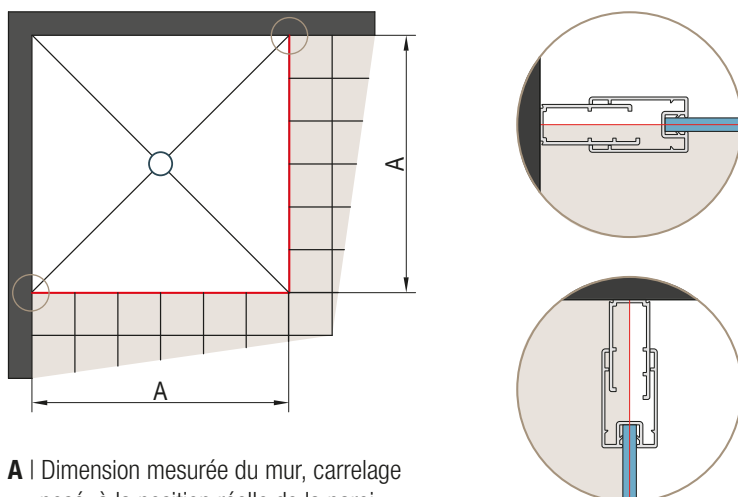

A | Dimension mesurée du mur, carrelage posé, à la position réelle de la paroi.

Dimensions à carrelé pour pose de paroi standard sur douche à l'italienne (Accès d'angle)

Largeur standard	Largeur A du receveur à carrelé
800	768 x 768
900	868 x 868
1000	968 x 968
1100	1068 x 1068
1200	1168 x 1168

Toutes les parois standards sont équipées d'un profilé de compensation réglable de -10 mm à +20 mm.

QUART DE ROND DIVERA PORTE PIVOTANTE POSÉE SANS RECEVEUR (À L'ITALIENNE)

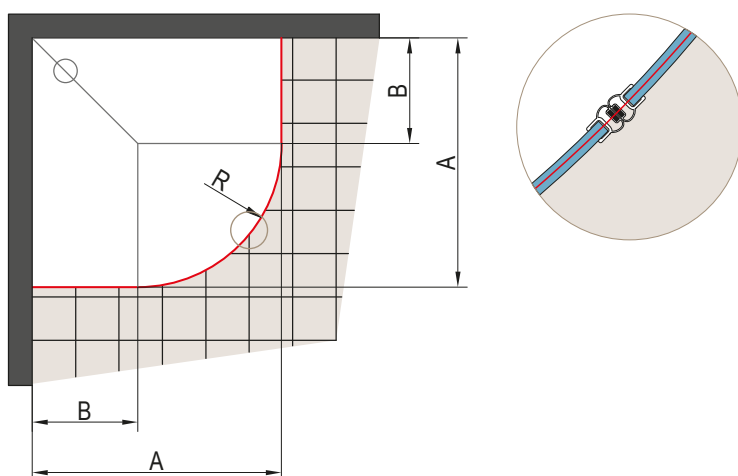

A | Dimension mesurée du mur, carrelage posé, à la position réelle de la paroi.

Dimensions à carrelé pour pose d'une quart de rond standard sur douche à l'italienne

Porte rayon 550 mm

Largeur standard	Largeur A du receveur à carrelé	Largeur B pour porte rayon R550
800	768 x 768	240
900	868 x 868	340
1000	968 x 968	440
1100	1068 x 1068	540
1200	1168 x 1168	640

R528: Rayon au milieu du vitrage bombé d'une porte R550.

Toutes les parois standards sont équipées d'un profilé de compensation réglable de -10 à +20 mm.

FIXATION MURALE CÔTÉ PIVOT

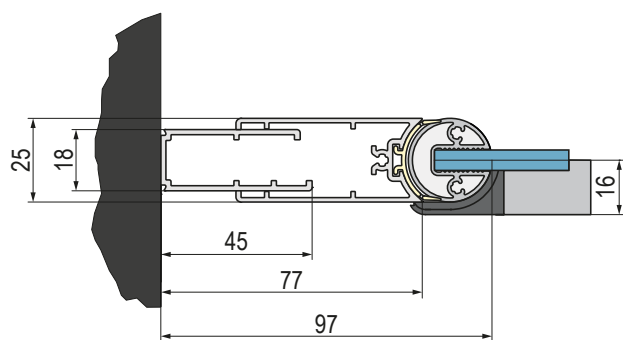

PORTE + PAROI FIXE, ACCÈS D'ANGLE, QUART DE ROND DIVERA
PORTE COULISSANTE POSÉE SUR RECEVEUR

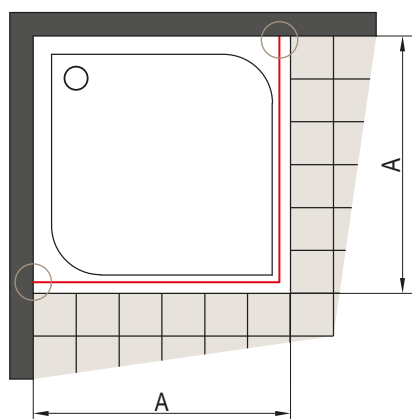

Fig. 1
 Portes, accès d'angle, 1/4 de rond

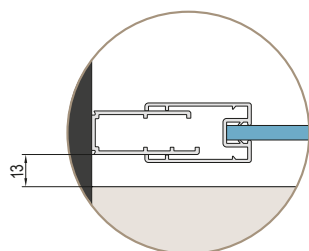
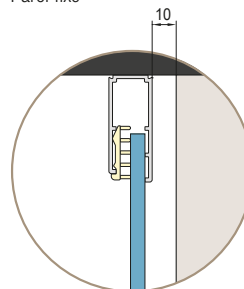

Fig. 2
 Paroi fixe



A | Dimension mesurée du mur, carrelage posé, au bord extérieur du receveur

Le retrait de 13 mm (Fig. 1) et de 10 mm (Fig. 2) pour une pose sur receveur est constant pour tous les modèles pivotants DIVERA.

PORTE + PAROI FIXE DIVERA
PORTE COULISSANTE POSÉE SANS RECEVEUR (À L'ITALIENNE)

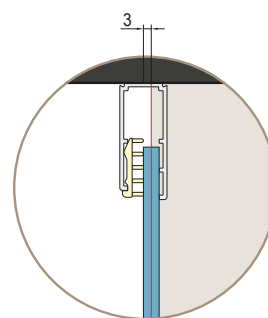
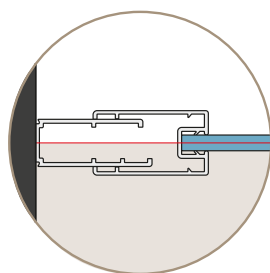
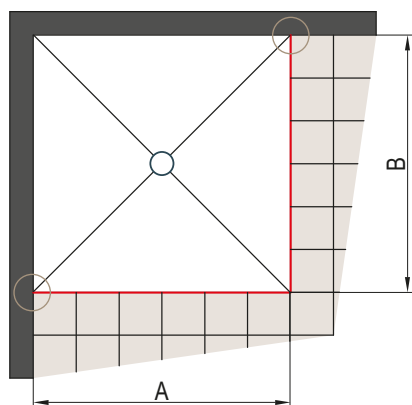

A-B | Dimension mesurée du mur, carrelage posé, à la position réelle de la paroi.

Dimensions à carreler pour pose de paroi standard sur douche à l'italienne (pour la porte coulissante)

Largeur standard	Largeur A du receveur à carreler
700	674
800	774
900	874
1000	974
1200	1174
1400	1374

Toutes les parois standards sont équipées d'un profilé de compensation réglable de -10 mm à +20 mm.

Dimensions à carreler pour pose de paroi standard sur douche à l'italienne (pour la paroi fixe)

Largeur standard	Largeur B du receveur à carreler
700	668
800	768
900	868
1000	968
1200	1168
1400	1368

Toutes les parois standards sont équipées d'un profilé de compensation réglable de -10 mm à +15 mm.

ACCÈS D'ANGLE DIVERA PORTE COULISSANTE POSÉE SANS RECEVEUR (À L'ITALIENNE)

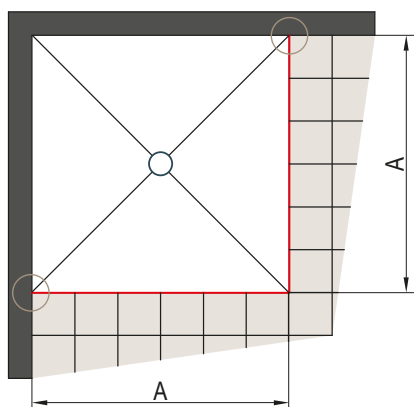

A | Dimension mesurée du mur, carrelage posé, à la position réelle de la paroi.

Dimensions à carreler pour pose de paroi standard sur douche à l'italienne (Accès d'angle)

Largeur standard	Largeur A du receveur à carreler
700	668 x 668
800	768 x 768
900	868 x 868
1000	968 x 968

Toutes les parois standards sont équipées d'un profilé de compensation réglable de -10 mm à +20 mm.

QUART DE ROND DIVERA PORTE COULISSANTE POSÉE SANS RECEVEUR (À L'ITALIENNE)

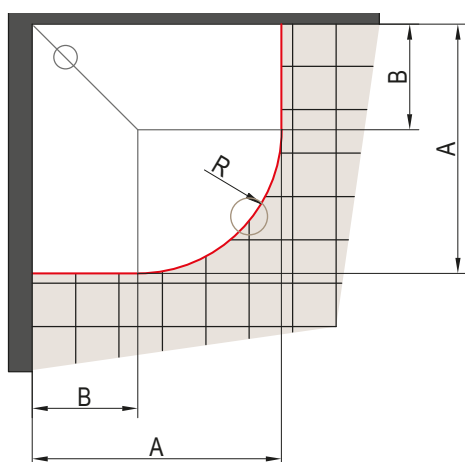

A | Dimension mesurée du mur, carrelage posé, à la position réelle de la paroi.

Dimensions à carreler pour pose d'une quart de rond standard sur douche à l'italienne

Porte rayon 550 mm

Largeur standard	Largeur A du receveur à carreler	Largeur B pour porte rayon R550
800	768 x 768	240
900	868 x 868	340
1000	968 x 968	440

R528: Rayon au milieu du vitrage bombé d'une porte R550.

Toutes les parois standards sont équipées d'un profilé de compensation réglable de -10 à +20 mm.

**FIXATION MURALE D22FF
PORTES PIVOTANTES & COULISSANTES**

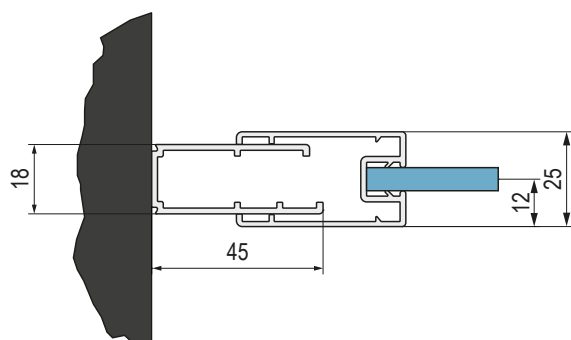

RAIL PORTES COULISSANTES

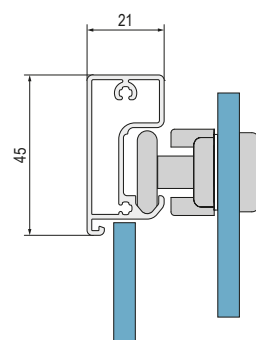

**PRINCIPE D'ASSEMBLAGE AVEC D22F1
PORTES PIVOTANTES & COULISSANTES**

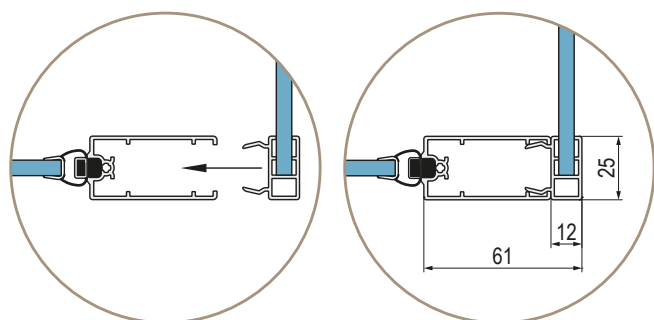

**FIXATION MURALE POUR D22F1
PORTES PIVOTANTES & COULISSANTES**

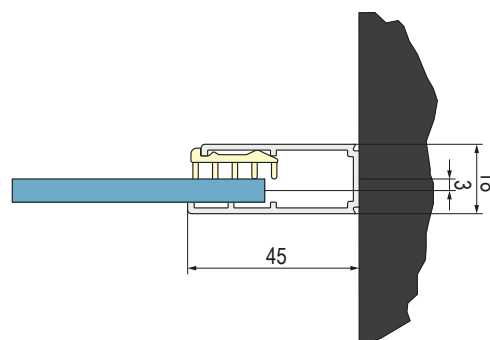

FIXATION MURALE PORTES D22K ET D22S3

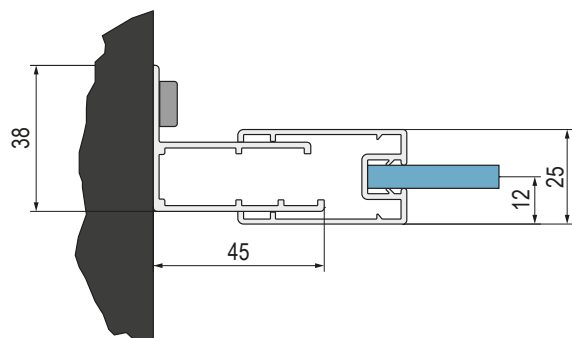

PROFILÉ DE SEUIL - PORTES PIVOTANTES & COULISSANTES (SAUF D22K & D22S3)

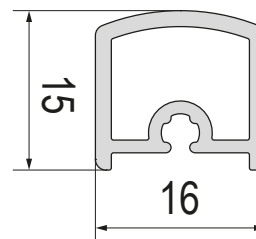

**JONCTION D22FF
PORTES PIVOTANTES**

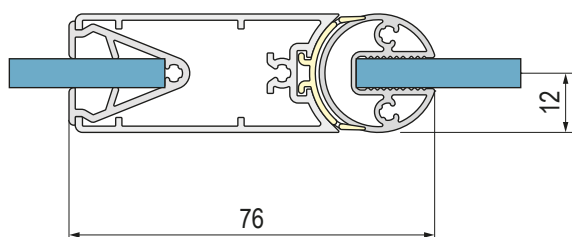

**FIXATION MURALE PAROI FIXE D22F1
AVEC PORTES D22K ET D22S3**

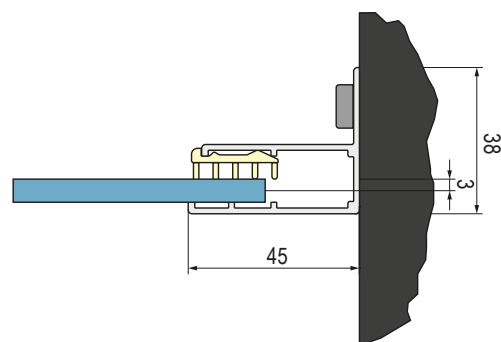

CADURA

**UNE ÉLÉGANCE REMARQUABLE
ET UNE HAUTE FONCTIONNALITÉ**

LES CARACTÉRISTIQUES

Verre Sécurité 6 mm

Hauteur standard 2000 mm

Traitement anti-traces Aquaperle intégré

Ouverture intérieure et extérieure pour les portes pivotantes, charnières avec système de relevage intégré

Système soft open/close pour les portes coulissantes, rail invisible

Stabilité optimale et montage simplifié

Dimensions standards et sur-mesure pour une flexibilité à l'infini



Versions de portes et parois fixes disponibles :

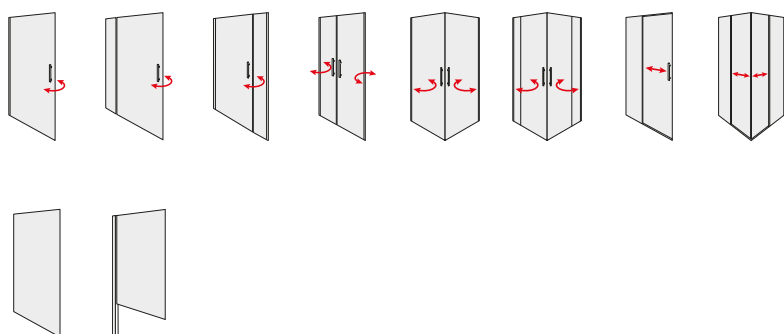



CADURA

SAFETY
GLASS
6 MM

3

STAND.
2000 MM

MAX.
1000 MM

MAX.
1400 MM

AQUA
PERLE



EN 14428:2008
A1

BLACK
LINE

WHITE
LINE

GOLD
LINE

Légende sur le
volet dépliant
de la quatrième
de couverture



CA1CG + CAT1 | Poli-brillant (50), verre transparent (07)



CA1CG + V2.CA.06
Noir mat (06), verre transparent (07)



CA1CG + CAT1
Blanc mat (09), verre transparent (07)



CA1CG + CAT1
Doré (12), verre transparent (07)

LES RÉFÉRENCES RONAL SONT REPRÉSENTÉES DANS LA ZONE BEIGE DES TABLEAUX CI-DESSOUS :

CA1C D 070 50 07 = Porte pivotante CADURA, côté pivot à droite, largeur 700 mm, hauteur 2000 mm, finition Poli-brillant, verre Sécurit Transparent

CA1C | PORTE PIVOTANTE AVEC PROFILÉ MURAL DE COMPENSATION

Verre Sécurit 6 mm, traitement anti-traces Aquaperle intégré | Charnières avec système de relevage | Ouverture intérieure et extérieure | Fermeture magnétique | Barre de seuil (5 mm) incluse

MESURES STANDARDS ¹⁾

Largeur du receveur	Largeur de passage	Hauteur	Base		Côté du pivot	Largeur	Finition des profilés			Vitrage	
			Référence	G=Droite D=Gauche			Dimension	06=Noir mat 09=Blanc mat 12=Doré 50=Poli-brillant	07=Transparent	68=Shade 87=Screen	
700	584	2000	CA1C	x	070	xx	07	1.414 CHF	xx	1.627 CHF	
750	634	2000	CA1C	x	075	xx	07	1.435 CHF	xx	1.651 CHF	
800	684	2000	CA1C	x	080	xx	07	1.466 CHF	xx	1.686 CHF	
900	784	2000	CA1C	x	090	xx	07	1.509 CHF	xx	1.735 CHF	
1000	884	2000	CA1C	x	100	xx	07	1.550 CHF	xx	1.783 CHF	

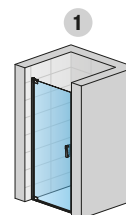

CA1CG + V2.CA.XX

MESURES SPÉCIALES ²⁾

500-1000	Selon largeur de la porte jusqu'à 2000 ⁶⁾		CA1C	x	SM1	xx	07	1.860 CHF	xx	2.140 CHF
----------	--	--	------	---	-----	----	----	-----------	----	-----------

KIT DE FERMETURE EN NICHE ³⁾

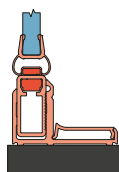

Hauteur porte (mm)	Base		Finition des profilés	
	Référence	Dimension	06=Noir mat 09=Blanc mat 12=Doré 50=Poli-brillant	
2000	V2.CA.	xx	210 CHF	
jusqu'à 2000	V2.CA.SM1.	xx	250 CHF	

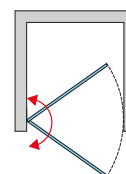

2

CAT1 | PAROI FIXE À 90°

Verre Sécurit 6 mm, traitement anti-traces Aquaperle intégré | Barre de stabilisation 1400 mm incluse

MESURES STANDARDS ¹⁾

Largeur du receveur	Hauteur	Hauteur du vitrage	Base		Largeur	Finition des profilés			Vitrage	
			Référence	Dimension		06=Noir mat 09=Blanc mat 12=Doré 50=Poli-brillant	07=Transparent	68=Shade 87=Screen		
700	2000	1984	CAT1	070	xx	07	1.144 CHF	xx	1.316 CHF	
750	2000	1984	CAT1	075	xx	07	1.166 CHF	xx	1.341 CHF	
800	2000	1984	CAT1	080	xx	07	1.185 CHF	xx	1.361 CHF	
900	2000	1984	CAT1	090	xx	07	1.228 CHF	xx	1.412 CHF	
1000	2000	1984	CAT1	100	xx	07	1.280 CHF	xx	1.472 CHF	
1100	2000	1984	CAT1	110	xx	07	1.320 CHF	xx	1.518 CHF	
1200	2000	1984	CAT1	120	xx	07	1.361 CHF	xx	1.567 CHF	



CA1CG + CAT1

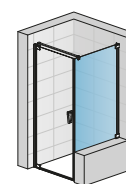

CA1CG + CAT1SM

MESURES SPÉCIALES ^{2) 4) 5)}

300 - 900	jusqu'à 2000 ⁶⁾	selon la hauteur	CAT1	SM1	xx	07	1.473 CHF	xx	1.693 CHF
901 - 1400	jusqu'à 2000 ⁶⁾	la hauteur	CAT1	SM2	xx	07	1.736 CHF	xx	1.996 CHF

OPTIONS VALABLES POUR LA PORTE ET/OU LA PAROI FIXE

Découpe oblique ou droite	Z.AUS.001 (Prix de base du sur-mesure + supplément découpe)	par découpe	230 CHF
---------------------------	---	-------------	---------

DIMENSIONS DE POSE ADMISSIBLES

MESURES STANDARDS	Dimensions mesurées de la niche, carrelage posé		Dimensions mesurées du mur, carrelage posé, au bord extérieur du receveur		Dimensions au milieu du verre pour un montage à l'italienne d'une paroi standard	
	1	2	1	2	Pose sur sol carrelé (à l'italienne)	
Largeur	Montage en niche (-25 mm; 0 mm)	Porte (+ Paroi fixe à 90°) (-15 mm; 0 mm)	Paroi fixe à 90° (-15 mm; 0 mm)	Porte (+ Paroi fixe à 90°) (-7 mm; +8 mm)	Paroi fixe à 90° (-7 mm; +8 mm)	
700	675-700	685-700	685-700	667	667	
750	725-750	735-750	735-750	717	717	
800	775-800	785-800	785-800	767	767	
900	875-900	885-900	885-900	867	867	
1000	975-1000	985-1000	985-1000	967	967	
1100	-	-	1085-1100	-	1067	
1200	-	-	1185-1200	-	1167	
MESURES SPÉCIALES	(-10 mm; +15 mm)	(-7 mm; +8 mm)	(-10 mm; +5 mm)	(-7 mm; +8 mm)	(-10 mm; +5 mm)	
ex.: 965	955-980	958-973	955-970	965	965	

LÉGENDE

- 1) - RÉFÉRENCES STANDARDS ADAPTEES A LA POSE SUR RECEVEUR. POUR UNE POSE A L'ITALIENNE, VEUILLEZ VOUS REFERER AUX COTES À LA FIN DE CE CHAPITRE.
- 2) - VEUILLEZ PRÉCISER LE TYPE DE POSE A LA COMMANDE (SUR RECEVEUR OU A L'ITALIENNE). VOIR PAGES 20-21.
- 3) - POUR UNE INSTALLATION EN NICHE, IL FAUT IMPÉRATIVEMENT COMMANDER LE „KIT DE FERMETURE EN NICHE V2.CA.XX OU V2.CA.SM1.XX“..
- 4) - LA PAROI FIXE RACCOURCIE POUR LA PORTE PIVOTANTE CA1C EST SYSTÉMATIQUEMENT POSÉE À CÔTÉ DU MURET.
- 5) - AVEC LE VERRE 68 SHADE, UNE PAROI FIXE RACCOURCIE N'EST PAS POSSIBLE.
- 6) - CADURA EN FINITION DORÉ UNIQUEMENT DISPONIBLE DANS LA HAUTEUR DE 2000 MM. AUCUNE DÉCOUPE BIAIS/ DÉCOUPE RECTANGULAIRE POSSIBLE.

! Veuillez considérer les informations techniques à la fin de ce chapitre.

Prix public en CHF hors taxe conseillé. Dimension en mm. Sous réserves de modifications techniques. Les finitions et/ou mesures spéciales ne seront ni reprises, ni échangées en cas de mauvaise prise de cotes.

CADURA

SAFETY
GLASS
6 MM

3

STAND.
2000 MM

MAX.
1000 MM

MAX.
1400 MM

AQUA
PERLE



EN 14428:2008
A1

BLACK
LINE

WHITE
LINE

GOLD
LINE

↑
Légende sur le
volet dépliant
de la quatrième
de couverture



CA1G + CAT1 | Poli-brillant (50), verre transparent (07)



CA1G + V2.CA.06
Noir mat (06), verre transparent (07)



CA1G + CAT1
Blanc mat (09), verre transparent (07)



CA1G + CAT1
Doré (12), verre transparent (07)

LES RÉFÉRENCES RONAL SONT REPRÉSENTÉES DANS LA ZONE BEIGE DES TABLEAUX CI-DESSOUS :

CA1 D SM1 50 07 = Porte pivotante CADURA, côté pivot à droite, largeur sur mesure, hauteur 2000 mm, finition poli-brillant, verre Sécurité Transparent

CA1 | PORTE PIVOTANTE

Verre Sécurité 6 mm, traitement anti-traces Aquaperle intégré | Charnières avec système de relevage | Ouverture intérieure et extérieure | Fermeture magnétique | Barre de seuil (5 mm) incluse

MESURES SPÉCIALES ^{2) 3)}			Base	Côté du pivot	Largeur	Finition des profilés		Vitrage	
Largeur du receveur	Largeur de passage	Hauteur	Référence	G=Gauche D=Droit	Dimension	06=Noir mat 09=Blanc mat 12=Doré 50=Poli-brillant	07=Transparent	68=Shade 87=Screen	
jusqu'à 1000	Largeur - 72 mm	jusqu'à 2000 ⁶⁾	CA1	x	SM1	xx	07	1.860 CHF	xx 2.140 CHF

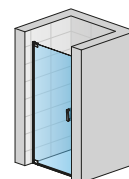

CA1G + V2.CA.XX

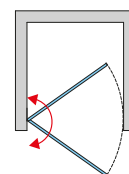

KIT DE FERMETURE EN NICHE ³⁾

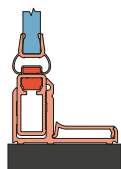

KIT DE FERMETURE EN NICHE ³⁾		Base	Finition des profilés	
Hauteur porte (mm)	Référence		06=Noir mat 09=Blanc mat 12=Doré 50=Poli-brillant	
2000	V2.CA.	xx		210 CHF
jusqu'à 2000	V2.CA.SM1.	xx		250 CHF

CAT1 | PAROI FIXE À 90°

Verre Sécurité 6 mm, traitement anti-traces Aquaperle intégré | Barre de stabilisation 1400 mm incluse

MESURES STANDARDS ¹⁾			Base	Largeur	Finition des profilés		Vitrage	
Largeur du receveur	Hauteur	Hauteur du vitrage	Référence	Dimension	06=Noir mat 09=Blanc mat 12=Doré 50=Poli-brillant	07=Transparent	68=Shade 87=Screen	
700	2000	1984	CAT1	070	xx	07	1.144 CHF	xx 1.316 CHF
750	2000	1984	CAT1	075	xx	07	1.166 CHF	xx 1.341 CHF
800	2000	1984	CAT1	080	xx	07	1.185 CHF	xx 1.361 CHF
900	2000	1984	CAT1	090	xx	07	1.228 CHF	xx 1.412 CHF
1000	2000	1984	CAT1	100	xx	07	1.280 CHF	xx 1.472 CHF
1100	2000	1984	CAT1	110	xx	07	1.320 CHF	xx 1.518 CHF
1200	2000	1984	CAT1	120	xx	07	1.361 CHF	xx 1.567 CHF

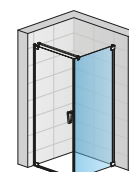

CA1G + CAT1

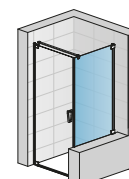

CA1G + CAT1SM

MESURES SPÉCIALES ^{2) 4) 5)}

300 - 900	jusqu'à 2000 ⁶⁾	selon	CAT1	SM1	xx	07	1.473 CHF	xx 1.693 CHF
901 - 1400	jusqu'à 2000 ⁶⁾	la hauteur	CAT1	SM2	xx	07	1.736 CHF	xx 1.996 CHF

OPTIONS VALABLES POUR LA PORTE ET/OU LA PAROI FIXE

Découpe oblique ou droite	Z.AUS.001 (Prix de base du sur-mesure + supplément découpe)	par découpe	230 CHF
---------------------------	---	-------------	---------

LÉGENDE

- 1) - RÉFÉRENCES STANDARDS ADAPTÉES À LA POSE SUR RECEVEUR. POUR UNE POSE À L'ITALIENNE, VEUILLEZ VOUS RÉFÉRER AUX CÔTES À LA FIN DE CE CHAPITRE.
- 2) - VEUILLEZ PRÉCISER LE TYPE DE POSE À LA COMMANDE (SUR RECEVEUR OU À L'ITALIENNE). VOIR PAGES 20-21.
- 3) - POUR UNE INSTALLATION EN NICHE, IL FAUT IMPÉRATIVEMENT COMMANDER LE „KIT DE FERMETURE EN NICHE V2.CA.XX OU V2.CA.SM1.XX“..
- 4) - LA PAROI FIXE RACCOURCIE POUR LA PORTE PIVOTANTE CA1C EST SYSTÉMATIQUEMENT POSÉE À CÔTÉ DU MURET.
- 5) - AVEC LE VERRE 68 SHADE, UNE PAROI FIXE RACCOURCIE N'EST PAS POSSIBLE.
- 6) - CADURA EN FINITION DORÉ UNIQUEMENT DISPONIBLE DANS LA HAUTEUR DE 2000 MM. AUCUNE DÉCOUPE BIAIS/ DÉCOUPE RECTANGULAIRE POSSIBLE.

! Veuillez considérer les informations techniques à la fin de ce chapitre.

Prix public en CHF hors taxe conseillé. Dimension en mm. Sous réserves de modifications techniques. Les finitions et/ou mesures spéciales ne seront ni reprises, ni échangées en cas de mauvaise prise de côtes.

CADURA

SAFETY
GLASS
6 MM

3

STAND.
2000 MM

MAX.
1600 MM

MAX.
1400 MM

AQUA
PERLE



EM 14428
A1 2008

BLACK
LINE

WHITE
LINE

GOLD
LINE

↑
Légende sur le
volet dépliant
de la quatrième
de couverture



CA13G + CAT1 | Noir mat (06), verre transparent (07)



CA13G + V2.CA.09
Blanc mat (09), verre transparent (07)



CA13D + CAT3
Doré (12), verre transparent (07)



CA13G + CAT1
Poli-brillant (50), verre transparent (07)

LES RÉFÉRENCES RONAL SONT REPRÉSENTÉES DANS LA ZONE BEIGE DES TABLEAUX CI-DESSOUS :

CA13 D 075 50 07 = Porte pivotante et paroi fixe en ligne CADURA, côté pivot à droite, largeur 750 mm, hauteur 2000 mm, finition Poli-brillant, verre Sécurité Transparent

CA13 | PORTE PIVOTANTE ET PAROI FIXE EN LIGNE

Verre Sécurité 6 mm, traitement anti-traces Aquaperle intégré | Charnières avec système de relevage | Ouverture intérieure et extérieure | Fermeture magnétique | Barre de seuil (5 mm) incluse | Renfort d'angle inclus

MESURES STANDARDS ¹⁾				Base	Côté du pivot	Largeur	Finition des profilés	Vitrage			
Largeur du receveur	Largeur de passage	Largeur partie fixe	Hauteur	Référence	G=Gauche D=Droit	Dimension	06=Noir mat 09=Blanc mat 12=Doré 50=Poli-brillant	07=Transparent	68=Shade 87=Screen		
750	483	227	2000	CA13	x	075	xx	07	1.664 CHF	xx	1.914 CHF
800	533	227	2000	CA13	x	080	xx	07	1.686 CHF	xx	1.938 CHF
900	583	277	2000	CA13	x	090	xx	07	1.727 CHF	xx	1.986 CHF
1000	683	277	2000	CA13	x	100	xx	07	1.778 CHF	xx	2.045 CHF
1100	683	377	2000	CA13	x	110	xx	07	1.820 CHF	xx	2.093 CHF
1200	783	377	2000	CA13	x	120	xx	07	1.861 CHF	xx	2.141 CHF
1400	883	477	2000	CA13	x	140	xx	07	1.957 CHF	xx	2.250 CHF
1600	883	677	2000	CA13	x	160	xx	07	2.043 CHF	xx	2.346 CHF

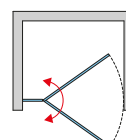
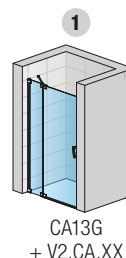

MESURES SPÉCIALES ²⁾				Base	Finition des profilés						
600-1400	Selon largeur de la porte		jusqu'à 2000 ⁶⁾	CA13	x	SM1	xx	07	2.346 CHF	xx	2.699 CHF
1401-1600	Selon largeur de la porte		jusqu'à 2000 ⁶⁾	CA13	x	SM2	xx	07	2.433 CHF	xx	2.779 CHF

KIT DE FERMETURE EN NICHE ³⁾

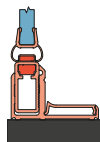

Hauteur porte (mm)	Base	Finition des profilés	
2000	V2.CA.	xx	210 CHF
jusqu'à 2000	V2.CA.SM1.	xx	250 CHF

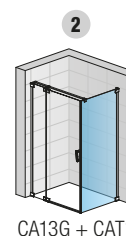

CAT1 / CAT3 | PAROI FIXE À 90°

Verre Sécurité 6 mm, traitement anti-traces Aquaperle intégré | Barre de stabilisation 1400 mm incluse

MESURES STANDARDS ¹⁾				Base	Largeur	Finition des profilés	Vitrage			
Largeur du receveur	Hauteur	Hauteur du vitrage		CAT1=ssemblage 90° côté fermeture CAT3=Assemblage 90° côté partie fixe	Dimension	06=Noir mat 09=Blanc mat 12=Doré 50=Poli-brillant	07=Transparent	68=Shade 87=Screen		
700	2000	1984	2000	xxxx	070	xx	07	1.144 CHF	xx	1.316 CHF
750	2000	1984	2000	xxxx	075	xx	07	1.166 CHF	xx	1.341 CHF
800	2000	1984	2000	xxxx	080	xx	07	1.185 CHF	xx	1.361 CHF
900	2000	1984	2000	xxxx	090	xx	07	1.228 CHF	xx	1.412 CHF
1000	2000	1984	2000	xxxx	100	xx	07	1.280 CHF	xx	1.472 CHF
1100	2000	1984	2000	xxxx	110	xx	07	1.320 CHF	xx	1.518 CHF
1200	2000	1984	2000	xxxx	120	xx	07	1.361 CHF	xx	1.567 CHF

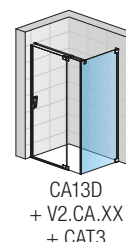

MESURES SPÉCIALES ^{2) 4) 5)}				Base	Finition des profilés					
300 - 900	jusqu'à 2000 ⁶⁾		selon la hauteur	xxxx	SM1	xx	07	1.473 CHF	xx	1.693 CHF
901 - 1400	jusqu'à 2000 ⁶⁾			xxxx	SM2	xx	07	1.736 CHF	xx	1.996 CHF

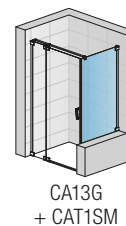

OPTIONS POUR LA PORTE (DÉCOUPE OBLIQUE OU DROITE UNIQUEMENT SUR LA PARTIE FIXE) ET/OU LA PAROI FIXE

Découpe oblique ou droite **Z.AUS.001** (Prix de base du sur-mesure + supplément découpe) par découpe 230 CHF

DIMENSIONS DE POSE ADMISSIBLES

MESURES STANDARDS	Dimensions mesurées de la niche, carrelage posé			Dimensions mesurées du mur, carrelage posé, au bord extérieur du receveur			Dimensions au milieu du verre pour un montage à l'italienne d'une paroi standard	
	1	2		1	2		1	2
	Largeur	Montage en niche (-25 mm; 0 mm)	Porte (+ Paroi fixe à 90°) (-15 mm; 0 mm)	Paroi fixe à 90° (-15 mm; 0 mm)	Porte (+ Paroi fixe à 90°) (-7 mm; +8 mm)	Paroi fixe à 90° (-7 mm; +8 mm)	Pose sur sol carrelé (à l'italienne)	
	700	-	-	685-700	-	667		
	750	725-750	735-750	735-750	717	717		
	800	775-800	785-800	785-800	767	767		
	900	875-900	885-900	885-900	867	867		
	1000	975-1000	985-1000	985-1000	967	967		
	1100	1075-1100	1085-1100	1085-1100	1067	1067		
	1200	1175-1200	1185-1200	1185-1200	1167	1167		
	1400	1375-1400	1385-1400	-	1367	-		
	1600	1575-1600	1585-1600	-	1567	-		
	MESURES SPÉCIALES	(-15 mm; +10 mm)	(-10 mm; +5 mm)	(-10 mm; +5 mm)	(-10 mm; +5 mm)	(-10 mm; +5 mm)		
	ex.: 965	950-975	955-970	955-970	965	965		

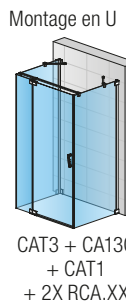

LÉGENDE

- 1) - RÉFÉRENCES STANDARDS ADAPTEES A LA POSE SUR RECEVEUR. POUR UNE POSE A L'ITALIENNE, VEUILLEZ VOUS REFERER AUX COTES À LA FIN DE CE CHAPITRE.
- 2) - VEUILLEZ PRÉCISER LE TYPE DE POSE A LA COMMANDE (SUR RECEVEUR OU A L'ITALIENNE). VOIR PAGES 20-21.
- 3) - POUR UNE INSTALLATION EN NICHE, IL FAUT IMPÉRATIVEMENT COMMANDER LE „KIT DE FERMETURE EN NICHE V2.CA.XX OU V2.CA.SM1.XX“.
- 4) - LA PAROI FIXE RACCOURCIE POUR LA PORTE PIVOTANTE ET PAROI FIXE EN LIGNE CA13 EST SYSTÉMATIQUEMENT POSÉE À CÔTÉ DU MURET.
- 5) - AVEC LE VERRE 68 SHADE, UNE PAROI FIXE RACCOURCIE N'EST PAS POSSIBLE.
- 6) - CADURA EN FINITION DORÉ UNIQUEMENT DISPONIBLE DANS LA HAUTEUR DE 2000 MM. AUCUNE DÉCOUPE BIAIS/ DÉCOUPE RECTANGULAIRE POSSIBLE.

! Veuillez considérer les informations techniques à la fin de ce chapitre.

Prix public en CHF hors taxe conseillé. Dimension en mm. Sous réserves de modifications techniques. Les finitions et/ou mesures spéciales ne seront ni reprises, ni échangées en cas de mauvaise prise de cotes.

CADURA

SAFETY
GLASS
6 MM

3

STAND.
2000 MM

MAX.
2000 MM

MAX.
1400 MM

AQUA
PERLE



EM 14428
A1 2008

BLACK
LINE

WHITE
LINE

GOLD
LINE

↑
Légende sur le
volet dépliant
de la quatrième
de couverture



CA31CD + CAT2 | Blanc mat (09), verre transparent (07)



CA31CG
Doré (12), verre transparent (07)



CA31CD + CAT2
Poli-brillant (50), verre transparent (07)



CA31CD + CAT2
Noir mat (06), verre transparent (07)

LES RÉFÉRENCES RONAL SONT REPRÉSENTÉES DANS LA ZONE BEIGE DES TABLEAUX CI-DESSOUS :

CA31C D 080 50 07 = Porte pivotante CADURA avec fermeture sur paroi fixe en ligne, côté pivot à droite, largeur 800 mm, hauteur 2000 mm, finition Poli-brillant, verre Sécurit Transparent

CA31C | PORTE PIVOTANTE AVEC FERMETURE SUR PAROI FIXE EN LIGNE

Verre Sécurit 6 mm, traitement anti-traces Aquaperle intégré | Charnières avec système de relevage | Ouverture intérieure et extérieure | Fermeture magnétique | Barre de seuil (5 mm) incluse

MESURES STANDARDS ¹⁾

Largeur du receveur	Largeur de passage	Largeur partie fixe	Hauteur	Base			Finition des profilés			Vitrage	
				Référence	G=Gauche D=Droit	Dimension	06=Noir mat 09=Blanc mat 12=Doré 50=Poli-brillant	07=Transparent	68=Shade 87=Screen		
800	534	183	2000	CA31C	x	080	xx	07	2.059 CHF	xx	2.368 CHF
900	584	233	2000	CA31C	x	090	xx	07	2.111 CHF	xx	2.428 CHF
1000	684	233	2000	CA31C	x	100	xx	07	2.153 CHF	xx	2.476 CHF
1100	684	333	2000	CA31C	x	110	xx	07	2.196 CHF	xx	2.525 CHF
1200	784	333	2000	CA31C	x	120	xx	07	2.247 CHF	xx	2.585 CHF
1400	884	433	2000	CA31C	x	140	xx	07	2.330 CHF	xx	2.680 CHF

MESURES SPÉCIALES ²⁾

800-1400	Selon largeur de la porte jusqu'à 2000 ⁴⁾	CA31C	x	SM1	xx	07	2.796 CHF	xx	3.215 CHF
1401-2000	Selon largeur de la porte jusqu'à 2000 ⁴⁾	CA31C	x	SM2	xx	07	3.120 CHF	xx	3.588 CHF

CAT2 / CAT5 | PAROI FIXE À 90°

Verre Sécurit 6 mm, traitement anti-traces Aquaperle intégré | Barre de stabilisation 1400 mm incluse

MESURES STANDARDS ^{1) 3)}

Largeur du receveur	Hauteur	Hauteur du vitrage		Base		Dimension	Finition des profilés			Vitrage	
		sur CAT2	sur CAT5	CAT2=Assemblage 90° côté pivot	CAT5=Assemblage 90° côté partie fixe		06=Noir mat 09=Blanc mat 12=Doré 50=Poli-brillant	07=Transparent	68=Shade 87=Screen		
700	2000	2000	1984	xxxx	070	xx	07	1.144 CHF	xx	1.316 CHF	
750	2000	2000	1984	xxxx	075	xx	07	1.166 CHF	xx	1.341 CHF	
800	2000	2000	1984	xxxx	080	xx	07	1.185 CHF	xx	1.361 CHF	
900	2000	2000	1984	xxxx	090	xx	07	1.228 CHF	xx	1.412 CHF	
1000	2000	2000	1984	xxxx	100	xx	07	1.280 CHF	xx	1.472 CHF	
1100	2000	2000	1984	xxxx	110	xx	07	1.320 CHF	xx	1.518 CHF	
1200	2000	2000	1984	xxxx	120	xx	07	1.361 CHF	xx	1.567 CHF	

MESURES SPÉCIALES ²⁾

300 - 900	jusqu'à 2000 ⁴⁾	selon la hauteur	xxxx	SM1	xx	07	1.473 CHF	xx	1.693 CHF
901 - 1400	jusqu'à 2000 ⁴⁾	la hauteur	xxxx	SM2	xx	07	1.736 CHF	xx	1.996 CHF

OPTIONS POUR LA PORTE (DÉCOUPE OBLIQUE OU DROITE UNIQUEMENT SUR LA PARTIE FIXE) ET/OU LA PAROI FIXE

Découpe oblique ou droite	Z.AUS.001 (Prix de base du sur-mesure + supplément découpe)	par découpe	230 CHF
---------------------------	--	-------------	---------

DIMENSIONS DE POSE ADMISSIBLES

MESURES STANDARDS	Dimensions mesurées de la niche, carrelage posé		Dimensions mesurées du mur, carrelage posé, au bord extérieur du receveur		Dimensions au milieu du verre pour un montage à l'italienne d'une paroi standard	
	1	2	1	2	Pose sur sol carrelé (à l'italienne)	
Largeur	Montage en niche (-30 mm; 0 mm)	Porte (+ Paroi fixe à 90°) (-15 mm; 0 mm)	Paroi fixe à 90° (-15 mm; 0 mm)	Porte (+ Paroi fixe à 90°) (-7 mm; +8 mm)	Paroi fixe à 90° (-7 mm; +8 mm)	
700	-	-	685-700	-	667	
750	-	-	735-750	-	717	
800	780-800	785-800	785-800	767	767	
900	870-900	885-900	885-900	867	867	
1000	970-1000	985-1000	985-1000	967	967	
1100	1070-1100	1085-1100	1085-1100	1067	1067	
1200	1170-1200	1185-1200	1185-1200	1167	1167	
1400	1370-1400	1385-1400	-	1367	-	
MESURES SPÉCIALES	(-15 mm; +15 mm)	(-8 mm; +7 mm)	(-10 mm; +5 mm)	(-8 mm; +7 mm)	(-10 mm; +5 mm)	
ex.: 965	950-975	957-972	955-970	965	965	

LÉGENDE

- 1) - RÉFÉRENCES STANDARDS ADAPTÉES À LA POSE SUR RECEVEUR. POUR UNE POSE À L'ITALIENNE, VEUILLEZ VOUS RÉFÉRER AUX COTES À LA FIN DE CE CHAPITRE.
- 2) - VEUILLEZ PRÉCISER LE TYPE DE POSE À LA COMMANDE (SUR RECEVEUR OU À L'ITALIENNE). VOIR PAGES 20-21.
- 3) - POUR LE MODÈLE CA31C UNE PAROI FIXE RACCOURCIE N'EST PAS POSSIBLE.
- 4) - CADURA EN FINITION DORÉ UNIQUEMENT DISPONIBLE DANS LA HAUTEUR DE 2000 MM. AUCUNE DÉCOUPE BIAIS/ DÉCOUPE RECTANGULAIRE POSSIBLE.
- 5) - UNE CABINE EN U DOIT TOUJOURS ÊTRE COMMANDÉE SÉPARÉMENT EN TANT QUE SYSTÈME COMPLET.

! Veuillez considérer les informations techniques à la fin de ce chapitre.

Prix public en CHF hors taxe conseillé. Dimension en mm. Sous réserves de modifications techniques. Les finitions et/ou mesures spéciales ne seront ni reprises, ni échangées en cas de mauvaise prise de cotes.



CA31CD

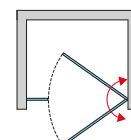

CA31CD + CAT2

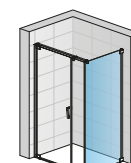

CA31CG + CAT5

Montage en U⁵⁾

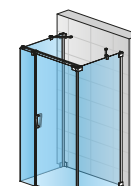

CAT5 + CA31CD + CAT2 + 2X RCA.XX

CADURA

SAFETY
GLASS
6 MM

3

STAND.
2000 MM

MAX.
1400 MM

MAX.
1400 MM

AQUA
PERLE



EN 14428
A1 2008

BLACK
LINE

WHITE
LINE

GOLD
LINE

↑
Légende sur le
volet dépliant
de la quatrième
de couverture



CA2C + CAT2 | Poli-brillant (50), verre transparent (07)



CA2C
Noir mat (06), verre transparent (07)



CA2C + CAT2
Blanc mat (09), verre transparent (07)



CA2C + CAT2
Doré (12), verre transparent (07)

LES RÉFÉRENCES RONAL SONT REPRÉSENTÉES DANS LA ZONE BEIGE DES TABLEAUX CI-DESSOUS :

CA2C 070 50 07 = Porte battante CADURA, largeur 700 mm, hauteur 2000 mm, finition Poli-brillant, verre Sécurité Transparent

CA2C | PORTE BATTANTE

Verre Sécurité 6 mm, traitement anti-traces Aquaperle intégré | Charnières avec système de relevage | Ouverture intérieure et extérieure | Fermeture magnétique | Barre de seuil (5 mm) incluse

MESURES STANDARDS ¹⁾

Largeur du receveur	Largeur de passage	Hauteur	Base		Finition des profilés			Vitrage	
			Référence	Dimension	06=Noir mat 09=Blanc mat 12=Doré 50=Poli-brillant	07=Transparent	68=Shade 87=Screen		
700	544	2000	CA2C	070	xx	07	1.996 CHF	xx	2.297 CHF
750	594	2000	CA2C	075	xx	07	2.018 CHF	xx	2.321 CHF
800	644	2000	CA2C	080	xx	07	2.029 CHF	xx	2.332 CHF
900	744	2000	CA2C	090	xx	07	2.048 CHF	xx	2.357 CHF
1000	844	2000	CA2C	100	xx	07	2.071 CHF	xx	2.382 CHF
1100	944	2000	CA2C	110	xx	07	2.111 CHF	xx	2.428 CHF
1200	1044	2000	CA2C	120	xx	07	2.163 CHF	xx	2.488 CHF
1400	1244	2000	CA2C	140	xx	07	2.205 CHF	xx	2.536 CHF

MESURES SPÉCIALES ²⁾

800-1400	Selon largeur de la porte jusqu'à 2000 ⁵⁾		CA2C	SM1	xx	07	2.646 CHF	xx	3.043 CHF
----------	--	--	------	-----	----	----	-----------	----	-----------

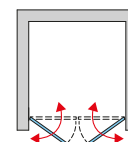
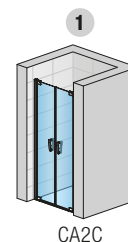

CAT2 | PAROI FIXE À 90°

Verre Sécurité 6 mm, traitement anti-traces Aquaperle intégré | Barre de stabilisation 1400 mm incluse

MESURES STANDARDS ¹⁾

Largeur du receveur	Hauteur	Base		Finition des profilés			Vitrage	
		Référence	Dimension	06=Noir mat 09=Blanc mat 12=Doré 50=Poli-brillant	07=Transparent	68=Shade 87=Screen		
700	2000	CAT2	070	xx	07	1.144 CHF	xx	1.316 CHF
750	2000	CAT2	075	xx	07	1.166 CHF	xx	1.341 CHF
800	2000	CAT2	080	xx	07	1.185 CHF	xx	1.361 CHF
900	2000	CAT2	090	xx	07	1.228 CHF	xx	1.412 CHF
1000	2000	CAT2	100	xx	07	1.280 CHF	xx	1.472 CHF
1100	2000	CAT2	110	xx	07	1.320 CHF	xx	1.518 CHF
1200	2000	CAT2	120	xx	07	1.361 CHF	xx	1.567 CHF

MESURES SPÉCIALES ^{2) 3) 4)}

300 - 900	jusqu'à 2000 ⁵⁾		CAT2	SM1	xx	07	1.473 CHF	xx	1.693 CHF
901 - 1400	jusqu'à 2000 ⁵⁾		CAT2	SM2	xx	07	1.736 CHF	xx	1.996 CHF

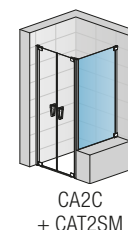
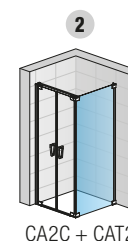

Montage en U

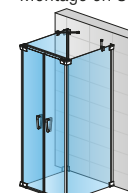

OPTIONS VALABLES POUR LA PAROI FIXE

Découpe oblique ou droite	Z.AUS.001 (Prix de base du sur-mesure + supplément découpe)	par découpe	230 CHF
---------------------------	--	-------------	---------

DIMENSIONS DE POSE ADMISSIBLES

MESURES STANDARDS	Dimensions mesurées de la niche, carrelage posé		Dimensions mesurées du mur, carrelage posé, au bord extérieur du receveur		Dimensions au milieu du verre pour un montage à l'italienne d'une paroi standard	
	1	2	1	2	Pose sur sol carrelé (à l'italienne)	
Largeur	Montage en niche (-20 mm; +10 mm)	Porte (+ Paroi fixe à 90°) (-13 mm; +2 mm)	Paroi fixe à 90° (-15 mm; 0 mm)	Porte (+ Paroi fixe à 90°) (-5 mm; +10 mm)	Paroi fixe à 90° (-7 mm; +8 mm)	
700	680-710	687-702	685-700	667	667	
750	730-760	737-752	735-750	717	717	
800	780-810	787-802	785-800	767	767	
900	880-910	887-902	885-900	867	867	
1000	980-1010	987-1002	985-1000	967	967	
1100	1080-1110	1087-1102	1085-1100	1067	1067	
1200	1180-1210	1187-1202	1185-1200	1167	1167	
1400	1380-1410	1387-1402	-	1367	-	
MESURES SPÉCIALES	(-20 mm; +10 mm)	(-9 mm; +6 mm)	(-10 mm; +5 mm)	(-9 mm; +6 mm)	(-10 mm; +5 mm)	
ex.: 965	945-975	956-971	955-970	965	965	

LÉGENDE

- 1) - RÉFÉRENCES STANDARDS ADAPTÉES À LA POSE SUR RECEVEUR. POUR UNE POSE À L'ITALIENNE, VEUILLEZ VOUS RÉFÉRER AUX COTES À LA FIN DE CE CHAPITRE.
- 2) - VEUILLEZ PRÉCISER LE TYPE DE POSE À LA COMMANDE (SUR RECEVEUR OU À L'ITALIENNE). VOIR PAGES 20-21.
- 3) - LA PAROI FIXE RACCOURCIE POUR LA PORTE BATTANTE CA2C EST SYSTÉMATIQUEMENT POSÉE SUR LE MURET.
- 4) - AVEC LE VERRE 68 SHADE, UNE PAROI FIXE RACCOURCIE N'EST PAS POSSIBLE.
- 5) - CADURA EN FINITION DORÉ UNIQUEMENT DISPONIBLE DANS LA HAUTEUR DE 2000 MM. AUCUNE DÉCOUPE BIAIS/ DÉCOUPE RECTANGULAIRE POSSIBLE.

! Veuillez considérer les informations techniques à la fin de ce chapitre.

Prix public en CHF hors taxe conseillé. Dimension en mm. Sous réserves de modifications techniques. Les finitions et/ou mesures spéciales ne seront ni reprises, ni échangées en cas de mauvaise prise de cotes.

CADURA

SAFETY
GLASS
6 MM

3

STAND.
2000 MM

MAX.
1000 MM

AQUA
PERLE



1° EN 14428
2008

BLACK
LINE

WHITE
LINE

GOLD
LINE



CA1CG + CA1CD | Noir mat (06), verre transparent (07)

↑
Légende sur le
volet dépliant
de la quatrième
de couverture



CA1CG + CA1CD
Blanc mat (09), verre transparent (07)



CA1CG + CA1CD
Doré (12), verre transparent (07)



CA1CG + CA1CD
Poli-brillant (50), verre transparent (07)

LES RÉFÉRENCES RONAL SONT REPRÉSENTÉES DANS LA ZONE BEIGE DES TABLEAUX CI-DESSOUS :

CA1C D 075 50 07 = Accès d'angle CADURA 1 pivotant par côté, côté droit, largeur 750 mm, hauteur 2000 mm, finition Poli-brillant, verre Sécurité Transparent

CA1CG + CA1CD | ACCÈS D'ANGLE 1 PIVOTANT PAR CÔTÉ

Verre Sécurité 6 mm, traitement anti-traces Aquaperle intégré | Charnières avec système de relevage | Ouverture intérieure et extérieure | Fermeture magnétique | Barre de seuil (5 mm) incluse

MESURES STANDARDS ^{1) 3)} - PRIX PAR CÔTÉ			Base	Côté du pivot	Largeur	Finition des profilés			Vitrage	
Largeur du receveur	Largeur de passage	Hauteur	Référence	G=Gauche D=Droit	Dimension	06=Noir mat 09=Blanc mat 12=Doré 50=Poli-brillant	07=Transparent	68=Shade 87=Screen		
750	898	2000	CA1C	G	075	xx	07	1.435 CHF	xx	1.651 CHF
750	898	2000	CA1C	D	075	xx	07	1.435 CHF	xx	1.651 CHF
800	968	2000	CA1C	G	080	xx	07	1.466 CHF	xx	1.686 CHF
800	968	2000	CA1C	D	080	xx	07	1.466 CHF	xx	1.686 CHF
900	1110	2000	CA1C	G	090	xx	07	1.509 CHF	xx	1.735 CHF
900	1110	2000	CA1C	D	090	xx	07	1.509 CHF	xx	1.735 CHF
1000	1251	2000	CA1C	G	100	xx	07	1.550 CHF	xx	1.783 CHF
1000	1251	2000	CA1C	D	100	xx	07	1.550 CHF	xx	1.783 CHF
MESURES SPÉCIALES ^{2) 3)}										
300-1000	Selon largeur de la porte	jusqu'à 2000 ⁴⁾	CA1C	G	SM1	xx	07	1.860 CHF	xx	2.140 CHF
			CA1C	D	SM1	xx	07	1.860 CHF	xx	2.140 CHF

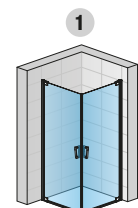

CA1CG + CA1CD

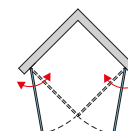

DIMENSIONS DE POSE ADMISSIBLES

Dimensions mesurées du mur, carrelage posé, au bord extérieur du receveur

Dimensions au milieu du verre pour un montage à l'italienne d'une paroi standard

MESURES STANDARDS	1	Pose sur sol carrelé (à l'italienne)
Largeur	Accès d'angle (-15 mm; 0 mm)	Accès d'angle (-7 mm; +8 mm)
750	735-750	710
800	785-800	760
900	885-900	860
1000	985-1000	960
MESURES SPÉCIALES	(-7 mm; +8 mm)	(-7 mm; +8 mm)
ex.: 965	958-973	965

LÉGENDE

- 1) - RÉFÉRENCES STANDARDS ADAPTÉES À LA POSE SUR RECEVEUR. POUR UNE POSE À L'ITALIENNE, VEUILLEZ VOUS RÉFÉRER AUX COTES À LA FIN DE CE CHAPITRE.
- 2) - VEUILLEZ PRÉCISER LE TYPE DE POSE À LA COMMANDE (SUR RECEVEUR OU À L'ITALIENNE). VOIR PAGES 20-21.
- 3) - UN ACCÈS D'ANGLE EST COMPOSÉ D'UN CÔTÉ GAUCHE ET D'UN CÔTÉ DROIT. ATTENTION AU PRIX.
- 4) - CADURA EN FINITION DORÉ UNIQUEMENT DISPONIBLE DANS LA HAUTEUR DE 2000 MM. AUCUNE DÉCOUPE BIAIS/ DÉCOUPE RECTANGULAIRE POSSIBLE.

! Veuillez considérer les informations techniques à la fin de ce chapitre.

Prix public en CHF hors taxe conseillé. Dimension en mm. Sous réserves de modifications techniques. Les finitions et/ou mesures spéciales ne seront ni reprises, ni échangées en cas de mauvaise prise de cotes.

CADURA

SAFETY
GLASS
6 MM

3

STAND.
2000 MM

MAX.
1600 MM

AQUA
PERLE



EN 14428
A1 2008*

BLACK
LINE

WHITE
LINE

GOLD
LINE

↑
Légende sur le
volet dépliant
de la quatrième
de couverture



CA13G + CA13D | Blanc mat (09), verre transparent (07)



CA13G + CA13D
Doré (12), verre transparent (07)



CA13G + CA13D
Poli-brillant (50), verre transparent (07)



CA13G + CA13D
Noir mat (06), verre transparent (07)

LES RÉFÉRENCES RONAL SONT REPRÉSENTÉES DANS LA ZONE BEIGE DES TABLEAUX CI-DESSOUS :

CA13 D 075 50 07 = Accès d'angle pivotant CADURA - 1 pivotant et 1 fixe par côté, côté droit, largeur 750 mm, hauteur 2000 mm, finition Poli-brillant, verre Sécurité Transparent

CA13G + CA13D | ACCÈS D'ANGLE PIVOTANT PARTIEL (1 PIVOTANT ET 1 FIXE PAR CÔTÉ)

Verre Sécurité 6 mm, traitement anti-traces Aquaperle intégré | Charnières avec système de relevage | Ouverture intérieure et extérieure | Fermeture magnétique | Barre de seuil (5 mm) incluse | 2 renforts d'angle inclus

MESURES STANDARDS ^{1) 3)} - PRIX PAR CÔTÉ				Base	Côté du pivot	Largeur	Finition des profilés		Vitrage		
Largeur du receveur	Largeur de passage	Largeur partie fixe	Hauteur	Référence	G=Gauche D=Droit	Dimension	06=Noir mat 09=Blanc mat 12=Doré 50=Poli-brillant	07=Transparent	68=Shade 87=Screen		
750	660	227	2000	CA13	G	075	xx	07	1.664 CHF	xx	1.914 CHF
750	660	227	2000	CA13	D	075	xx	07	1.664 CHF	xx	1.914 CHF
800	740	227	2000	CA13	G	080	xx	07	1.686 CHF	xx	1.938 CHF
800	740	227	2000	CA13	D	080	xx	07	1.686 CHF	xx	1.938 CHF
900	810	277	2000	CA13	G	090	xx	07	1.727 CHF	xx	1.986 CHF
900	810	277	2000	CA13	D	090	xx	07	1.727 CHF	xx	1.986 CHF
1000	950	277	2000	CA13	G	100	xx	07	1.778 CHF	xx	2.045 CHF
1000	950	277	2000	CA13	D	100	xx	07	1.778 CHF	xx	2.045 CHF
1100	950	377	2000	CA13	G	110	xx	07	1.820 CHF	xx	2.093 CHF
1100	950	377	2000	CA13	D	110	xx	07	1.820 CHF	xx	2.093 CHF
1200	1100	377	2000	CA13	G	120	xx	07	1.861 CHF	xx	2.141 CHF
1200	1100	377	2000	CA13	D	120	xx	07	1.861 CHF	xx	2.141 CHF
1400	1240	477	2000	CA13	G	140	xx	07	1.957 CHF	xx	2.250 CHF
1400	1240	477	2000	CA13	D	140	xx	07	1.957 CHF	xx	2.250 CHF
1600	1240	677	2000	CA13	G	160	xx	07	2.043 CHF	xx	2.346 CHF
1600	1240	677	2000	CA13	D	160	xx	07	2.043 CHF	xx	2.346 CHF

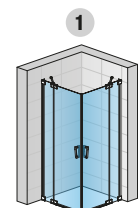

CA13G + CA13D

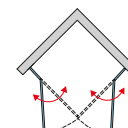

MESURES SPÉCIALES ^{2) 3)}										
600-1400	Selon largeur de la porte	jusqu'à 2000 ⁴⁾	CA13	G	SM1	xx	07	2.346 CHF	xx	2.699 CHF
			CA13	D	SM1	xx	07	2.346 CHF	xx	2.699 CHF
1401-1600	Selon largeur de la porte	jusqu'à 2000 ⁴⁾	CA13	G	SM2	xx	07	2.433 CHF	xx	2.779 CHF
			CA13	D	SM2	xx	07	2.433 CHF	xx	2.779 CHF

OPTIONS (DÉCOUPE OBLIQUE OU DROITE UNIQUEMENT SUR LA PARTIE FIXE)

Découpe oblique ou droite	Z.AUS.001 (Prix de base du sur-mesure + supplément découpe)	par découpe	230 CHF
---------------------------	--	-------------	---------

DIMENSIONS DE POSE ADMISSIBLES

Dimensions mesurées du mur, carrelage posé, au bord extérieur du receveur

Dimensions au milieu du verre pour un montage à l'italienne d'une paroi standard

MESURES STANDARDS	1	Pose sur sol carrelé (à l'italienne)
Largeur	Accès d'angle (-15 mm; 0 mm)	Accès d'angle (-7 mm; +8 mm)
750	735-750	710
800	785-800	760
900	885-900	860
1000	985-1000	960
1100	1085-1100	1060
1200	1185-1200	1160
1400	1385-1400	1360
1600	1585-1600	1560
MESURES SPÉCIALES	(-10 mm; +5 mm)	(-10 mm; +5 mm)
ex.: 965	955-970	965

LÉGENDE

- 1) - RÉFÉRENCES STANDARDS ADAPTÉES À LA POSE SUR RECEVEUR. POUR UNE POSE À L'ITALIENNE, VEUILLEZ VOUS RÉFÉRER AUX CÔTES À LA FIN DE CE CHAPITRE.
- 2) - VEUILLEZ PRÉCISER LE TYPE DE POSE À LA COMMANDE (SUR RECEVEUR OU À L'ITALIENNE). VOIR PAGES 20-21.
- 3) - UN ACCÈS D'ANGLE EST COMPOSÉ D'UN CÔTÉ GAUCHE ET D'UN CÔTÉ DROIT. ATTENTION AU PRIX.
- 4) - CADURA EN FINITION DORÉ UNIQUEMENT DISPONIBLE DANS LA HAUTEUR DE 2000 MM. AUCUNE DÉCOUPE BIAIS/ DÉCOUPE RECTANGULAIRE POSSIBLE.

! Veuillez considérer les informations techniques à la fin de ce chapitre.

Prix public en CHF hors taxe conseillé. Dimension en mm. Sous réserves de modifications techniques. Les finitions et/ou mesures spéciales ne seront ni reprises, ni échangées en cas de mauvaise prise de côtes.

CADURA

SAFETY
GLASS
6 MM

3

STAND.
2000 MM

MAX.
2000 MM

MAX.
1400 MM

AQUA
PERLE

ISOFT



Légende sur le
volet dépliant
de la quatrième
de couverture



CAS2G + CAST | Poli-brillant (50), verre transparent (07)



CAS2G
Noir mat (06), verre transparent (07)



CAS2G + CAST
Blanc mat (09), verre transparent (07)



CAS2G + CAST
Doré (12), verre transparent (07)

LES RÉFÉRENCES RONAL SONT REPRÉSENTÉES DANS LA ZONE BEIGE DES TABLEAUX CI-DESSOUS :

CAS2 G 100 50 07 = Porte coulissante CADURA 2 volets dont 1 fixe, partie fixe à gauche, largeur 1000 mm, hauteur 2000 mm, finition Poli-brillant, verre Sécurité Transparent

CAS2 | PORTE COULISSANTE 2 VOLETS - DONT 1 FIXE

Verre Sécurité 6 mm, traitement anti-traces Aquaperle intégré | Système „Soft open/close“ - ouverture et fermeture de la porte faciles et silencieuses | Étanchéité par joint de compression | Barre de seuil (10 mm) incluse

MESURES STANDARDS 1)

Largeur du receveur	Largeur de passage	Largeur partie fixe	Hauteur	Base		Partie fixe	Largeur	Finition des profilés	Vitrage		
				Référence	G=Gauche D=Droit				Dimension	07=Transparent	68=Shade 87=Screen
1000	425	474	2000	CAS2	x	100	xx	07	1.498 CHF	xx	1.723 CHF
1100	475	524	2000	CAS2	x	110	xx	07	1.541 CHF	xx	1.772 CHF
1200	525	574	2000	CAS2	x	120	xx	07	1.586 CHF	xx	1.824 CHF
1300	575	624	2000	CAS2	x	130	xx	07	1.642 CHF	xx	1.887 CHF
1400	625	674	2000	CAS2	x	140	xx	07	1.687 CHF	xx	1.939 CHF
1500	675	724	2000	CAS2	x	150	xx	07	1.731 CHF	xx	1.990 CHF
1600	725	774	2000	CAS2	x	160	xx	07	1.774 CHF	xx	2.041 CHF
1700	775	824	2000	CAS2	x	170	xx	07	1.830 CHF	xx	2.105 CHF
1800	825	874	2000	CAS2	x	180	xx	07	1.875 CHF	xx	2.156 CHF

MESURES SPÉCIALES 2)

1000-1400	Selon largeur de la porte	jusqu'à 2000 5)	CAS2	x	SM1	xx	07	2.024 CHF	xx	2.328 CHF
1401-2000	Selon largeur de la porte	jusqu'à 2000 5)	CAS2	x	SM2	xx	07	2.371 CHF	xx	2.726 CHF

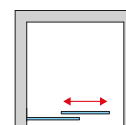
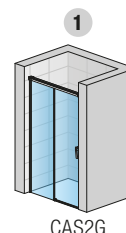

CAST | PAROI FIXE À 90°

Verre Sécurité 6 mm, traitement anti-traces Aquaperle intégré

MESURES STANDARDS 1)

Largeur du receveur	Hauteur	Base		Largeur	Finition des profilés	Vitrage		
		Référence	Dimension			07=Transparent	68=Shade 87=Screen	
700	2000	CAST	070	xx	07	711 CHF	xx	816 CHF
750	2000	CAST	075	xx	07	733 CHF	xx	843 CHF
800	2000	CAST	080	xx	07	755 CHF	xx	868 CHF
900	2000	CAST	090	xx	07	810 CHF	xx	930 CHF
1000	2000	CAST	100	xx	07	854 CHF	xx	982 CHF
1100	2000	CAST	110	xx	07	899 CHF	xx	1.033 CHF
1200	2000	CAST	120	xx	07	954 CHF	xx	1.096 CHF

MESURES SPÉCIALES 2) 3) 4)

300 - 900	jusqu'à 2000 5)	CAST	SM1	xx	07	972 CHF	xx	1.118 CHF
901 - 1400	jusqu'à 2000 5)	CAST	SM2	xx	07	1.264 CHF	xx	1.455 CHF

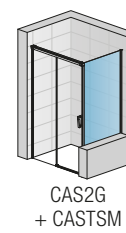
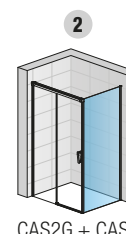

Montage en U



OPTIONS VALABLES POUR LA PAROI FIXE

Découpe oblique ou droite **Z.AUS.001** (Prix de base du sur-mesure + supplément découpe) par découpe 230 CHF

DIMENSIONS DE POSE ADMISSIBLES

MESURES STANDARDS	Dimensions mesurées de la niche, carrelage posé		Dimensions mesurées du mur, carrelage posé, au bord extérieur du receveur		Dimensions au milieu du verre pour un montage à l'italienne d'une paroi standard	
	1	2	1	2	Pose sur sol carrelé (à l'italienne)	
Largeur	Montage en niche (-36 mm; +9 mm)	Porte (+ Paroi fixe à 90°) (-19 mm; +26 mm)	Paroi fixe à 90° (-19 mm; 0 mm)	Porte (+ Paroi fixe à 90°) (-24 mm; +21 mm)	Paroi fixe à 90° (-9 mm; +10 mm)	
700	-	-	681-700	-	670	
750	-	-	731-750	-	720	
800	-	-	781-800	-	770	
900	-	-	881-900	-	870	
1000	964-1009	981-1026	981-1000	994	970	
1100	1064-1109	1081-1126	1081-1100	1094	1070	
1200	1164-1209	1181-1226	1181-1200	1194	1170	
1300	1264-1309	1281-1326	-	1294	-	
1400	1364-1409	1381-1426	-	1394	-	
1500	1464-1509	1481-1526	-	1494	-	
1600	1564-1609	1581-1626	-	1594	-	
1700	1664-1709	1681-1726	-	1694	-	
1800	1764-1809	1781-1826	-	1794	-	
MESURES SPÉCIALES	(-24 mm; +21 mm)	(-19 mm; +26 mm)	(-9 mm; +10 mm)	(-19 mm; +26 mm)	(-9 mm; +10 mm)	
ex.: 1025	1001-1046	1006-1051	1016 - 1035	1025	1025	

LÉGENDE

- 1) - RÉFÉRENCES STANDARDS ADAPTEES A LA POSE SUR RECEVEUR. POUR UNE POSE A L'ITALIENNE, VEUILLEZ VOUS REFERER AUX COTES À LA FIN DE CE CHAPITRE.
 - 2) - VEUILLEZ PRÉCISER LE TYPE DE POSE A LA COMMANDE (SUR RECEVEUR OU A L'ITALIENNE). VOIR PAGES 20-21.
 - 3) - LA PAROI FIXE RACCOURCIE POUR LA PORTE COULISSANTE CAS2 EST SYSTÉMATIQUEMENT POSÉE À CÔTÉ DU MURET.
 - 4) - UNE PAROI FIXE RACCOURCIE N'EST PAS POSSIBLE AVEC LES VERRES 68 SHADE ET 87 SCREEN.
 - 5) - CADURA EN FINITION DORÉ UNIQUEMENT DISPONIBLE DANS LA HAUTEUR DE 2000 MM. AUCUNE DÉCOUPE BIAIS/ DÉCOUPE RECTANGULAIRE POSSIBLE.
- UNE CABINE EN U DOIT TOUJOURS ÊTRE COMMANDÉE SÉPARÉMENT EN TANT QUE SYSTÈME COMPLET.

! Veuillez considérer les informations techniques à la fin de ce chapitre.

Prix public en CHF hors taxe conseillé. Dimension en mm. Sous réserves de modifications techniques. Les finitions et/ou mesures spéciales ne seront ni reprises, ni échangées en cas de mauvaise prise de côtes.

CADURA

SAFETY
GLASS
6 MM

3

STAND.
2000 MM

MAX.
1600 MM

AQUA
PERLE

SOFT



↑
Légende sur le
volet dépliant
de la quatrième
de couverture



CAE2G + CAE2D | Noir mat (06), verre transparent (07)



CAE2G + CAE2D
Blanc mat (09), verre transparent (07)



CAE2G + CAE2D
Doré (12), verre transparent (07)



CAE2G + CAE2D
Poli-brillant (50), verre transparent (07)

LES RÉFÉRENCES RONAL SONT REPRÉSENTÉES DANS LA ZONE BEIGE DES TABLEAUX CI-DESSOUS :
CAE2 G 070 50 07 = Accès d'angle coulissant 2 volets CADURA, côté gauche, largeur 700 mm, hauteur 2000 mm, finition Poli-brillant, verre Sécurité Transparent

CAE2 | ACCÈS D'ANGLE COULISSANT 2 VOLETS

Verre Sécurité 6 mm, traitement anti-traces Aquaperle intégré | Système „Soft open/close“ - ouverture et fermeture de la porte faciles et silencieuses | Étanchéité par joint de compression | Barre de seuil (10 mm) incluse

MESURES STANDARDS ^{1) 3)} - PRIX PAR CÔTÉ

				Base	Côté du pivot	Largeur	Finition des profilés			Vitrage	
Largeur du receveur	Largeur de passage	Largeur partie fixe	Hauteur	Référence	G=Gauche D=Droit	Dimension	06=Noir mat 09=Blanc mat 12=Doré 50=Poli-brillant	07=Transparent	68=Shade 87=Screen		
700	345	305	2000	CAE2	G	070	xx	07	1.354 CHF	xx	1.558 CHF
700	345	305	2000	CAE2	D	070	xx	07	1.354 CHF	xx	1.558 CHF
750	381	330	2000	CAE2	G	075	xx	07	1.376 CHF	xx	1.584 CHF
750	381	330	2000	CAE2	D	075	xx	07	1.376 CHF	xx	1.584 CHF
800	416	355	2000	CAE2	G	080	xx	07	1.399 CHF	xx	1.607 CHF
800	416	355	2000	CAE2	D	080	xx	07	1.399 CHF	xx	1.607 CHF
900	487	405	2000	CAE2	G	090	xx	07	1.444 CHF	xx	1.659 CHF
900	487	405	2000	CAE2	D	090	xx	07	1.444 CHF	xx	1.659 CHF
1000	557	455	2000	CAE2	G	100	xx	07	1.498 CHF	xx	1.723 CHF
1000	557	455	2000	CAE2	D	100	xx	07	1.498 CHF	xx	1.723 CHF
1200	699	555	2000	CAE2	G	120	xx	07	1.541 CHF	xx	1.772 CHF
1200	699	555	2000	CAE2	D	120	xx	07	1.541 CHF	xx	1.772 CHF

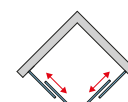
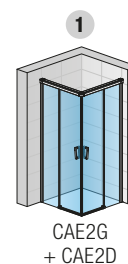
MESURES SPÉCIALES ^{2) 3)}

700-1200	Selon largeur de la porte	jusqu'à 2000	CAE2	G	SM1	xx	07	1.852 CHF	xx	2.129 CHF
			CAE2	D	SM1	xx	07	1.852 CHF	xx	2.129 CHF
1201-1600	Selon largeur de la porte	jusqu'à 2000	CAE2	G	SM2	xx	07	2.130 CHF	xx	2.449 CHF
			CAE2	D	SM2	xx	07	2.130 CHF	xx	2.449 CHF

DIMENSIONS DE POSE ADMISSIBLES

Dimensions mesurées du mur, carrelage posé, au bord extérieur du receveur

Dimensions au milieu du verre pour un montage à l'italienne d'une paroi standard

MESURES STANDARDS	1	Pose sur sol carrelé (à l'italienne)
Largeur	Accès d'angle (-24 mm; +2 mm)	Accès d'angle (-11 mm; +15 mm)
700	676-702	667
750	726-752	717
800	776-802	767
900	876-902	867
1000	976-1002	967
1200	1176-1202	1167
MESURES SPÉCIALES	(-9 mm; +17 mm)	(-9 mm; +17 mm)
ex.: 965	956-982	965

LÉGENDE

- 1) - RÉFÉRENCES STANDARDS ADAPTÉES À LA POSE SUR RECEVEUR. POUR UNE POSE À L'ITALIENNE, VEUILLEZ VOUS RÉFÉRER AUX CÔTES À LA FIN DE CE CHAPITRE.
- 2) - VEUILLEZ PRÉCISER LE TYPE DE POSE À LA COMMANDE (SUR RECEVEUR OU À L'ITALIENNE). VOIR PAGES 20-21.
- 3) - UN ACCÈS D'ANGLE EST COMPOSÉ D'UN CÔTÉ GAUCHE ET D'UN CÔTÉ DROIT. ATTENTION AU PRIX.
 - CADURA EN FINITION DORÉ UNIQUEMENT DISPONIBLE DANS LA HAUTEUR DE 2000 MM. AUCUNE DÉCOUPE BIAIS/ DÉCOUPE RECTANGULAIRE POSSIBLE.

! Veuillez considérer les informations techniques à la fin de ce chapitre.

Prix public en CHF hors taxe conseillé. Dimension en mm. Sous réserves de modifications techniques. Les finitions et/ou mesures spéciales ne seront ni reprises, ni échangées en cas de mauvaise prise de côtes.

CADURA - EXEMPLES DE RÉALISATIONS - PORTE PIVOTANTE

Attention :

Avec le verre 68 Shade, une paroi fixe raccourcie n'est pas possible. CADURA en finition doré uniquement disponible dans la hauteur de 2000 mm. Aucune découpe biais/ découpe rectangulaire possible.



CA13G + CAT1SM1

Porte pivotante et paroi fixe en ligne + paroi fixe à 90° avec découpe de biais et découpe rectangulaire, finition poli-brillant, verre Transparent (07).



CAT2 + CA2C + CAT2

Porte battante + 2x paroi fixe à 90° - Montage en U, finition poli-brillant, verre Transparent (07). (Commande supplémentaire de 2 renforts d'angle RCA.50.1000 est nécessaire).



CA13G + CAT1

Porte pivotante et paroi fixe en ligne + paroi fixe à 90°, finition noir mat (06), verre Shade (68).



CA1CG + CAT1

Porte pivotante et paroi fixe raccourcie à 90°, finition blanc mat (09), verre Transparent (07).



La paroi fixe raccourcie CAT2 pour les portes CA2C et CA31C est systématiquement posée sur le muret.



La paroi fixe raccourcie pour les portes pivotantes CA1C, CA1 et CA13 est systématiquement posée à côté du muret.

CADURA | EXEMPLES DE RÉALISATIONS - PORTE COULISSANTE

Attention :

Avec le verre 68 Shade, une paroi fixe raccourcie n'est pas possible. CADURA en finition doré uniquement disponible dans la hauteur de 2000 mm. Aucune découpe biais/ découpe rectangulaire possible.



CAS2G + CAST

Porte coulissante 2 volets - dont 1 fixe + paroi fixe à 90° avec découpe de biais et découpe rectangulaire, finition poli-brillant, verre Transparent (07).



CAST + CAS2D + CAST

Porte coulissante 2 volets - dont 1 fixe + 2x paroi fixe à 90° - Montage en U, finition poli-brillant, verre Transparent (07).



CAS2G + CAST

Porte coulissante 2 volets - dont 1 fixe + paroi fixe à 90°, finition noir mat, verre Screen (87).



CAS2G + CAST

Porte coulissante 2 volets - dont 1 fixe + paroi fixe raccourcie à 90°, finition blanc mat (09), verre Transparent (07).



















La paroi fixe raccourcie pour les portes coulissantes est systématiquement posée à côté du muret.



Détail support avant pour paroi fixe raccourcie.

LES CARACTÉRISTIQUES

 Verre Sécurit 6 mm	 Largeur porte jusqu'à 2000 mm	 Qualité produit selon Norme Européenne EN 14428:2008+A1	 Portes et paroi fixe réversibles
 Choix de 3 vitrages	 Largeur paroi fixe jusqu'à 1400 mm	 Système "Soft Open/Close" pour portes coulissantes	 Disponible en finition Noir Mat (06) - Black Line
 Traitement anti-traces Aquaperle intégré	 Sur-mesure possible	 Porte coulissante décrochable	 Disponible en finition Blanc Mat (09) - White Line
 Hauteur standard 2000 mm	 Possibilité de découpes obliques ou droites	 Largeur de passage optimisée	 Disponible en finition Doré (12) - Gold Line

LE DESIGN

Charnière verre-verre

- Vue extérieure (1)
- Vue intérieure (2)



Pince murale mur-verre (montage en L)

- Vue extérieure (3)
- Vue intérieure (4)



Design ergonomique et tendance pour la poignée

- Vue extérieure (5)
- Vue intérieure (6)



LES PLUS TECHNIQUES



111



121

Le système de relevage des charnières (1)

- facilite l'ouverture et la fermeture de la porte
- évite une usure prématurée du joint d'étanchéité bas de porte

Fermeture magnétique (2)

- permet l'ouverture intérieure et extérieure



Système "Soft Open/Close" pour l'amortissement des portes coulissantes

- évite le claquement en fin de course
- pour une ouverture et fermeture de la porte tout en douceur
- rail masquant le système coulissant
- montage facilité



Le profilé mural de compensation

- permet un réglage de 45 mm
- ne nécessite pas de perçage



Le système décrochable

- nouveau système réglable de déclipage de l'élément coulissant
- facilite l'entretien de la paroi



La stabilisation

- Ce concept innovant intègre la barre de stabilisation ou un élégant renfort d'angle pour une stabilité optimale du produit



131

5 mm

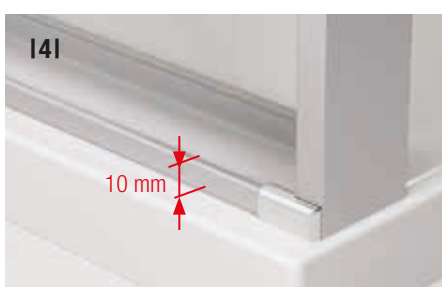

141

10 mm

L'étanchéité

- La barre de seuil discrète livrée d'office pour une meilleure étanchéité
- Son montage reste optionnel
 - Barre de seuil pour porte pivotante (3)
 - Barre de seuil pour porte coulissante (4)

PORTE + PAROI FIXE, ACCÈS D'ANGLE - PORTE PIVOTANTE POSÉS SUR RECEVEUR

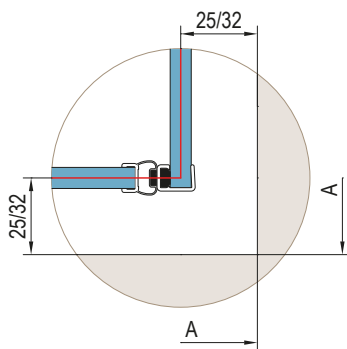
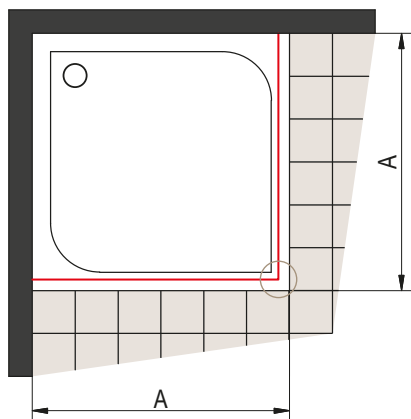

A | Dimension mesurée du mur, carrelage posé, au bord extérieur du receveur

Le retrait de 25 mm (porte et paroi fixe) ou 32 mm (accès d'angle) pour une pose sur receveur est constant pour des portes et parois standards ou sur-mesure.

PORTE + PAROI FIXE, ACCÈS D'ANGLE - PORTE PIVOTANTE POSÉS SANS RECEVEUR (À L'ITALIENNE)

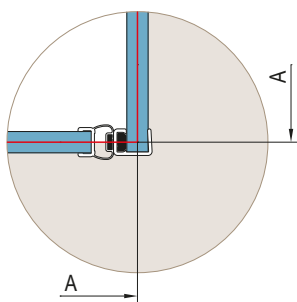
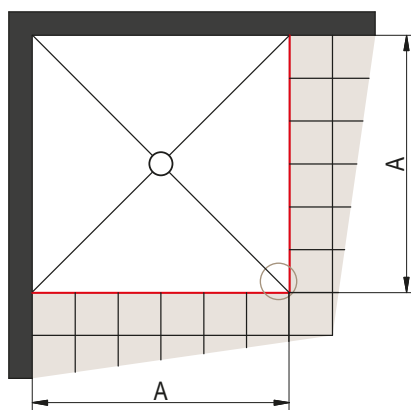

A | Dimension mesurée du mur, carrelage posé, à la position réelle de la paroi.

Dimensions à carrelé pour pose de paroi standard sur douche à l'italienne (Porte + paroi fixe)

Largeur standard	Largeur A du receveur à carrelé
700	667
750	717
800	767
900	867
1000	967
1100	1067
1200	1167
1400	1367
1600	1567

Dimensions à carrelé pour pose de paroi standard sur douche à l'italienne (Accès d'angle)

Largeur standard	Largeur A du receveur à carrelé
700	660
750	710
800	760
900	860
1000	960
1100	1060
1200	1160
1400	1360
1600	1560

Toutes les parois standards sont équipées d'un profilé de compensation réglable de -7 à +8 mm.
Seulement :
CA13 + CAT3 de -2 mm jusqu'à +8 mm,
CA2C+ CAT2 de -5 mm jusqu'à +10 mm.

Dans le cas où votre cote ne figure pas dans le tableau ci-dessus, une fabrication sur-mesure sera nécessaire.

Dans ce cas nous ne tenons compte d'aucun retrait lors de la fabrication.

CARACTÉRISTIQUES PAROI FIXE CADURA RACCOURCIE EN ANGLE À 90°

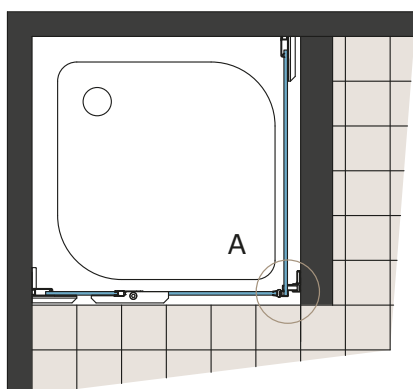

Détail A vue de face :

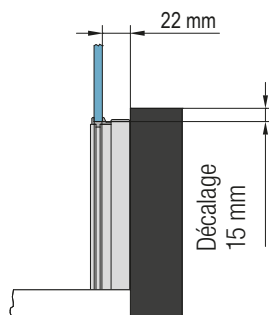

Détail A vue de dessus :

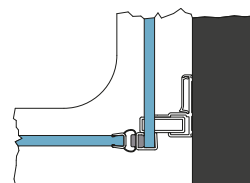

Particularité de pose :

La paroi fixe raccourcie pour les portes pivotantes CA1C, CA1 et CA13 est systématiquement posée à côté du muret.
La paroi fixe raccourcie CAT2 pour les portes CA2C et CA31C est systématiquement posée sur le muret.

PRINCIPE DE RÉGLAGE DE LA PATTE DE FIXATION D'UNE PAROI FIXE CADURA - FIXATION AVEC PINCE MURALE

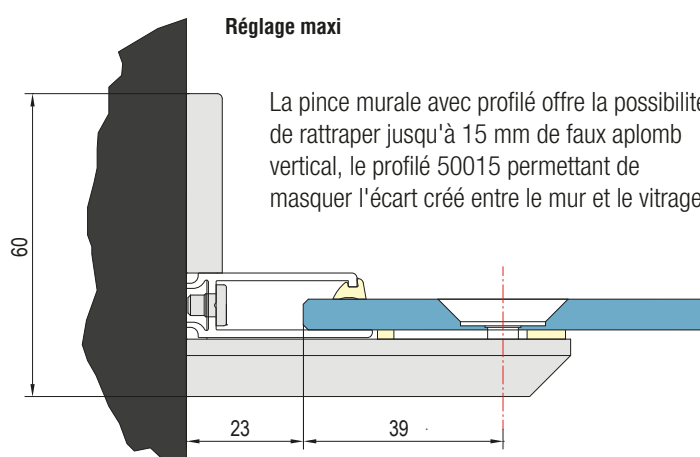
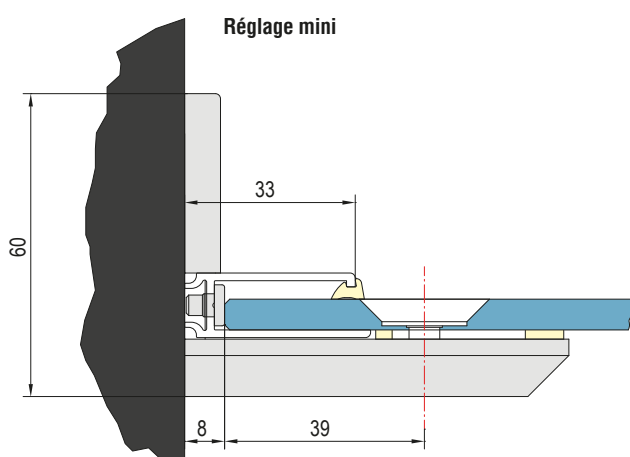

PROFILÉ MURAL 50031

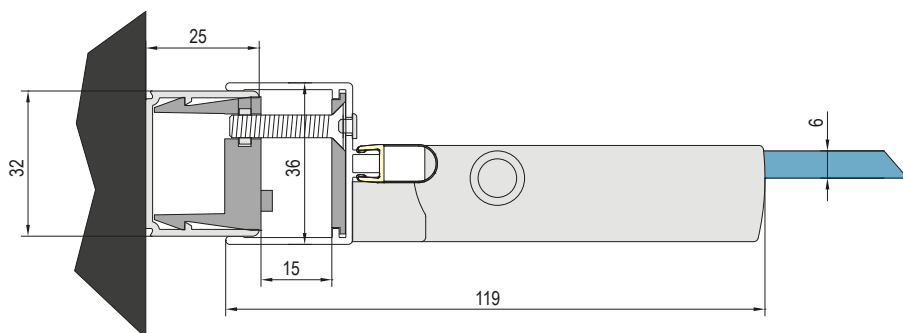

PROFILÉ V2.CA.XX

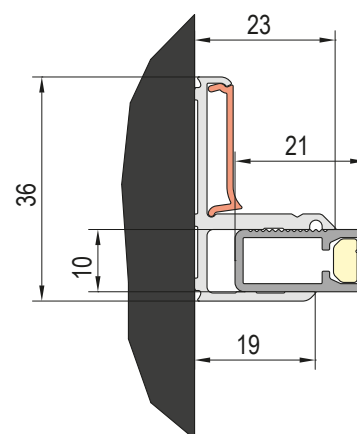

PORTE + PAROI FIXE, ACCÈS D'ANGLE - PORTE COULISSANTE POSÉE SUR RECEVEUR

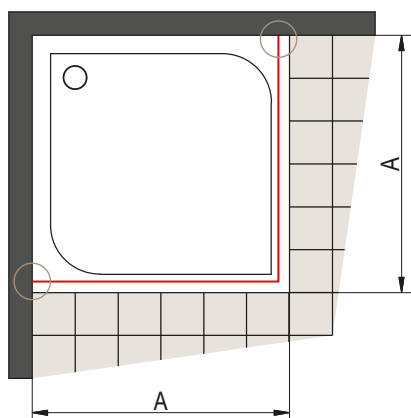

Fig. 1

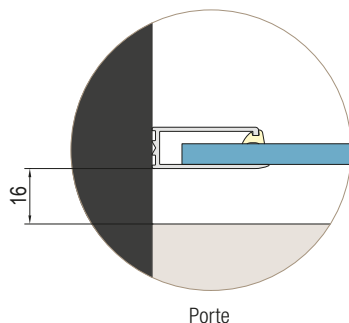
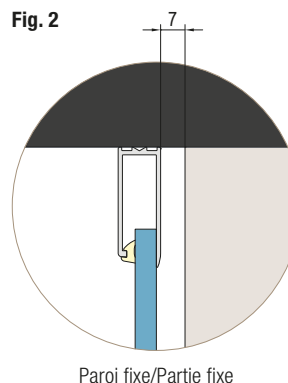

Fig. 2



A | Dimensions mesurées du mur, carrelage posé, au bord extérieur du receveur

Le retrait de 16 mm (Fig. 1) et de 7 mm (Fig. 2) pour une pose sur receveur est constant pour toutes les portes coulissantes CADURA.

PORTE + PAROI FIXE - PORTE COULISSANTE POSÉE SANS RECEVEUR (À L'ITALIENNE)

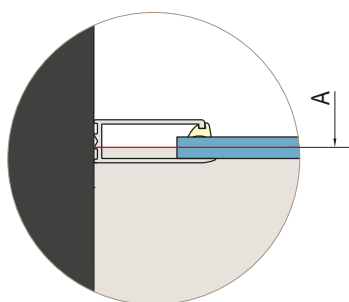
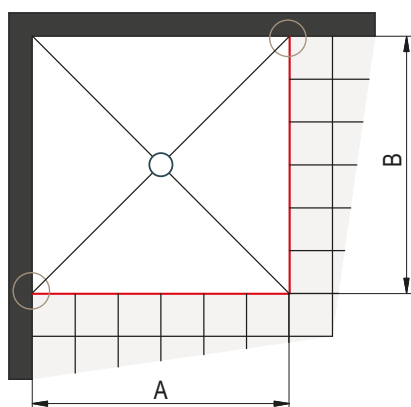

A | Dimensions mesurées du mur, carrelage posé, à la position réelle de la porte.

B | Dimensions mesurées du mur, carrelage posé, à la position réelle de la paroi fixe.

Dimensions à carreler pour pose de paroi standard sur douche à l'italienne (pour la porte)

Largeur standard	Largeur A du receveur à carreler
1000	994
1100	1094
1200	1194
1300	1294
1400	1394
1500	1494
1600	1594
1700	1694
1800	1794

Toutes les parois standards sont équipées d'un profilé de compensation réglable de -24 mm à +21 mm).

Dimensions à carreler pour pose de paroi standard sur douche à l'italienne (pour la paroi fixe)

Largeur standard	Largeur A du receveur à carreler
700	670
750	720
800	770
900	870
1000	970
1100	1070
1200	1170

Toutes les parois standards sont équipées d'un profilé de compensation réglable de -9 mm à +10 mm.

Dans ce cas nous ne tenons compte d'aucun retrait lors de la fabrication.

ACCÈS D'ANGLE - PORTE COULISSANTE POSÉE SANS RECEVEUR (À L'ITALIENNE)

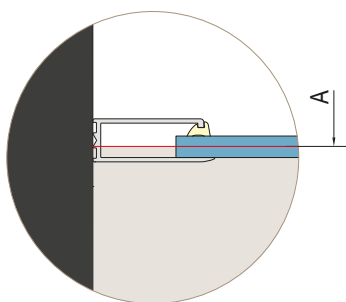
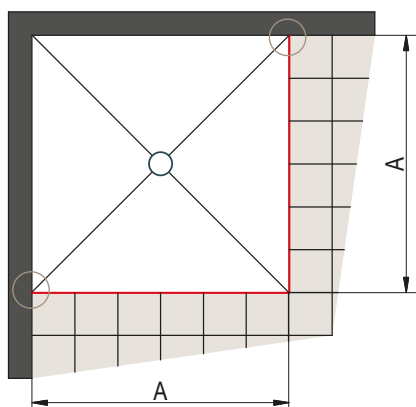

Dimensions à carreler pour pose de paroi standard sur douche à l'italienne (Accès d'angle)

Largeur standard	Largeur A du receveur à carreler
700	667
750	717
800	767
900	867
1000	967
1200	1167

Toutes les parois standards sont équipées d'un profilé de compensation réglable de -11 mm à +15 mm.

A | Dimensions mesurées du mur, carrelage posé, à la position réelle de la paroi

CARACTÉRISTIQUES PAROI FIXE CADURA RACCOURCIE EN ANGLE À 90° EN COMBINAISON AVEC UNE PORTE COULISSANTE

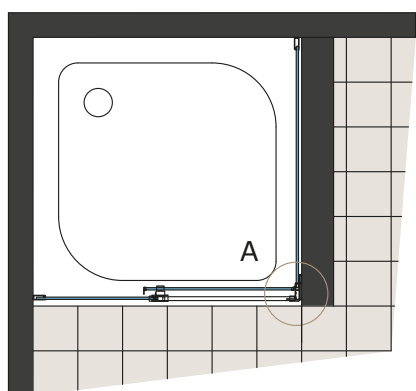

Detail A vue de face :

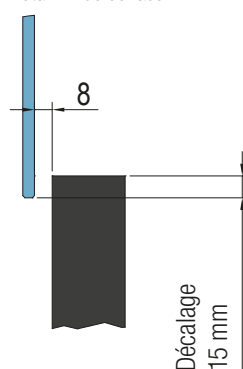

Detail A vue de dessus :

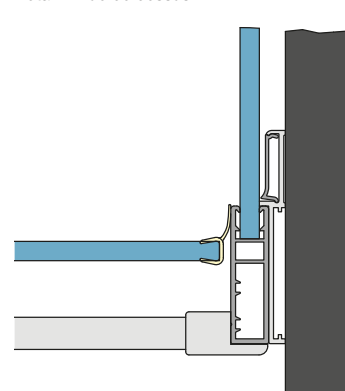

Particularité de pose:

La paroi fixe CADURA raccourcie en angle à 90° est systématiquement posée à côté du muret en combinaison avec une porte coulissante.

FERMETURE LA PORTE

Fermeture en niche

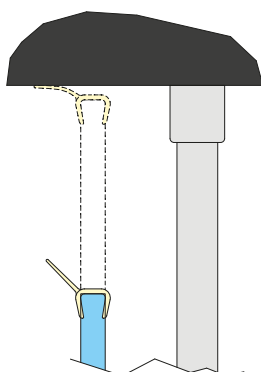

Fermeture sur paroi fixe

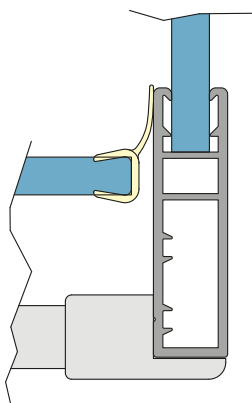

Fermeture en accès d'angle

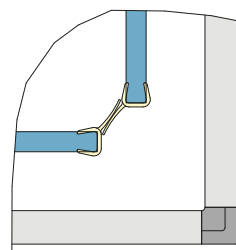

PROFILÉ RAIL SUPÉRIEUR

CAS2, CAW2

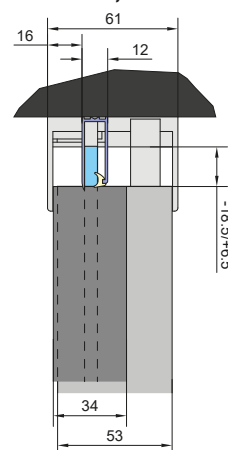

Vue d'en-haut

PUR

UNE GAMME AU DESIGN TENDANCE ET ÉPURÉ

LES CARACTÉRISTIQUES

Verre Sécurité 8 mm

Hauteur standard 2000 mm

PUR max: hauteur sur-mesure jusqu'à 2200 mm

Traitement anti-traces Aquaperle intégré

Charnière chromée affleurante au verre, avec système de relevage

Ouverture extérieure

Stabilité optimale et montage simplifié

Largeur de passage optimisée

Dimensions standards et sur-mesure pour une flexibilité à l'infini



Versions de portes et parois fixes disponibles :

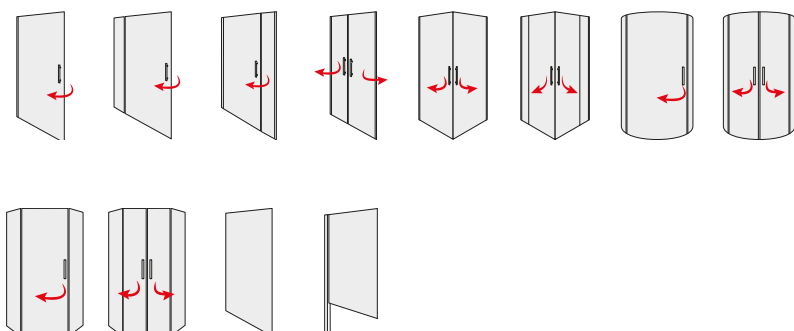



PUR

SAFETY
GLASS
8 MM

5

STAND.
2000 MM

MAX.
1000 MM

MAX.
1600 MM

AQUA
PERLE



PUR max



EN 14428
A1 800*



↑
Légende sur le
volet dépliant
de la quatrième
de couverture



PUR1G + PURDT2 | Chrome (10), verre transparent (07)



PUR1D | Chrome (10), verre transparent (07)

LES RÉFÉRENCES RONAL SONT REPRÉSENTÉES DANS LA ZONE BEIGE DES TABLEAUX CI-DESSOUS :

PUR1 G SM1 10 07 = Porte pivotante PUR, pivot à gauche, largeur sur-mesure, hauteur 2000 mm, finition Chrome, verre Sécurit Transparent.

PUR1 | PORTE PIVOTANTE AVEC PINCES MURALES DE FIXATION

Verre Sécurit 8 mm, traitement anti-traces Aquaperle intégré | Charnières intégrées chromées | A l'intérieur charnière verre-verre affleurante au verre | Ouverture extérieure à 90° | Fermeture magnétique | Barre de seuil (5 mm) incluse

MESURES SPÉCIALES ^{1) 3)}			Base	Côté du pivot	Largeur	Finition des profilés		Vitrage		
Largeur	Largeur de passage	Hauteur	Référence	G=Gauche D=Droit	Dimension	10=Chrome	07=Transparent	22=Granité 30=Master Carré 49=Satin Sérigraphié 51=Bande Sérigraphiée Horizontale		
jusqu'à 1000	Largeur -47 mm	2000	PUR1	x	SM1	10	07	1.542 CHF	xx	1.780 CHF
		jusqu'à 2000 ²⁾	PUR1	x	SM2	10	07	1.685 CHF	xx	1.922 CHF

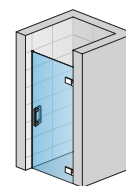

PUR1D

PURDT2 | PAROI FIXE AVEC PINCES MURALES DE FIXATION (ASSEMBLAGE 90° CÔTÉ FERMETURE)

Verre Sécurit 8 mm, traitement anti-traces Aquaperle intégré | Barre de stabilisation 1600 mm incluse

MESURES SPÉCIALES ^{1) 3)}		Base	Largeur	Finition des profilés		Vitrage		
Largeur du receveur	Hauteur	Référence	Dimension	10=Chrome	07=Transparent	22=Granité 30=Master Carré 49=Satin Sérigraphié 51=Bande Sérigraphiée Horizontale		
300 - 1000	2000 ²⁾	PURDT2	SM2	10	07	1.355 CHF	xx	1.579 CHF
1001 - 1600	2000 ²⁾	PURDT2	SM4	10	07	1.546 CHF	xx	1.768 CHF

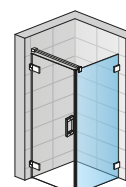
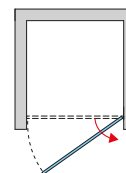

PUR1G + PURDT2

OPTIONS VALABLES POUR LA PORTE PIVOTANTE ET/OU LA PAROI FIXE

Découpe oblique ou droite	Z.AUS.001 (Prix de base du sur-mesure + supplément découpe)	par découpe	230 CHF
---------------------------	--	-------------	---------

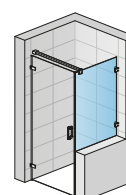

PUR1G + PURDT2 SM

ACCESSOIRES

Porte-serviette simple, longueur 600 mm	PS2.10.600 (pour la paroi fixée dans des mesures spéciales à partir de 750 mm)	211 CHF
Tablette intérieure en verre, longueur 600 mm	PT2.10.600 (pour la paroi fixée dans des mesures spéciales à partir de 750 mm)	211 CHF
Porte-serviette simple + Tablette intérieure en verre, 600 mm	PST2.10.600 (pour la paroi fixée dans des mesures spéciales à partir de 750 mm)	405 CHF

LÉGENDE

1) - VEUILLEZ PRÉCISER LE TYPE DE POSE A LA COMMANDE (SUR RECEVEUR OU A L'ITALIENNE). VOIR PAGES 20-21.

2) - **PUR MAX: HAUTEUR SPÉCIALE JUSQU'À 2200 MM POSSIBLE. PRIX SUR DEMANDE.**

3) - POUR CE PRODUIT ON DOIT FAIRE UNE MESURE.

- **TOUJOURS PRÉCISER LA POSITION DE LA PAROI FIXE (DROITE OU GAUCHE) PAR RAPPORT À LA PORTE.**

- LA PAROI FIXE RACCOURCIE EST SYSTÉMATIQUEMENT POSÉE À CÔTÉ DU MURET.

! Veuillez considérer les informations techniques à la fin de ce chapitre.

Prix public en CHF hors taxe conseillé. Dimension en mm. Sous réserves de modifications techniques. Les finitions et/ou mesures spéciales ne seront ni reprises, ni échangées en cas de mauvaise prise de cotes.

PUR

SAFETY
GLASS
8 MM

5

STAND.
2000 MM

MAX.
1000 MM

MAX.
1600 MM

AQUA
PERLE



PUR max



EN 14428
A1 800



↑
Légende sur le
volet dépliant
de la quatrième
de couverture



PUR1G + PUPT2P | Chrome (10), verre transparent (07)



PUR1D | Chrome (10), verre transparent (07)

LES RÉFÉRENCES RONAL SONT REPRÉSENTÉES DANS LA ZONE BEIGE DES TABLEAUX CI-DESSOUS :

PUR1 G SM1 10 07 = Porte pivotante PUR, pivot à gauche, largeur sur-mesure, hauteur 2000 mm, finition Chrome, verre Sécurit Transparent

PUR1 | PORTE PIVOTANTE AVEC PINCES MURALES DE FIXATION

Verre Sécurit 8 mm, traitement anti-traces Aquaperle intégré | Charnières intégrées chromées | A l'intérieur charnière verre-verre affleurante au verre | Ouverture extérieure à 90° | Fermeture magnétique | Barre de seuil (5 mm) incluse

MESURES SPÉCIALES ^{2) 3)}			Base	Côté du pivot	Largeur	Finition des profilés		Vitrage		
Largeur	Largeur de passage	Hauteur	Référence	G=Gauche D=Droit	Dimension	10=Chrome	07=Transparent			
jusqu'à 1000	Largeur -47 mm	2000	PUR1	x	SM1	10	07	1.542 CHF	xx	1.780 CHF
		jusqu'à 2000 ²⁾	PUR1	x	SM2	10	07	1.685 CHF	xx	1.922 CHF

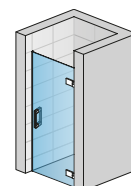

PUR1D

PUR

PUDT2P | PAROI FIXE AVEC PROFILÉ MURAL DE COMPENSATION (ASSEMBLAGE 90° CÔTÉ FERMETURE)

Verre Sécurit 8 mm, traitement anti-traces Aquaperle intégré | Barre de stabilisation 1600 mm incluse

MESURES STANDARDS ¹⁾		Base	Largeur	Finition des profilés		Vitrage		
Largeur du receveur	Hauteur	Référence	Dimension	10=Chrome	07=Transparent			
700	2000	PUDT2P	070	10	07	1.172 CHF	xx	1.398 CHF
750	2000	PUDT2P	075	10	07	1.197 CHF	xx	1.420 CHF
800	2000	PUDT2P	080	10	07	1.211 CHF	xx	1.434 CHF
900	2000	PUDT2P	090	10	07	1.247 CHF	xx	1.472 CHF
1000	2000	PUDT2P	100	10	07	1.287 CHF	xx	1.511 CHF
1200	2000	PUDT2P	120	10	07	1.328 CHF	xx	1.551 CHF
MESURES SPÉCIALES ^{2) 4)}								
300 - 1000	jusqu'à 2000 ^{4) 5)}	PUDT2P	SM2	10	07	1.354 CHF	xx	1.686 CHF
1001 - 1600	jusqu'à 2000 ^{4) 5)}	PUDT2P	SM4	10	07	1.546 CHF	xx	1.768 CHF

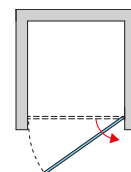

1

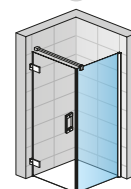

PUR1G + PUDT2P

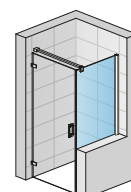

PUR1G + PUDT2P SM

OPTIONS VALABLES POUR LA PORTE PIVOTANTE ET/OU LA PAROI FIXE

Découpe oblique ou droite	Z.AUS.001 (Prix de base du sur-mesure + supplément découpe)	par découpe	230 CHF
---------------------------	---	-------------	---------

ACCESSOIRES

Porte-serviette simple, longueur 600 mm	PS2.10.600 (pour la paroi fixée dans des mesures spéciales à partir de 750 mm)	211 CHF
Tablette intérieure en verre, longueur 600 mm	PT2.10.600 (pour la paroi fixée dans des mesures spéciales à partir de 750 mm)	211 CHF
Porte-serviette simple + Tablette intérieure en verre, 600 mm	PST2.10.600 (pour la paroi fixée dans des mesures spéciales à partir de 750 mm)	405 CHF

DIMENSIONS DE POSE ADMISSIBLES

Dimensions mesurées du mur, carrelage posé, au bord extérieur du receveur

Dimensions au milieu du verre pour un montage à l'italienne d'une paroi standard

MESURES STANDARDS	1	Pose sur sol carrelé (à l'italienne)
Largeur	Paroi fixe à 90° (-18 mm; 0 mm)	Paroi fixe à 90° (-8 mm; +10 mm)
700	682-700	664
750	732-750	714
800	782-800	764
900	882-900	864
1000	982-1000	964
1200	1182-1200	1164
MESURES SPÉCIALES	(-8 mm; +10 mm)	(-8 mm; +10 mm)
ex.: 965	957-975	965

LÉGENDE

- 1) - RÉFÉRENCES STANDARDS ADAPTÉES À LA POSE SUR RECEVEUR. POUR UNE POSE À L'ITALIENNE, VEUILLEZ VOUS RÉFÉRER AUX COTES À LA FIN DE CE CHAPITRE.
- 2) - VEUILLEZ PRÉCISER LE TYPE DE POSE À LA COMMANDE (SUR RECEVEUR OU À L'ITALIENNE). VOIR PAGES 20-21.
- 3) - **PUR MAX: HAUTEUR SPÉCIALE JUSQU'À 2200 MM POSSIBLE. PRIX SUR DEMANDE.**
- 4) - POUR CE PRODUIT ON DOIT FAIRE UNE MESURE.
 - TOUJOURS PRÉCISER LA POSITION DE LA PAROI FIXE (DROITE OU GAUCHE) PAR RAPPORT À LA PORTE.
 - LA PAROI FIXE RACCOURCIE EST SYSTÉMATIQUEMENT POSÉE À CÔTÉ DU MURET.
- 5) - POUR LES MESURES SPÉCIALES EN HAUTEUR, LE PROFILÉ MURAL DE COMPENSATION EST UNIQUEMENT DISPONIBLE EN FINITION POLI-BRILLANT.

! Veuillez considérer les informations techniques à la fin de ce chapitre.

Prix public en CHF hors taxe conseillé. Dimension en mm. Sous réserves de modifications techniques. Les finitions et/ou mesures spéciales ne seront ni reprises, ni échangées en cas de mauvaise prise de cotes.

PUR

SAFETY
GLASS
8 MM

5

STAND.
2000 MM

MAX.
1000 MM

MAX.
1600 MM

AQUA
PERLE



EN 14428
2008



↑ PUR1CG + PUdT2P | Chrome (10), verre transparent (07)

↑
Légende sur le
volet dépliant
de la quatrième
de couverture



PUR1CD | Chrome (10), verre transparent (07)

LES RÉFÉRENCES RONAL SONT REPRÉSENTÉES DANS LA ZONE BEIGE DES TABLEAUX CI-DESSOUS :

PUR1C G 070 10 07 = Porte pivotante avec profilé de compensation PUR, pivot à gauche, largeur 700 mm, hauteur 2000 mm, finition Chrome, verre Sécurit Transparent

PUR1C | PORTE PIVOTANTE AVEC PROFILÉ DE COMPENSATION

Verre Sécurit 8 mm, traitement anti-traces Aquaperle intégré | Charnières intégrées chromées | A l'intérieur charnière verre-verre affleurante au verre | Ouverture extérieure à 90° | Fermeture magnétique | Barre de seuil (5 mm) incluse

MESURES STANDARDS 1)

Largeur	Largeur de passage	Hauteur	Base		Côté du pivot	Largeur	Finition des profilés		Vitrage		
			Référence	G=Gauche D=Droit			Dimension	10=Chrome	07=Transparent	22=Granité 30=Master Carré 49=Satin Sérigraphié 51=Bande Sérigraphiée Horizontale	
700	595	2000	PUR1C	x		070	10	07	1.293 CHF	xx	1.534 CHF
750	645	2000	PUR1C	x		075	10	07	1.312 CHF	xx	1.555 CHF
800	695	2000	PUR1C	x		080	10	07	1.334 CHF	xx	1.576 CHF
900	795	2000	PUR1C	x		090	10	07	1.373 CHF	xx	1.615 CHF
1000	895	2000	PUR1C	x		100	10	07	1.408 CHF	xx	1.651 CHF

MESURES SPÉCIALES 2)

700-1000	Selon largeur de la porte	2000	PUR1C	x		SM1	10	07	1.474 CHF	xx	1.716 CHF
700-1000	Selon largeur de la porte	jusqu'à 2000	PUR1C	x		SM2	10	07	1.474 CHF	xx	1.716 CHF

PUDT2P | PAROI FIXE AVEC PROFILÉ MURAL DE COMPENSATION (ASSEMBLAGE 90° CÔTÉ FERMETURE)

Verre Sécurit 8 mm, traitement anti-traces Aquaperle intégré | Barre de stabilisation 1600 mm incluse

MESURES STANDARDS 1)

Largeur du receveur	Hauteur	Référence	Dimension	Finition des profilés		Vitrage		
				10=Chrome	07=Transparent	22=Granité 30=Master Carré 49=Satin Sérigraphié 51=Bande Sérigraphiée Horizontale		
700	2000	PUDT2P	070	10	07	1.172 CHF	xx	1.398 CHF
750	2000	PUDT2P	075	10	07	1.197 CHF	xx	1.420 CHF
800	2000	PUDT2P	080	10	07	1.211 CHF	xx	1.434 CHF
900	2000	PUDT2P	090	10	07	1.247 CHF	xx	1.472 CHF
1000	2000	PUDT2P	100	10	07	1.287 CHF	xx	1.511 CHF
1200	2000	PUDT2P	120	10	07	1.328 CHF	xx	1.551 CHF

MESURES SPÉCIALES 2) 3)

300 - 1000	jusqu'à 2000 ⁴⁾	PUDT2P	SM2	10	07	1.354 CHF	xx	1.686 CHF
1001 - 1600	jusqu'à 2000 ⁴⁾	PUDT2P	SM4	10	07	1.546 CHF	xx	1.768 CHF

OPTIONS VALABLES POUR LA PORTE PIVOTANTE ET/OU LA PAROI FIXE

Découpe oblique ou droite	Z.AUS.001 (Prix de base du sur-mesure + supplément découpe)	par découpe	230 CHF
---------------------------	---	-------------	---------

ACCESSOIRES

Porte-serviette simple, longueur 600 mm	PS2.10.600 (pour la paroi fixée dans des mesures spéciales à partir de 750 mm)	211 CHF
Tablette intérieure en verre, longueur 600 mm	PT2.10.600 (pour la paroi fixée dans des mesures spéciales à partir de 750 mm)	211 CHF
Porte-serviette simple + Tablette intérieure en verre, 600 mm	PST2.10.600 (pour la paroi fixée dans des mesures spéciales à partir de 750 mm)	405 CHF

DIMENSIONS DE POSE ADMISSIBLES

MESURES STANDARDS	Dimensions mesurées de la niche, carrelage posé		Dimensions mesurées du mur, carrelage posé, au bord extérieur du receveur		Dimensions au milieu du verre pour un montage à l'italienne d'une paroi standard	
	1	2	1	2	Pose sur sol carrelé (à l'italienne)	
Largeur	Montage en niche (-19 mm; 0 mm)	Porte (+ Paroi fixe à 90°) (-15 mm; 0 mm)	Paroi fixe à 90° (-18 mm; 0 mm)	Porte (+ Paroi fixe à 90°) (-5 mm; +10 mm)	Paroi fixe à 90° (-8 mm; +10 mm)	
700	681-700	685-700	682-700	664	664	
750	731-750	735-750	732-750	714	714	
800	781-800	785-800	782-800	764	764	
900	881-900	885-900	882-900	864	864	
1000	981-1000	985-1000	982-1000	964	964	
1200	-	-	1182-1200	-	1164	
MESURES SPÉCIALES	(-9 mm; +10 mm)	(-5 mm; +10 mm)	(-8 mm; +10 mm)	(-5 mm; +10 mm)	(-8 mm; +10 mm)	
ex.: 965	956-975	960-975	957-975	965	965	

LEGENDE

- 1) - RÉFÉRENCES STANDARDS ADAPTÉES À LA POSE SUR RECEVEUR. POUR UNE POSE À L'ITALIENNE, VEUILLEZ VOUS RÉFÉRER AUX COTES À LA FIN DE CE CHAPITRE.
- 2) - VEUILLEZ PRÉCISER LE TYPE DE POSE À LA COMMANDE (SUR RECEVEUR OU À L'ITALIENNE). VOIR PAGES 20-21.
- 3) - TOUJOURS PRÉCISER LA POSITION DE LA PAROI FIXE (DROITE OU GAUCHE) PAR RAPPORT À LA PORTE.
- LA PAROI FIXE RACCOURCIE EST SYSTÉMATIQUEMENT POSÉE À CÔTÉ DU MURET. POUR UNE PAROI FIXE RACCOURCIE, LA PORTE DOIT TOUJOURS ÊTRE COMMANDÉE AVEC.
- 4) - POUR LES MESURES SPÉCIALES EN HAUTEUR, LE PROFILÉ MURAL DE COMPENSATION EST UNIQUEMENT DISPONIBLE EN FINITION POLI-BRILLANT.

! Veuillez considérer les informations techniques à la fin de ce chapitre.

Prix public en CHF hors taxe conseillé. Dimension en mm. Sous réserves de modifications techniques. Les finitions et/ou mesures spéciales ne seront ni reprises, ni échangées en cas de mauvaise prise de cotes.

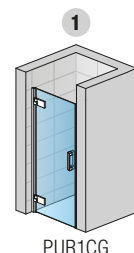

PUR1CG

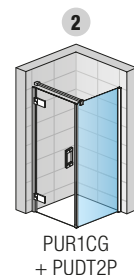
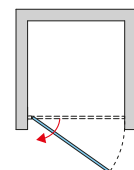

PUR1CG + PUDT2P

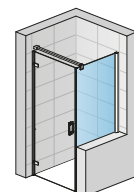

PUR1CG + PUDT2P SM

PUR

PUR

SAFETY
GLASS
8 MM

5

STAND.
2000 MM

MAX.
1600 MM

MAX.
1600 MM

AQUA
PERLE



PUR max



↑
Légende sur le
volet dépliant
de la quatrième
de couverture



PU13G + PURDT2 | Chrome (10), verre transparent (07)



PU13D | Chrome (10), verre transparent (07)

LES RÉFÉRENCES RONAL SONT REPRÉSENTÉES DANS LA ZONE BEIGE DES TABLEAUX CI-DESSOUS :

PU13 G SM1 10 07 = Porte pivotante et paroi fixe en ligne PUR avec pinces murales de fixation, côté pivot gauche, largeur sur-mesure, hauteur 2000 mm, finition Chrome, verre Sécurité Transparent

PU13 | PORTE PIVOTANTE ET PAROI FIXE EN LIGNE AVEC PINCES MURALES DE FIXATION

Verre Sécurité 8 mm, traitement anti-traces Aquaperle intégré | Charnières intégrées chromées | A l'intérieur charnière verre-verre affleurante au verre | Ouverture extérieure à 90° | Fermeture magnétique | Barre de seuil (5 mm) incluse | Barre de stabilisation 1600 mm incluse | Profilé d'étanchéité en U 50552

MESURES SPÉCIALES ^{1) 2)}			Base	Côté du pivot	Largeur	Finition des profilés		Vitrage			
Largeur totale	Largeur porte	Hauteur	Référence	G=Gauche D=Droit	Dimension	10=Chrome	07=Transparent	22=Granité	30=Master Carré	49=Satin Sérigraphié	51=Bande Sérigraphiée Horizontale
jusqu'à 1600	jusqu'à 900	2000	PU13	x	SM1	10	07	2.539 CHF	xx	2.778 CHF	
		jusqu'à 2000 ³⁾	PU13	x	SM2	10	07	2.768 CHF	xx	3.006 CHF	



PU13D

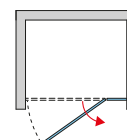

PURDT2 | PAROI FIXE À 90° AVEC PINCES MURALES DE FIXATION (ASSEMBLAGE 90° CÔTÉ FERMETURE)

Verre Sécurité 8 mm, traitement anti-traces Aquaperle intégré

MESURES SPÉCIALES ^{1) 2) 4)}		Base	Largeur	Finition des profilés		Vitrage			
Largeur de ... à ...	Hauteur	Référence	Dimension	10=Chrome	07=Transparent	22=Granité	30=Master Carré	49=Satin Sérigraphié	51=Bande Sérigraphiée Horizontale
300 - 1000	jusqu'à 2000 ³⁾	PURDT2	SM2	10	07	1.355 CHF	xx	1.579 CHF	
1001 - 1600	jusqu'à 2000 ³⁾	PURDT2	SM4	10	07	1.546 CHF	xx	1.768 CHF	

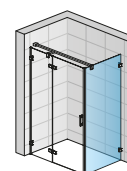

PU13G + PURDT2

PURDT3 | PAROI FIXE À 90° AVEC PINCES MURALES DE FIXATION (ASSEMBLAGE 90° CÔTÉ PARTIE FIXE)

Verre Sécurité 8 mm, traitement anti-traces Aquaperle intégré

MESURES SPÉCIALES ^{1) 2) 4)}		Base	Largeur	Finition des profilés		Vitrage			
Largeur de ... à ...	Hauteur	Référence	Dimension	10=Chrome	07=Transparent	22=Granité	30=Master Carré	49=Satin Sérigraphié	51=Bande Sérigraphiée Horizontale
300 - 1000	jusqu'à 2000 ³⁾	PURDT3	SM2	10	07	1.355 CHF	xx	1.579 CHF	
1001 - 1600	jusqu'à 2000 ³⁾	PURDT3	SM4	10	07	1.546 CHF	xx	1.768 CHF	

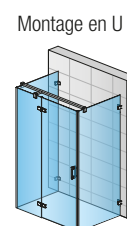

PURDT3 + PU13G + PURDT2

Montage en U

OPTIONS VALABLES POUR LA PORTE PIVOTANTE ET/OU LA PAROI FIXE

Découpe oblique ou droite	Z.AUS.001 (Prix de base du sur-mesure + supplément découpe)	par découpe	230 CHF
---------------------------	---	-------------	---------

ACCESSOIRES

Porte-serviette simple, longueur 600 mm	PS2.10.600 (pour la paroi fixée dans des mesures spéciales à partir de 750 mm)	211 CHF
Tablette intérieure en verre, longueur 600 mm	PT2.10.600 (pour la paroi fixée dans des mesures spéciales à partir de 750 mm)	211 CHF
Porte-serviette simple + Tablette intérieure en verre, 600 mm	PST2.10.600 (pour la paroi fixée dans des mesures spéciales à partir de 750 mm)	405 CHF

LÉGENDE

- 1) - VEUILLEZ PRÉCISER LE TYPE DE POSE À LA COMMANDE (SUR RECEVEUR OU À L'ITALIENNE). VOIR PAGES 20-21.
- 2) - POUR CE PRODUIT ON DOIT FAIRE UNE MESURE.
- 3) - PUR MAX: HAUTEUR SPÉCIALE JUSQU'À 2200 MM POSSIBLE. PRIX SUR DEMANDE.
- 4) - TOUJOURS PRÉCISER LA POSITION DE LA PAROI FIXE (DROITE OU GAUCHE) PAR RAPPORT À LA PORTE.
- LA PAROI FIXE RACCOURCIE EST SYSTÉMATIQUEMENT POSÉE À CÔTÉ DU MURET.

! Veuillez considérer les informations techniques à la fin de ce chapitre.

Prix public en CHF hors taxe conseillé. Dimension en mm. Sous réserves de modifications techniques. Les finitions et/ou mesures spéciales ne seront ni reprises, ni échangées en cas de mauvaise prise de cotes.

PUR

SAFETY
GLASS
8 MM

5

STAND.
2000 MM

MAX.
1600 MM

MAX.
1600 MM

AQUA
PERLE



EN 14428
2008



PU13PG + PUDT2P | Chrome (10), verre transparent (07)

↑
Légende sur le
volet dépliant
de la quatrième
de couverture



PU13PD | Chrome (10), verre transparent (07)

LES RÉFÉRENCES RONAL SONT REPRÉSENTÉES DANS LA ZONE BEIGE DES TABLEAUX CI-DESSOUS :

PU13P G 090 10 07 = Porte pivotante et paroi fixe en ligne PUR avec profilé mural de compensation, côté pivot gauche, largeur 900 mm, hauteur 2000 mm, finition Chrome, verre Sécurité Transparent

PU13P | PORTE PIVOTANTE ET PAROI FIXE EN LIGNE AVEC PROFILÉ MURAL DE COMPENSATION

Verre Sécurité 8 mm, traitement anti-traces Aquaperle intégré | Charnières intégrées chromées | A l'intérieur charnière verre-verre affleurante au verre | Ouverture extérieure à 90° | Fermeture magnétique | Barre de seuil (5 mm) incluse | Barre de stabilisation 1600 mm incluse

MESURES STANDARDS ¹⁾

					Base	Côté du pivot	Largeur	Finition des profilés	Vitrage			
Largeur	Largeur porte	Largeur de passage	Largeur partie fixe	Hauteur	Référence	G=Gauche D=Droit	Dimension	10=Chrome	07=Transparent	22=Granité 30=Master Carré 49=Satin Sérigraphié 51=Bande Sérigraphiée Horizontale		
900	630	593	270	2000	PU13P	x	090	10	07	2.229 CHF	xx	2.468 CHF
1000	730	693	270	2000	PU13P	x	100	10	07	2.274 CHF	xx	2.512 CHF
1200	730	693	470	2000	PU13P	x	120	10	07	2.349 CHF	xx	2.589 CHF
1400	930	893	470	2000	PU13P	x	140	10	07	2.435 CHF	xx	2.674 CHF

MESURES SPÉCIALES ^{2) 5)}

jusqu'à 1600	jusqu'à 900	Selon largeur de la porte		jusqu'à 2000	PU13P	x	SM2	10	07	2.768 CHF	xx	3.006 CHF
--------------	-------------	---------------------------	--	--------------	--------------	---	------------	-----------	-----------	-----------	----	-----------

PUDT2P/PUDT3P | PAROI FIXE AVEC PROFILÉ MURAL DE COMPENSATION

Verre Sécurité 8 mm, traitement anti-traces Aquaperle intégré

MESURES STANDARDS ^{1) 5)}

		Base	Largeur	Finition des profilés	Vitrage			
Largeur	Hauteur	PUDT2P=Assemblage 90° côté fermeture PUDT3P=Assemblage 90° côté partie fixe	Dimension	10=Chrome	07=Transparent	22=Granité 30=Master Carré 49=Satin Sérigraphié 51=Bande Sérigraphiée Horizontale		
700	2000	XXXXXX	070	10	07	1.172 CHF	xx	1.398 CHF
750	2000	XXXXXX	075	10	07	1.197 CHF	xx	1.420 CHF
800	2000	XXXXXX	080	10	07	1.211 CHF	xx	1.434 CHF
900	2000	XXXXXX	090	10	07	1.247 CHF	xx	1.472 CHF
1000	2000	XXXXXX	100	10	07	1.287 CHF	xx	1.511 CHF
1200	2000	XXXXXX	120	10	07	1.328 CHF	xx	1.551 CHF

MESURES SPÉCIALES ^{2) 4)}

300 - 1000	jusqu'à 2000 ³⁾	XXXXXX	SM2	10	07	1.354 CHF	xx	1.686 CHF
1001 - 1600	jusqu'à 2000 ³⁾	XXXXXX	SM4	10	07	1.546 CHF	xx	1.768 CHF

OPTIONS VALABLES POUR LA PORTE PIVOTANTE ET/OU LA PAROI FIXE

Découpe oblique ou droite	Z.AUS.001 (Prix de base du sur-mesure + supplément découpe)	par découpe	230 CHF
---------------------------	--	-------------	---------

ACCESSOIRES

Porte-serviette simple, longueur 600 mm	PS2.10.600 (pour la paroi fixée dans des mesures spéciales à partir de 750 mm)	211 CHF
Tablette intérieure en verre, longueur 600 mm	PT2.10.600 (pour la paroi fixée dans des mesures spéciales à partir de 750 mm)	211 CHF
Porte-serviette simple + Tablette intérieure en verre, 600 mm	PST2.10.600 (pour la paroi fixée dans des mesures spéciales à partir de 750 mm)	405 CHF

DIMENSIONS DE POSE ADMISSIBLES

MESURES STANDARDS	Dimensions mesurées de la niche, carrelage posé			Dimensions mesurées du mur, carrelage posé, au bord extérieur du receveur		Dimensions au milieu du verre pour un montage à l'italienne d'une paroi standard		
	1		2		Pose sur sol carrelé (à l'italienne)			
Largeur	Montage en niche (-18 mm; +5 mm)	Porte (+ Paroi fixe à 90°) (-18 mm; 0 mm)	Paroi fixe à 90° (-18 mm; 0 mm)	Porte (+ Paroi fixe à 90°) (-8 mm; +10 mm)	Paroi fixe à 90° (-8 mm; +10 mm)			
700	-	-	682-700	-	664			
750	-	-	732-750	-	714			
800	-	-	782-800	-	764			
900	882-905	882-900	882-900	864	864			
1000	982-1005	982-1000	982-1000	964	964			
1200	1182-1205	1182-1200	1182-1200	1164	1164			
1400	1382-1405	1382-1400	-	1364	-			
MESURES SPÉCIALES	(-8 mm; +15 mm)		(-8 mm; +10 mm)		(-8 mm; +10 mm)			
ex.: 965	957-980		957-975		957-975		965	965

LÉGENDE

- 1) - RÉFÉRENCES STANDARDS ADAPTÉES À LA POSE SUR RECEVEUR. POUR UNE POSE À L'ITALIENNE, VEUILLEZ VOUS RÉFÉRER AUX CÔTES À LA FIN DE CE CHAPITRE.
- 2) - VEUILLEZ PRÉCISER LE TYPE DE POSE À LA COMMANDE (SUR RECEVEUR OU À L'ITALIENNE). VOIR PAGES 20-21.
- 3) - POUR LES MESURES SPÉCIALES EN HAUTEUR, LE PROFILÉ MURAL DE COMPENSATION EST UNIQUEMENT DISPONIBLE EN FINITION POLI-BRILLANT.
- 4) - TOUJOURS PRÉCISER LA POSITION DE LA PAROI FIXE (DROITE OU GAUCHE) PAR RAPPORT À LA PORTE.
- LA PAROI FIXE RACCOURCIE EST SYSTÉMATIQUEMENT POSÉE À CÔTÉ DU MURET. POUR UNE PAROI FIXE RACCOURCIE, LA PORTE DOIT TOUJOURS ÊTRE COMMANDÉE AVEC.
- 5) - MONTAGE EN U EN VARIANTE PU13P + PUDT2P + PUDT3P + 2 RENFORTS D'ANGLE RP2.10.500 POSSIBLE.
UNE CABINE EN U DOIT TOUJOURS ÊTRE COMMANDÉE SÉPARÉMENT EN TANT QUE SYSTÈME COMPLET.

! Veuillez considérer les informations techniques à la fin de ce chapitre.

Prix public en CHF hors taxe conseillé. Dimension en mm. Sous réserves de modifications techniques. Les finitions et/ou mesures spéciales ne seront ni reprises, ni échangées en cas de mauvaise prise de côtes.



PU13PD

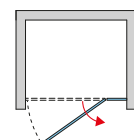

PU13PG + PUDT2P

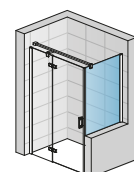

PU13PG + PUDT2P SM

Montage en U

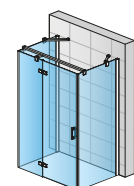

PU13PG + PUDT2P + 2x renfort d'angle RP2.10

PUR

PUR

SAFETY
GLASS
8 MM

5

STAND.
2000 MM

MAX.
2000 MM

MAX.
1600 MM

AQUA
PERLE



PUR max



↑
Légende sur le
volet dépliant
de la quatrième
de couverture



PU31G + PURDT3 | Chrome (10), verre transparent (07)



PU31D | Chrome (10), verre transparent (07)

LES RÉFÉRENCES RONAL SONT REPRÉSENTÉES DANS LA ZONE BEIGE DES TABLEAUX CI-DESSOUS :

PU31 G SM2 10 07 = Porte pivotante et paroi fixe en ligne PUR avec pinces murales de fixation, côté pivot gauche, largeur sur-mesure, hauteur 2000 mm, finition Chrome, verre Sécurité Transparent

PU31 | PORTE PIVOTANTE AVEC FERMETURE SUR PAROI FIXE EN LIGNE ET PINCES MURALES DE FIXATION

Verre Sécurité 8 mm, traitement anti-traces Aquaperle intégré | Charnières intégrées chromées | A l'intérieur charnière verre-verre affleurante au verre | Ouverture extérieure à 90° | Fermeture magnétique | Barre de seuil (5 mm) incluse | Barre de stabilisation incluse | Profilé d'étanchéité en U 50552

MESURES SPÉCIALES ^{1) 2) 3)}			Base	Côté du pivot	Largeur	Finition des profilés		Vitrage		
Largeur totale	Largeur porte	Hauteur	Référence	G=Gauche D=Droit	Dimension	10=Chrome	07=Transparent	22=Granité 30=Master Carré 49=Satin Sérigraphié 51=Bande Sérigraphiée Horizontale		
jusqu'à 1600			PU31	x	SM2	10	07	2.648 CHF	xx	2.887 CHF
jusqu'à 2000	jusqu'à 900	jusqu'à 2000 ³⁾	PU31	x	SM4	10	07	2.768 CHF	xx	3.006 CHF

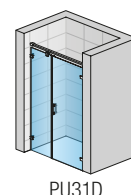

PU31D

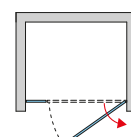

PURDT3 | PAROI FIXE À 90° AVEC PINCES MURALES DE FIXATION (ASSEMBLAGE 90° CÔTÉ PARTIE FIXE)

Verre Sécurité 8 mm, traitement anti-traces Aquaperle intégré | Profilé étroit pour relier la partie fixe à la paroi fixe | Profilé d'étanchéité en U 50552

MESURES SPÉCIALES ^{1) 2) 3) 4)}		Base	Largeur	Finition des profilés		Vitrage		
Largeur	Hauteur	Référence	Dimension	10=Chrome	07=Transparent	22=Granité 30=Master Carré 49=Satin Sérigraphié 51=Bande Sérigraphiée Horizontale		
300 - 1000	jusqu'à 2000 ³⁾	PURDT3	SM2	10	07	1.355 CHF	xx	1.579 CHF
1001 - 1600	jusqu'à 2000 ³⁾	PURDT3	SM4	10	07	1.546 CHF	xx	1.768 CHF

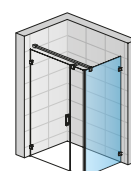

PU31G
+ PURDT3

OPTIONS VALABLES POUR LA PORTE PIVOTANTE ET/OU LA PAROI FIXE

Découpe oblique ou droite	Z.AUS.001 (Prix de base du sur-mesure + supplément découpe)	par découpe	230 CHF
---------------------------	---	-------------	---------

ACCESSOIRES

Porte-serviette simple, longueur 600 mm	PS2.10.600 (pour la paroi fixée dans des mesures spéciales à partir de 750 mm)	211 CHF
Tablette intérieure en verre, longueur 600 mm	PT2.10.600 (pour la paroi fixée dans des mesures spéciales à partir de 750 mm)	211 CHF
Porte-serviette simple + Tablette intérieure en verre, 600 mm	PST2.10.600 (pour la paroi fixée dans des mesures spéciales à partir de 750 mm)	405 CHF

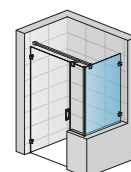

PU31G
+ PURDT3 SM ⁵⁾

LÉGENDE

1) - VEUILLEZ PRÉCISER LE TYPE DE POSE À LA COMMANDE (SUR RECEVEUR OU À L'ITALIENNE). VOIR PAGES 20-21.

2) - POUR CE PRODUIT ON DOIT FAIRE UNE MESURE.

3) - PUR MAX: HAUTEUR SPÉCIALE JUSQU'À 2200 MM POSSIBLE. PRIX SUR DEMANDE.

4) - TOUJOURS PRÉCISER LA POSITION DE LA PAROI FIXE (DROITE OU GAUCHE) PAR RAPPORT À LA PORTE.

- LA PAROI FIXE RACCOURCIE EST SYSTÉMATIQUEMENT POSÉE À CÔTÉ DU MURET.

5) - POUR CETTE COMBINAISON, UNE CONSULTATION PRÉALABLE AVEC NOTRE BUREAU D'ÉTUDES EST NÉCESSAIRE.

! Veuillez considérer les informations techniques à la fin de ce chapitre.

Prix public en CHF hors taxe conseillé. Dimension en mm. Sous réserves de modifications techniques. Les finitions et/ou mesures spéciales ne seront ni reprises, ni échangées en cas de mauvaise prise de cotes.

PUR

SAFETY
GLASS
8 MM

5

STAND.
2000 MM

MAX.
2000 MM

MAX.
1600 MM

AQUA
PERLE



EN 14428
2008



PU31PG + PU31PT | Chrome (10), verre transparent (07)

↑
Légende sur le
volet dépliant
de la quatrième
de couverture



PU31PG | Chrome (10), verre transparent (07)

LES RÉFÉRENCES RONAL SONT REPRÉSENTÉES DANS LA ZONE BEIGE DES TABLEAUX CI-DESSOUS :

PU31P G 090 10 07 = Porte pivotante et paroi fixe en ligne PUR avec profilé mural de compensation, côté pivot gauche, largeur 900 mm, hauteur 2000 mm, finition Chrome, verre Sécurité Transparent.

PU31P | PORTE PIVOTANTE AVEC FERMETURE SUR PAROI FIXE EN LIGNE ET PROFILÉ MURAL DE COMPENSATION

Verre Sécurité 8 mm, traitement anti-traces Aquaperle intégré | Charnières intégrées chromées | A l'intérieur charnière verre-verre affleurante au verre | Ouverture extérieure à 90° | Fermeture magnétique | Barre de seuil (5 mm) incluse | Barre de stabilisation incluse

MESURES STANDARDS ¹⁾

				Base	Côté du pivot	Largeur	Finition des profilés		Vitrage			
Largeur du receveur	Largeur porte	Largeur de passage	Largeur partie fixe	Hauteur	Référence	G=Gauche D=Droit	Dimension	10=Chrome	07=Transparent			
900	630	593	270	2000	PU31P	x	090	10	07	2.229 CHF	xx	2.468 CHF
1000	730	693	270	2000	PU31P	x	100	10	07	2.274 CHF	xx	2.512 CHF
1200	730	693	470	2000	PU31P	x	120	10	07	2.349 CHF	xx	2.589 CHF
1400	930	893	470	2000	PU31P	x	140	10	07	2.435 CHF	xx	2.674 CHF

MESURES SPÉCIALES ²⁾

jusqu'à 1600 jusqu'à 900 Selon largeur de la porte jusqu'à 2000 ³⁾				PU31P	x	SM2	10	07	2.648 CHF	xx	2.887 CHF
jusqu'à 1600 jusqu'à 900 Selon largeur de la porte jusqu'à 2000 ³⁾				PU31P	x	SM4	10	07	2.768 CHF	xx	3.006 CHF

PUDT3P | PAROI FIXE AVEC PROFILÉ MURAL DE COMPENSATION (ASSEMBLAGE 90° CÔTÉ PARTIE FIXE)

Verre Sécurité 8 mm, traitement anti-traces Aquaperle intégré | Profilé étroit pour relier la partie fixe à la paroi fixe

MESURES STANDARDS ^{1) 4)}

		Base	Largeur	Finition des profilés		Vitrage		
Largeur du receveur	Hauteur	Référence	Dimension	10=Chrome	07=Transparent			
700	2000	PUDT3P	070	10	07	1.172 CHF	xx	1.398 CHF
750	2000	PUDT3P	075	10	07	1.197 CHF	xx	1.420 CHF
800	2000	PUDT3P	080	10	07	1.211 CHF	xx	1.434 CHF
900	2000	PUDT3P	090	10	07	1.247 CHF	xx	1.477 CHF
1000	2000	PUDT3P	100	10	07	1.287 CHF	xx	1.511 CHF
1200	2000	PUDT3P	120	10	07	1.328 CHF	xx	1.551 CHF

MESURES SPÉCIALES ^{2) 4)}

300 - 1000	jusqu'à 2000 ³⁾	PUDT3P	SM2	10	07	1.354 CHF	xx	1.686 CHF
1001 - 1600	jusqu'à 2000 ³⁾	PUDT3P	SM4	10	07	1.546 CHF	xx	1.768 CHF

OPTIONS VALABLES POUR LA PORTE PIVOTANTE ET/OU LA PAROI FIXE

Découpe oblique ou droite	Z.AUS.001 (Prix de base du sur-mesure + supplément découpe)	par découpe	230 CHF
---------------------------	---	-------------	---------

ACCESSOIRES

Porte-serviette simple, longueur 600 mm	PS2.10.600 (pour la paroi fixée dans des mesures spéciales à partir de 750 mm)	211 CHF
Tablette intérieure en verre, longueur 600 mm	PT2.10.600 (pour la paroi fixée dans des mesures spéciales à partir de 750 mm)	211 CHF
Porte-serviette simple + Tablette intérieure en verre, 600 mm	PST2.10.600 (pour la paroi fixée dans des mesures spéciales à partir de 750 mm)	405 CHF

DIMENSIONS DE POSE ADMISSIBLES

MESURES STANDARDS	Dimensions mesurées de la niche, carrelage posé		Dimensions mesurées du mur, carrelage posé, au bord extérieur du receveur		Dimensions au milieu du verre pour un montage à l'italienne d'une paroi standard	
	1		2		Pose sur sol carrelé (à l'italienne)	
Largeur	Montage en niche (-22 mm; +3 mm)	Porte (+ Paroi fixe à 90°) (0 mm)	Paroi fixe à 90° (-14 mm; +3 mm)	Porte (+ Paroi fixe à 90°) (0 mm)	Paroi fixe à 90° (-4 mm; +13 mm)	
700	-	-	686-703	-	664	
750	-	-	736-753	-	714	
800	-	-	786-803	-	764	
900	878-903	900	886-903	874	864	
1000	978-1003	1000	986-1003	974	964	
1200	1178-1203	1200	1186-1203	1174	1164	
1400	1378-1403	1400	-	1374	-	
MESURES SPÉCIALES	(-12 mm; +13 mm)	(0 mm)	(-4 mm; +13 mm)	(0 mm)	(-4 mm; +13 mm)	
ex.: 965	953-978	965	961-978	965	965	

LÉGENDE

- 1) - RÉFÉRENCES STANDARDS ADAPTÉES À LA POSE SUR RECEVEUR. POUR UNE POSE À L'ITALIENNE, VEUILLEZ VOUS RÉFÉRER AUX CÔTES À LA FIN DE CE CHAPITRE.
- 2) - VEUILLEZ PRÉCISER LE TYPE DE POSE À LA COMMANDE (SUR RECEVEUR OU À L'ITALIENNE), VOIR PAGES 20-21.
- 3) - POUR LES MESURES SPÉCIALES EN HAUTEUR, LE PROFILÉ MURAL DE COMPENSATION EST UNIQUEMENT DISPONIBLE EN FINITION POLI-BRILLANT.
- 4) - TOUJOURS PRÉCISER LA POSITION DE LA PAROI FIXE (DROITE OU GAUCHE) PAR RAPPORT À LA PORTE.
- LA PAROI FIXE RACCOURCIE EST SYSTÉMATIQUEMENT POSÉE À CÔTÉ DU MURET. POUR UNE PAROI FIXE RACCOURCIE, LA PORTE DOIT TOUJOURS ÊTRE COMMANDÉE AVEC.
- 5) - POUR CETTE COMBINAISON, UNE CONSULTATION PRÉALABLE AVEC NOTRE BUREAU D'ÉTUDES EST NÉCESSAIRE.

! Veuillez considérer les informations techniques à la fin de ce chapitre.

Prix public en CHF hors taxe conseillé. Dimension en mm. Sous réserves de modifications techniques. Les finitions et/ou mesures spéciales ne seront ni reprises, ni échangées en cas de mauvaise prise de côtes.

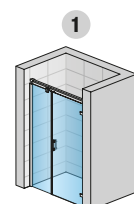

PU31PD

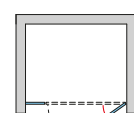

PU31PDSM ⁵⁾

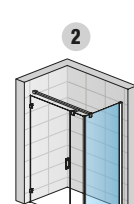

PU31PG
+ PUDT3P

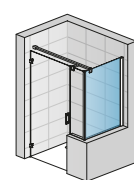

PU31PG
+ PUDT3PSM ⁵⁾

PUR

SAFETY
GLASS
8 MM

5

STAND.
2000 MM

MAX.
1250 MM

AQUA
PERLE



PUR max

EN 14428
A1 2008



↑
Légende sur le
volet dépliant
de la quatrième
de couverture



PUR2 | Chrome (10), verre transparent (07)

LES RÉFÉRENCES RONAL SONT REPRÉSENTÉES DANS LA ZONE BEIGE DES TABLEAUX CI-DESSOUS :

PUR2 SM1 10 07 = Porte battante PUR, largeur sur-mesure, hauteur 2000 mm, finition Chrome, verre Sécurité Transparent

PUR2 | PORTE BATTANTE - OUVERTURE EXTÉRIEURE À 90°

Verre Sécurité 8 mm, traitement anti-traces Aquaperle intégré | Charnières intégrées chromées | A l'intérieur charnière verre-verre affleurante au verre | Ouverture extérieure à 90° | Fermeture magnétique | Barre de seuil (5 mm) incluse

MESURES SPÉCIALES ¹⁾²⁾			Base	Largeur	Finition des profilés		Vitrage			
Largeur	Largeur de passage	Hauteur	Référence	Dimension	10=Chrome	07=Transparent	22=Granité	30=Master Carré	49=Satin Sérigraphié	51=Bande Sérigraphiée Horizontale
jusqu'à 1250	Largeur - 55 mm	2000	PUR2	SM1	10	07	2.380 CHF	xx	2.619 CHF	
		jusqu'à 2000 ³⁾	PUR2	SM2	10	07	2.612 CHF	xx	2.850 CHF	

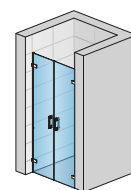

PUR2

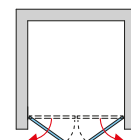

PUR

LÉGENDE

- 1) - VEUILLEZ PRÉCISER LE TYPE DE POSE À LA COMMANDE (SUR RECEVEUR OU À L'ITALIENNE). VOIR PAGES 20-21.
- 2) - POUR CE PRODUIT ON DOIT FAIRE UNE MESURE.
- 3) - **PUR MAX: HAUTEUR SPÉCIALE JUSQU'À 2200 MM POSSIBLE. PRIX SUR DEMANDE.**

! Veuillez considérer les informations techniques à la fin de ce chapitre.

Prix public en CHF hors taxe conseillé. Dimension en mm. Sous réserves de modifications techniques. Les finitions et/ou mesures spéciales ne seront ni reprises, ni échangées en cas de mauvaise prise de cotes.

PUR

SAFETY
GLASS
8 MM

5

STAND.
2000 MM

MAX.
1000 MM

AQUA
PERLE



PUR max

EN 14428
A1 2008



↑
Légende sur le
volet dépliant
de la quatrième
de couverture



PUE1G + PUE1D | Chrome (10), verre transparent (07)

LES RÉFÉRENCES RONAL SONT REPRÉSENTÉES DANS LA ZONE BEIGE DES TABLEAUX CI-DESSOUS :

PUE1 G SM1 10 07 = Accès d'angle PUR, 1 pivotant par côté, côté gauche, largeur sur-mesure, hauteur 2000 mm, finition Chrome, verre Sécurité Transparent

PUE1 G+D | ACCÈS D'ANGLE 1 PIVOTANT PAR CÔTÉ

Verre Sécurité 8 mm, traitement anti-traces Aquaperle intégré | Charnières intégrées chromées | A l'intérieur charnière verre-verre affleurante au verre | Ouverture extérieure à 90° | Fermeture magnétique | Barre de seuil (5 mm) incluse

MESURES SPÉCIALES - PRIX PAR CÔTÉ ¹⁾³⁾

Largeur de ... à ...	Largeur de passage	Hauteur	Base				Finition des profilés		Vitrage		
			Référence	G=Gauche D=Droit	Dimension		10=Chrome	07=Transparent	22=Granité 30=Master Carré 49=Satin Sérigraphié 51=Bande Sérigraphiée Horizontale		
400 - 1000	= totale	2000	PUE1	x	SM1	10	07	1.325 CHF	xx	1.563 CHF	
		jusqu'à 2000 ²⁾	PUE1	x	SM2	10	07	1.450 CHF	xx	1.688 CHF	

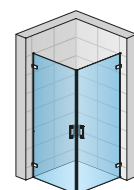

PUE1G + PUE1D

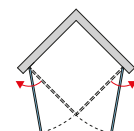

PUR

LÉGENDE

- 1) - VEUILLEZ PRÉCISER LE TYPE DE POSE A LA COMMANDE (SUR RECEVEUR OU A L'ITALIENNE). VOIR PAGES 20-21.
- 2) - **PUR MAX: HAUTEUR SPÉCIALE JUSQU'À 2200 MM POSSIBLE. PRIX SUR DEMANDE.**
- 3) - POUR CE PRODUIT ON DOIT FAIRE UNE MESURE.
 - UN ACCÈS D'ANGLE EST COMPOSÉ D'UN CÔTÉ GAUCHE ET D'UN CÔTÉ DROIT. ATTENTION AU PRIX.

Veuillez considérer les informations techniques à la fin de ce chapitre.

Prix public en CHF hors taxe conseillé. Dimension en mm. Sous réserves de modifications techniques. Les finitions et/ou mesures spéciales ne seront ni reprises, ni échangées en cas de mauvaise prise de côtes.

PUR

SAFETY
GLASS
8 MM

5

STAND.
2000 MM

MAX.
1200 MM

AQUA
PERLE



PUR max



EN 14428
A1 2008



↑
Légende sur le
volet dépliant
de la quatrième
de couverture

PUE2G + PUE2D | Chrome (10), verre transparent (07)

LES RÉFÉRENCES RONAL SONT REPRÉSENTÉES DANS LA ZONE BEIGE DES TABLEAUX CI-DESSOUS :

PUE2 G SM1 10 07 = Accès d'angle pivotant PUR avec pinces murales de fixation - 1 pivotant et 1 fixe par côté, côté gauche, largeur sur-mesure, hauteur 2000 mm, finition Chrome, verre Sécurité Transparent

PUE2 G+D | ACCÈS D'ANGLE PIVOTANT (1 PIVOTANT ET 1 FIXE PAR CÔTÉ) AVEC PINCES MURALES DE FIXATION

Verre Sécurité 8 mm, traitement anti-traces Aquaperle intégré | Charnières intégrées chromées | A l'intérieur charnière verre-verre affleurante au verre | Ouverture extérieure à 90° | Fermeture magnétique | Barre de seuil (5 mm) incluse | 2 renforts d'angle standards inclus | Profilé d'étanchéité en U 50552

MESURES SPÉCIALES - PRIX PAR CÔTÉ¹⁾³⁾

Largeur côté de ... à ...	Largeur porte	Hauteur	Base		Côté du pivot		Largeur	Finition des profilés		Vitrage	
			Référence	G=Gauche D=Droit	Dimension	10=Chrome		07=Transparent	22=Granité 30=Master Carré 49=Satin Sérigraphié 51=Bande Sérigraphiée Horizontale		
750 - 1200	jusqu'à 1000	2000	PUE2	x	SM1	10	07	2.022 CHF	xx	2.248 CHF	
750 - 1200	jusqu'à 1000	jusqu'à 2000 ²⁾	PUE2	x	SM2	10	07	2.129 CHF	xx	2.350 CHF	

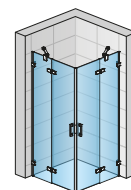

PUE2G + PUE2D

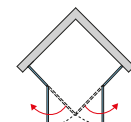

OPTIONS

Découpe oblique ou droite	Z.AUS.001 (Prix de base du sur-mesure + supplément découpe)	par découpe	230 CHF
---------------------------	---	-------------	---------

LÉGENDE

1) - VEUILLEZ PRÉCISER LE TYPE DE POSE À LA COMMANDE (SUR RECEVEUR OU À L'ITALIENNE). VOIR PAGES 20-21.

2) - PUR MAX: HAUTEUR SPÉCIALE JUSQU'À 2200 MM POSSIBLE. PRIX SUR DEMANDE.

3) - POUR CE PRODUIT ON DOIT FAIRE UNE MESURE.

- UN ACCÈS D'ANGLE EST COMPOSÉ D'UN CÔTÉ GAUCHE ET D'UN CÔTÉ DROIT. ATTENTION AU PRIX.

! Veuillez considérer les informations techniques à la fin de ce chapitre.

Prix public en CHF hors taxe conseillé. Dimension en mm. Sous réserves de modifications techniques. Les finitions et/ou mesures spéciales ne seront ni reprises, ni échangées en cas de mauvaise prise de cotes.

PUR

SAFETY
GLASS
8 MM

5

STAND.
2000 MM

MAX.
1200 MM

AQUA
PERLE



EN 14428
A1+ 2008



↑
Légende sur le
volet dépliant
de la quatrième
de couverture



PUE2PG + PUE2PD | Chrome (10), verre transparent (07)

LES RÉFÉRENCES RONAL SONT REPRÉSENTÉES DANS LA ZONE BEIGE DES TABLEAUX CI-DESSOUS :

PUE2P G 075 10 07 = Accès d'angle pivotant PUR avec profilé mural de compensation - 1 pivotant et 1 fixe par côté, côté gauche, largeur 750 mm, hauteur 2000 mm, finition Chrome, verre Sécurit Transparent

PUE2P G+D | ACCÈS D'ANGLE PIVOTANT (1 PIVOTANT ET 1 FIXE PAR CÔTÉ) AVEC PROFILÉ MURAL DE COMPENSATION

Verre Sécurit 8 mm, traitement anti-traces Aquaperle intégré | Charnières intégrées chromées | A l'intérieur charnière verre-verre affleurante au verre | Ouverture extérieure à 90° | Fermeture magnétique | Barre de seuil (5 mm) incluse | 2 renforts d'angle standards inclus

MESURES STANDARDS - PRIX PAR CÔTÉ ^{1) 3)}

				Base	Côté du pivot	Largeur	Finition des profilés		Vitrage		
Largeur du receveur	Largeur partie fixe	Largeur de passage	Hauteur	Référence	G=Gauche D=Droit	Dimension	10=Chrome	07=Transparent	22=Granité 30=Master Carré 49=Satin Sérigraphié 51=Bande Sérigraphiée Horizontale		
750	270	630	2000	PUE2P	x	075	10	07	1.636 CHF	xx	1.875 CHF
800	270	700	2000	PUE2P	x	080	10	07	1.653 CHF	xx	1.894 CHF
900	270	842	2000	PUE2P	x	090	10	07	1.690 CHF	xx	1.929 CHF
1000	270	984	2000	PUE2P	x	100	10	07	1.728 CHF	xx	1.968 CHF
1200	470	984	2000	PUE2P	x	120	10	07	1.805 CHF	xx	2.043 CHF

MESURES SPÉCIALES - PRIX PAR CÔTÉ ^{2) 3)}

Largeur côté	Largeur porte	Hauteur	Référence	G=Gauche D=Droit	Dimension	10=Chrome	07=Transparent		
750 - 1200	jusqu'à 1000	jusqu'à 2000 ³⁾	PUE2P	x	SM2	10	07	2.129 CHF	xx 2.350 CHF

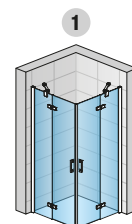

PUE2PG + PUE2PD

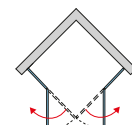

PUR

OPTIONS

Découpe oblique ou droite	Z.AUS.001 (Prix de base du sur-mesure + supplément découpe)	par découpe	230 CHF
---------------------------	--	-------------	---------

DIMENSIONS DE POSE ADMISSIBLES

Dimensions mesurées du mur, carrelage posé, au bord extérieur du receveur

Dimensions au milieu du verre pour un montage à l'italienne d'une paroi standard

MESURES STANDARDS	1	Pose sur sol carrelé (à l'italienne)
Largeur	Accès d'angle (-18 mm; 0 mm)	Accès d'angle (-8 mm; +10 mm)
750	732-750	714
800	782-800	764
900	882-900	864
1000	982-1000	964
1200	1182-1200	1164
MESURES SPÉCIALES	(-8 mm; +10 mm)	(-8 mm; +10 mm)
ex.: 965	957-975	965

LÉGENDE

- 1) - RÉFÉRENCES STANDARDS ADAPTÉES À LA POSE SUR RECEVEUR. POUR UNE POSE À L'ITALIENNE, VEUILLEZ VOUS RÉFÉRER AUX COTES À LA FIN DE CE CHAPITRE.
- 2) - VEUILLEZ PRÉCISER LE TYPE DE POSE À LA COMMANDE (SUR RECEVEUR OU À L'ITALIENNE). VOIR PAGES 20-21.
- 3) - POUR LES MESURES SPÉCIALES EN HAUTEUR, LE PROFILÉ MURAL DE COMPENSATION EST UNIQUEMENT DISPONIBLE EN FINITION POLI-BRILLANT. - UN ACCÈS D'ANGLE EST COMPOSÉ D'UN CÔTÉ GAUCHE ET D'UN CÔTÉ DROIT. ATTENTION AU PRIX.

! Veuillez considérer les informations techniques à la fin de ce chapitre.

Prix public en CHF hors taxe conseillé. Dimension en mm. Sous réserves de modifications techniques. Les finitions et/ou mesures spéciales ne seront ni reprises, ni échangées en cas de mauvaise prise de cotes.

PUR

SAFETY
GLASS
8 | 6 MM

1

STAND.
2000 MM

MAX.
1200 MM

AQUA
PERLE



EN 14428
A1 2008

500
550 MM



PU4 | Chrome (10), verre transparent (07)

↑
Légende sur le
volet dépliant
de la quatrième
de couverture

LES RÉFÉRENCES RONAL SONT REPRÉSENTÉES DANS LA ZONE BEIGE DES TABLEAUX CI-DESSOUS :

PU4 50 SM1 10 07 = Porte battante quart de rond PUR avec pinces murales de fixation, rayon 500 mm, largeur sur-mesure, hauteur 2000 mm, finition Chrome, verre Sécurité Transparent

PU4 | PORTE BATTANTE QUART DE ROND AVEC PINCES MURALES DE FIXATION

Verre Sécurité 8 mm pour les parois fixes, 6 mm pour les verres bombés, traitement anti-traces Aquaperle intégré | Charnières intégrées chromées | A l'intérieur charnière verre-verre affleurante au verre | Ouverture extérieure à 90° | Fermeture magnétique | Barre de seuil (5 mm) incluse | 2 renforts d'angle standards inclus | Profilé d'étanchéité en U 50552

MESURES SPÉCIALES ^{1) 2)}

MESURES SPÉCIALES ^{1) 2)}			Base	Rayon	Largeur	Finition des profilés	Vitrage		
Largeur A de ... à ...	Largeur de passage	Hauteur	Référence	50=500 mm 55=550 mm	Dimension	10=Chrome	07=Transparent		
750 - 1200	777	2000	PU4	50	SM1	10	07	3.740 CHF	
	847	2000	PU4	55	SM1	10	07	3.740 CHF	

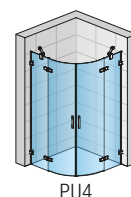

PU4

OPTIONS VALABLES POUR LES PARTIES FIXES

Découpe oblique ou droite	Z.AUS.001 (Prix de base du sur-mesure + supplément découpe)	par découpe	230 CHF
---------------------------	--	-------------	---------

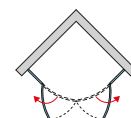
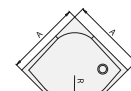

LÉGENDE

- 1) - VEUILLEZ PRÉCISER LE TYPE DE POSE A LA COMMANDE (SUR RECEVEUR OU A L'ITALIENNE). VOIR PAGES 20-21.
- 2) - **DANS LE CAS D'UN MONTAGE ASYMÉTRIQUE, VEUILLEZ PRÉCISER EXPLICITEMENT LA LARGEUR DU CÔTÉ GAUCHE (A) ET DU CÔTÉ DROIT (A) LORS DE LA COMMANDE.**
- POUR CE PRODUIT ON DOIT FAIT UNE MESURE.

! Veuillez considérer les informations techniques à la fin de ce chapitre.

Prix public en CHF hors taxe conseillé. Dimension en mm. Sous réserves de modifications techniques. Les finitions et/ou mesures spéciales ne seront ni reprises, ni échangées en cas de mauvaise prise de côtes.

PUR

SAFETY
GLASS
8 I 6 MM

1

STAND.
2000 MM

MAX.
1200 MM

AQUA
PERLE



EN 14428
A1 800x2000

500
550 MM



PU4P I Chrome (10), verre transparent (07)

↑
Légende sur le
volet dépliant
de la quatrième
de couverture

LES RÉFÉRENCES RONAL SONT REPRÉSENTÉES DANS LA ZONE BEIGE DES TABLEAUX CI-DESSOUS :

PU4P 50 080 10 07 = Porte battante quart de rond PUR avec profilé mural de compensation, rayon 500 mm, largeur 800 mm, hauteur 2000 mm, finition Chrome, verre Sécurité Transparent

PU4P | PORTE BATTANTE QUART DE ROND AVEC PROFILÉ MURAL DE COMPENSATION

Verre Sécurité 8 mm pour les parois fixes, 6 mm pour les verres bombés, traitement anti-traces Aquaperle intégré | Charnières intégrées chromées | A l'intérieur charnière verre-verre affleurante au verre | Ouverture extérieure à 90° | Fermeture magnétique | Barre de seuil (5 mm) incluse | 2 renforts d'angle standards inclus

MESURES STANDARDS ¹⁾

				Base	Rayon	Largeur	Finition des profilés	Vitrage		
Largeur A du receveur	Largeur partie fixe B	Largeur de passage	Hauteur	Référence	50=500 mm 55=550 mm	Dimension	10=Chrome	07=Transparent		
800	210	777	2000	PU4P	50	080	10	07	3.277 CHF	
	160	847		PU4P	55	080	10	07	3.277 CHF	
900	310	777	2000	PU4P	50	090	10	07	3.351 CHF	
	260	847		PU4P	55	090	10	07	3.351 CHF	
1000	410	777	2000	PU4P	50	100	10	07	3.432 CHF	
	360	847		PU4P	55	100	10	07	3.432 CHF	

MESURES SPÉCIALES ^{2) 3)}

Largeur A de ... à ...	Hauteur	Référence	Rayon	Largeur	Finition des profilés	Vitrage	Prix
750 - 1200	2000	PU4P	50	SM1	10	07	3.740 CHF
		PU4P	55	SM1	10	07	3.740 CHF

OPTIONS VALABLES POUR LES PARTIES FIXES

Découpe oblique ou droite	Z.AUS.001 (Prix de base du sur-mesure + supplément découpe)	par découpe	230 CHF
---------------------------	--	-------------	---------

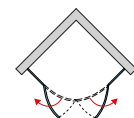
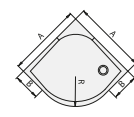
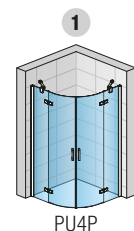

PUR

DIMENSIONS DE POSE ADMISSIBLES

Dimensions mesurées du mur, carrelage posé, au bord extérieur du receveur

Dimensions au milieu du verre pour un montage à l'italienne d'une paroi standard

MESURES STANDARDS	1	Pose sur sol carrelé (à l'italienne)
Largeur	Quart de rond (-11 mm; +6 mm)	Quart de rond (-11 mm; +6 mm)
800	789-806	770
900	889-906	870
1000	989-1006	970
MESURES SPÉCIALES	(-6 mm; +11 mm)	(-6 mm; +11 mm)
ex.: 965	959-976	965

LÉGENDE

- 1) - RÉFÉRENCES STANDARDS ADAPTÉES À LA POSE SUR RECEVEUR. POUR UNE POSE À L'ITALIENNE, VEUILLEZ VOUS RÉFÉRER AUX COTES À LA FIN DE CE CHAPITRE.
- 2) - VEUILLEZ PRÉCISER LE TYPE DE POSE À LA COMMANDE (SUR RECEVEUR OU À L'ITALIENNE). VOIR PAGES 20-21.
- 3) - DANS LE CAS D'UN MONTAGE ASYMÉTRIQUE, VEUILLEZ PRÉCISER EXPLICITEMENT LA LARGEUR DU CÔTÉ GAUCHE (A) ET DU CÔTÉ DROIT (A) LORS DE LA COMMANDE.

! Veuillez considérer les informations techniques à la fin de ce chapitre.

Prix public en CHF hors taxe conseillé. Dimension en mm. Sous réserves de modifications techniques. Les finitions et/ou mesures spéciales ne seront ni reprises, ni échangées en cas de mauvaise prise de cotes.

PUR

SAFETY
GLASS
8 | 6 MM

1

STAND.
2000 MM

MAX.
1200 MM

AQUA
PERLE



EN 14428
A1 2008

500
550 MM



P3G | Chrome (10), verre transparent (07)

↑
Légende sur le
volet dépliant
de la quatrième
de couverture

LES RÉFÉRENCES RONAL SONT REPRÉSENTÉES DANS LA ZONE BEIGE DES TABLEAUX CI-DESSOUS :

P3 G 50 SM1 10 07 = Porte pivotante quart de rond PUR avec pinces murales de fixation, côté pivot gauche, rayon 500 mm, largeur sur-mesure, hauteur 2000 mm, finition Chrome, verre Sécurité Transparent

P3 | PORTE PIVOTANTE QUART DE ROND AVEC PINCES MURALES DE FIXATION

Verre Sécurité 8 mm pour les parties fixes, 6 mm pour le verre bombé, traitement anti-traces Aquaperle intégré | Charnières intégrées chromées | A l'intérieur charnière verre-verre affleurante au verre | Ouverture extérieure à 90° | Fermeture magnétique | Barre de seuil (5 mm) incluse | 2 renforts d'angle standards inclus | Profilé d'étanchéité en U 50552

MESURES SPÉCIALES ¹⁾

		Base	Côté du pivot	Rayon	Largeur	Finition des profilés	Vitrage	
Largeur A	Hauteur	Référence	G=Gauche D=Droit	50=500 mm 55=550 mm	Dimension	10=Chrome	07=Transparent	
750 - 1200	2000	P3	x	50	SM1	10	07	3.220 CHF
750 - 1200	2000	P3	x	55	SM1	10	07	3.220 CHF

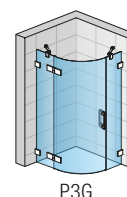

P3G

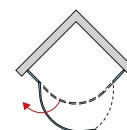
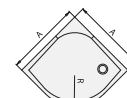

PUR

OPTIONS VALABLES POUR LES PARTIES FIXES

Découpe oblique ou droite	Z.AUS.001 (Prix de base du sur-mesure + supplément découpe)	par découpe	230 CHF
---------------------------	--	-------------	---------

LÉGENDE

- 1) - VEUILLEZ PRÉCISER LE TYPE DE POSE A LA COMMANDE (SUR RECEVEUR OU A L'ITALIENNE). VOIR PAGES 20-21.
- UN ENSEMBLE COMPLET SE COMPOSE D'UNE PORTE ET DE DEUX PARTIES FIXES. DANS LE CAS D'UN MONTAGE ASYMÉTRIQUE, VEUILLEZ PRÉCISER EXPLICITEMENT LA LARGEUR DU CÔTÉ GAUCHE ET DU CÔTÉ DROIT LORS DE LA COMMANDE.
 - POUR CE PRODUIT ON DOIT FAIRE UNE MESURE.

! Veuillez considérer les informations techniques à la fin de ce chapitre.

Prix public en CHF hors taxe conseillé. Dimension en mm. Sous réserves de modifications techniques. Les finitions et/ou mesures spéciales ne seront ni reprises, ni échangées en cas de mauvaise prise de côtes.

PUR

SAFETY
GLASS
8 | 6 MM

1

STAND.
2000 MM

MAX.
1200 MM

AQUA
PERLE



EN 14428
A1+ 800x2000

500
550 MM



P3PG | Chrome (10), verre transparent (07)

↑
Légende sur le
volet dépliant
de la quatrième
de couverture

LES RÉFÉRENCES RONAL SONT REPRÉSENTÉES DANS LA ZONE BEIGE DES TABLEAUX CI-DESSOUS :

P3P G 50 080 10 07 = Porte pivotante quart de rond PUR avec profilé mural de compensation, côté pivot gauche, rayon 500 mm, largeur 800 mm, hauteur 2000 mm, finition Chrome, verre Sécurité Transparent

P3P | PORTE PIVOTANTE QUART DE ROND AVEC PROFILÉ MURAL DE COMPENSATION

Verre Sécurité 8 mm pour les parois fixes, 6 mm pour le verre bombé, traitement anti-traces Aquaperle intégré | Charnières intégrées chromées | A l'intérieur charnière verre-verre affleurante au verre | Ouverture extérieure à 90° | Fermeture magnétique | Barre de seuil (5 mm) incluse | 2 renforts d'angle inclus

MESURES SPÉCIALES ¹⁾

				Base	Côté du pivot	Rayon	Largeur	Finition des profilés	Vitrage		
Largeur A du receveur	Largeur de passage	Largeur partie fixe B gauche/droite	Hauteur	Référence	G=Gauche D=Droit	50=500 mm 55=550 mm	Dimension	10=Chrome	07=Transparent		
800	720	215 / 280	2000	P3P	G	50	080	10	07	2.653 CHF	
		280 / 215	2000	P3P	D	50	080	10	07	2.653 CHF	
	790	165 / 230	2000	P3P	G	55	080	10	07	2.653 CHF	
		230 / 165	2000	P3P	D	55	080	10	07	2.653 CHF	
900	720	315 / 380	2000	P3P	G	50	090	10	07	2.734 CHF	
		380 / 315	2000	P3P	D	50	090	10	07	2.734 CHF	
	790	265 / 330	2000	P3P	G	55	090	10	07	2.734 CHF	
		330 / 265	2000	P3P	D	55	090	10	07	2.734 CHF	
1000	720	415 / 480	2000	P3P	G	50	100	10	07	2.816 CHF	
		480 / 415	2000	P3P	D	50	100	10	07	2.816 CHF	
	790	365 / 430	2000	P3P	G	55	100	10	07	2.816 CHF	
		430 / 365	2000	P3P	D	55	100	10	07	2.816 CHF	

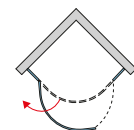
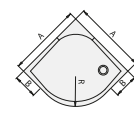
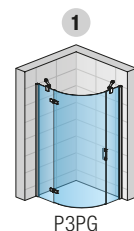

PUR

MESURES SPÉCIALES ^{2) 3)}

Largeur A de ... à ...	Hauteur			Rayon	Largeur	Finition des profilés	Vitrage	Prix
750 - 1200	2000	P3P	G	50	SM1	10	07	3.220 CHF
		P3P	D	50	SM1	10	07	3.220 CHF
		P3P	G	55	SM1	10	07	3.220 CHF
		P3P	D	55	SM1	10	07	3.220 CHF

OPTIONS VALABLES POUR LES PARTIES FIXES

Découpe oblique ou droite	Z.AUS.001 (Prix de base du sur-mesure + supplément découpe)	par découpe	230 CHF
---------------------------	--	-------------	---------

DIMENSIONS DE POSE ADMISSIBLES

Dimensions mesurées du mur, carrelage posé, au bord extérieur du receveur

Dimensions au milieu du verre pour un montage à l'italienne d'une paroi standard

MESURES STANDARDS	1	Pose sur sol carrelé (à l'italienne)
Largeur	Quart de rond (-11 mm; +6 mm)	Quart de rond (-11 mm; +6 mm)
800	789-806	770
900	889-906	870
1000	989-1006	970
MESURES SPÉCIALES	(-6 mm; +11 mm)	(-6 mm; +11 mm)
ex.: 965	959-976	965

LÉGENDE

- 1) - RÉFÉRENCES STANDARDS ADAPTÉES À LA POSE SUR RECEVEUR. POUR UNE POSE À L'ITALIENNE, VEUILLEZ VOUS RÉFÉRER AUX COTES À LA FIN DE CE CHAPITRE.
- 2) - VEUILLEZ PRÉCISER LE TYPE DE POSE À LA COMMANDE (SUR RECEVEUR OU À L'ITALIENNE). VOIR PAGES 20-21.
- 3) - **DANS LE CAS D'UN MONTAGE ASYMÉTRIQUE, VEUILLEZ PRÉCISER EXPLICITEMENT LA LARGEUR DU CÔTÉ GAUCHE ET DU CÔTÉ DROIT LORS DE LA COMMANDE.**

! Veuillez considérer les informations techniques à la fin de ce chapitre.

Prix public en CHF hors taxe conseillé. Dimension en mm. Sous réserves de modifications techniques. Les finitions et/ou mesures spéciales ne seront ni reprises, ni échangées en cas de mauvaise prise de cotes.

PUR

SAFETY
GLASS
8 MM

5

STAND.
2000 MM

MAX.
1000 MM

AQUA
PERLE



PUR max



EN 14428
A1 2008



↑
Légende sur le
volet dépliant
de la quatrième
de couverture

PUR51D + 2x PUT51 | Chrome (10), verre transparent (07)

LES RÉFÉRENCES RONAL SONT REPRÉSENTÉES DANS LA ZONE BEIGE DES TABLEAUX CI-DESSOUS :

PUR51 G SM1 10 07 = Porte pivotante pentagonale PUR, côté pivot gauche, largeur sur-mesure, hauteur 2000 mm, finition Chrome, verre Sécurité Transparent

PUR51 | PAROI DE DOUCHE PENTAGONALE - LA PORTE PIVOTANTE

Verre Sécurité 8 mm, traitement anti-traces Aquaperle intégré | Charnières intégrées chromées | A l'intérieur charnière verre-verre affleurante au verre | Ouverture extérieure à 90° | Fermeture magnétique | Barre de seuil (5 mm) incluse | Barre de stabilisation incluse

MESURES SPÉCIALES ¹⁾			Base	Côté du pivot	Largeur	Finition des profilés		Vitrage		
Largeur C de la porte de ... à ...	Largeur de passage	Hauteur	Référence	G=Gauche D=Droit	Dimension	10=Chrome	07=Transparent	22=Granité 30=Master Carré 49=Satin Sérigraphié 51=Bande Sérigraphiée Horizontale		
450 - 1000	Largeur C - 40 mm	2000	PUR51	x	SM1	10	07	1.771 CHF	xx	2.012 CHF
		jusqu'à 2000 ²⁾	PUR51	x	SM2	10	07	1.844 CHF	xx	2.084 CHF



PUR

PUT51 | PAROI DE DOUCHE PENTAGONALE - PAROI FIXE AVEC PINCE MURALES DE FIXATION

Verre Sécurité 8 mm, traitement anti-traces Aquaperle intégré | Profilé d'étanchéité en U 50552

MESURES SPÉCIALES ¹⁾ - PRIX PAR CÔTÉ ^{1) 3)}			Base	Largeur	Finition des profilés		Vitrage		
Largeur B de la paroi fixe de ... à ...	Hauteur	Référence	Dimension	10=Chrome	07=Transparent	22=Granité 30=Master Carré 49=Satin Sérigraphié 51=Bande Sérigraphiée Horizontale			
300 - 1000	2000	PUT51	SM1	10	07	815 CHF	xx	927 CHF	
	jusqu'à 2000 ²⁾	PUT51	SM2	10	07	850 CHF	xx	960 CHF	

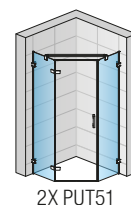
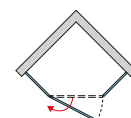
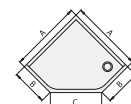

OPTIONS VALABLES POUR LES PARTIES FIXES

Découpe oblique ou droite	Z.AUS.001 (Prix de base du sur-mesure + supplément découpe)	par découpe	230 CHF
---------------------------	--	-------------	---------

LÉGENDE

- 1) - VEUILLEZ PRÉCISER LE TYPE DE POSE A LA COMMANDE (SUR RECEVEUR OU A L'ITALIENNE). VOIR PAGES 20-21.
- VEUILLEZ RENSEIGNER LA LARGEUR C DE LA PORTE. 636 MM ET 707 MM SONT LES MESURES STANDARDS HABITUELLES POUR LA PORTE PIVOTANTE PENTAGONALE.
- 2) - PUR MAX: HAUTEUR SPÉCIALE JUSQU'À 2200 MM POSSIBLE. PRIX SUR DEMANDE.
- 3) - IL FAUT DEUX PAROIS FIXES ET UNE PORTE POUR COMPOSER UN ENSEMBLE COMPLET. PRÉCISER EXPLICITEMENT LA LARGEUR DU CÔTÉ GAUCHE ET DU CÔTÉ DROIT.
- POUR CE PRODUIT ON DOIT FAIRE UNE MESURE.

! Veuillez considérer les informations techniques à la fin de ce chapitre.

Prix public en CHF hors taxe conseillé. Dimension en mm. Sous réserves de modifications techniques. Les finitions et/ou mesures spéciales ne seront ni reprises, ni échangées en cas de mauvaise prise de côtes.

PUR

SAFETY
GLASS
8 MM

5

STAND.
2000 MM

MAX.
1000 MM

AQUA
PERLE



EN 14428
A1+2008



↑
Légende sur le
volet dépliant
de la quatrième
de couverture



PUR51D + 2x PUT51P | Chrome (10), verre transparent (07)

LES RÉFÉRENCES RONAL SONT REPRÉSENTÉES DANS LA ZONE BEIGE DES TABLEAUX CI-DESSOUS :

PUR51 G SM1 10 07 = Porte pivotante pentagonale PUR, côté pivot gauche, largeur sur-mesure, hauteur 2000 mm, finition Chrome, verre Sécurité Transparent

PUR51 | PAROI DE DOUCHE PENTAGONALE - LA PORTE PIVOTANTE

Verre Sécurité 8 mm, traitement anti-traces Aquaperle intégré | Charnières intégrées chromées | A l'intérieur charnière verre-verre affleurante au verre | Ouverture extérieure à 90° | Fermeture magnétique | Barre de seuil (5 mm) incluse | Barre de stabilisation incluse

MESURES SPÉCIALES ¹⁾			Base	Côté du pivot	Largeur	Finition des profilés		Vitrage		
Largeur C de la porte de ... à ...	Largeur de passage	Hauteur	Référence	G=Gauche D=Droit	Dimension	10=Chrome	07=Transparent	22=Granité 30=Master Carré 49=Satin Sérigraphié 51=Bande Sérigraphiée Horizontale	xx	
450 - 1000	Largeur C - 40 mm	2000	PUR51	x	SM1	10	07	1.771 CHF	xx	2.012 CHF
		jusqu'à 2000	PUR51	x	SM2	10	07	1.844 CHF	xx	2.084 CHF



PUR51G

PUT51P | PAROI DE DOUCHE PENTAGONALE - PAROI FIXE AVEC PROFILÉ MURAL DE COMPENSATION

Verre Sécurité 8 mm, traitement anti-traces Aquaperle intégré

MESURES SPÉCIALES - PRIX PAR CÔTÉ ¹⁾²⁾			Base	Largeur	Finition des profilés		Vitrage		
Largeur B de la paroi fixe de ... à ...	Hauteur	Référence	Dimension	10=Chrome	07=Transparent	22=Granité 30=Master Carré 49=Satin Sérigraphié 51=Bande Sérigraphiée Horizontale	xx		
300 - 1000	2000	PUT51P	SM1	10	07	815 CHF	xx	927 CHF	
	jusqu'à 2000 ³⁾	PUT51P	SM2	10	07	850 CHF	xx	960 CHF	

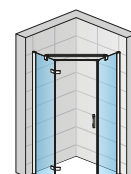
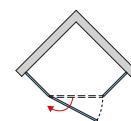
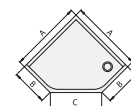

2X PUT51P

OPTIONS VALABLES POUR LES PARTIES FIXES

Découpe oblique ou droite	Z.AUS.001 (Prix de base du sur-mesure + supplément découpe)	par découpe	230 CHF
---------------------------	---	-------------	---------

DIMENSIONS DE POSE ADMISSIBLES

MESURES STANDARDS

Largeur A	Largeur B	Largeur C
800	350	636
	300	707
900	450	636
	400	707
1000	550	636
	500	707

LÉGENDE

- 1) - VEUILLEZ PRÉCISER LE TYPE DE POSE A LA COMMANDE (SUR RECEVEUR OU A L'ITALIENNE). VOIR PAGES 20-21.
- VEUILLEZ RENSEIGNER LA LARGEUR C DE LA PORTE. 636 MM ET 707 MM SONT LES MESURES STANDARDS HABITUELLES POUR LA PORTE PIVOTANTE PENTAGONALE.
- 2) - IL FAUT DEUX PAROIS FIXES ET UNE PORTE POUR COMPOSER UN ENSEMBLE COMPLET. PRÉCISER EXPLICITEMENT LA LARGEUR DU CÔTÉ GAUCHE ET DU CÔTÉ DROIT.
- 3) - POUR LES MESURES SPÉCIALES EN HAUTEUR, LE PROFILÉ MURAL DE COMPENSATION EST UNIQUEMENT DISPONIBLE EN FINITION POLI-BRILLANT.

! Veuillez considérer les informations techniques à la fin de ce chapitre.

Prix public en CHF hors taxe conseillé. Dimension en mm. Sous réserves de modifications techniques. Les finitions et/ou mesures spéciales ne seront ni reprises, ni échangées en cas de mauvaise prise de côtes.

PUR

SAFETY
GLASS
8 MM

5

STAND.
2000 MM

MAX.
1000 MM

AQUA
PERLE



PUR max



EN 14428
A1 2008



PUR52 + 2x PUT52 | Chrome (10), verre transparent (07)

↑
Légende sur le
volet dépliant
de la quatrième
de couverture

LES RÉFÉRENCES RONAL SONT REPRÉSENTÉES DANS LA ZONE BEIGE DES TABLEAUX CI-DESSOUS :
PUR52 SM1 10 07 = Porte battante pentagonale PUR, largeur sur-mesure, hauteur 2000 mm, finition Chrome, Verre Sécurité Transparent

PUR52 | PAROI DE DOUCHE PENTAGONALE - PORTE BATTANTE PENTAGONALE

Verre Sécurité 8 mm, traitement anti-traces Aquaperle intégré | Charnières intégrées chromées | A l'intérieur charnière verre-verre affleurante au verre | Ouverture extérieure à 90° | Fermeture magnétique | Barre de seuil (5 mm) incluse | Barre de stabilisation incluse

MESURES SPÉCIALES ¹⁾			Base	Largeur	Finition des profilés		Vitrage			
Largeur C de la porte de ... à ...	Largeur de passage	Hauteur	Référence	Dimension	10=Chrome	07=Transparent	22=Granité	30=Master Carré	49=Satin Sérigraphié	51=Bande Sérigraphiée Horizontale
450 - 1000	Largeur C - 50 mm	2000	PUR52	SM1	10	07	2.076 CHF	xx	2.313 CHF	
		jusqu'à 2000 ²⁾	PUR52	SM2	10	07	2.167 CHF	xx	2.407 CHF	

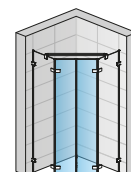

PUR52

PUR

PUT52 | PAROI DE DOUCHE PENTAGONALE - PAROI FIXE AVEC PINCES MURALES DE FIXATION

Verre Sécurité 8 mm, traitement anti-traces Aquaperle intégré

MESURES SPÉCIALES ¹⁾²⁾³⁾			Base	Largeur	Finition des profilés		Vitrage			
Largeur B de la paroi fixe de ... à ...	Hauteur		Référence	Dimension	10=Chrome	07=Transparent	22=Granité	30=Master Carré	49=Satin Sérigraphié	51=Bande Sérigraphiée Horizontale
300 - 1000	2000		PUT52	SM1	10	07	815 CHF	xx	927 CHF	
	jusqu'à 2000 ²⁾		PUT52	SM2	10	07	850 CHF	xx	960 CHF	

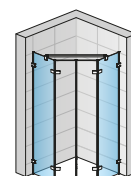
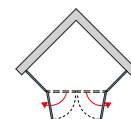
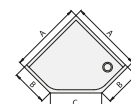

2X PUT52

OPTIONS VALABLES POUR LES PARTIES FIXES

Découpe oblique ou droite	Z.AUS.001 (Prix de base du sur-mesure + supplément découpe)	par découpe	230 CHF
---------------------------	--	-------------	---------

LÉGENDE

- 1) - VEUILLEZ PRÉCISER LE TYPE DE POSE A LA COMMANDE (SUR RECEVEUR OU A L'ITALIENNE). VOIR PAGES 20-21.
- VEUILLEZ RENSEIGNER LA LARGEUR C DE LA PORTE. 636 MM ET 707 MM SONT LES MESURES STANDARDS HABITUELLES POUR LA PORTE PIVOTANTE PENTAGONALE.
- 2) - PUR MAX: HAUTEUR SPÉCIALE JUSQU'À 2200 MM POSSIBLE. PRIX SUR DEMANDE.
- 3) - IL FAUT DEUX PAROIS FIXES ET UNE PORTE POUR COMPOSER UN ENSEMBLE COMPLET. PRÉCISER EXPLICITEMENT LA LARGEUR DU CÔTÉ GAUCHE ET DU CÔTÉ DROIT.
- POUR CE PRODUIT ON DOIT FAIRE UNE MESURE.

! Veuillez considérer les informations techniques à la fin de ce chapitre.

Prix public en CHF hors taxe conseillé. Dimension en mm. Sous réserves de modifications techniques. Les finitions et/ou mesures spéciales ne seront ni reprises, ni échangées en cas de mauvaise prise de côtes.

PUR

SAFETY
GLASS
8 MM

5

STAND.
2000 MM

MAX.
1000 MM

AQUA
PERLE



EN 14428
A1 2008



↑
Légende sur le
volet dépliant
de la quatrième
de couverture



PUR52 + 2x PUT52P | Chrome (10), verre transparent (07)

LES RÉFÉRENCES RONAL SONT REPRÉSENTÉES DANS LA ZONE BEIGE DES TABLEAUX CI-DESSOUS :

PUR52 SM1 10 07 = Porte battante pentagonale PUR, largeur sur-mesure, hauteur 2000 mm, finition Chrome, Verre Sécurité Transparent

PUR52 | PAROI DE DOUCHE PENTAGONALE - PORTE BATTANTE PENTAGONALE

Verre Sécurité 8 mm, traitement anti-traces Aquaperle intégré | Charnières intégrées chromées | A l'intérieur charnière verre-verre affleurante au verre | Ouverture extérieure à 90° | Fermeture magnétique | Barre de seuil (5 mm) incluse | Barre de stabilisation incluse

MESURES SPÉCIALES ¹⁾			Base	Largeur	Finition des profilés		Vitrage			
Largeur C de la porte de ... à ...	Largeur de passage	Hauteur	Référence	Dimension	10=Chrome	07=Transparent	22=Granité	30=Master Carré	49=Satin Sérigraphié	51=Bande Sérigraphiée Horizontale
450 - 1000	Largeur C - 50 mm	2000	PUR52	SM1	10	07	2.076 CHF	xx	2.313 CHF	
		jusqu'à 2000 ²⁾	PUR52	SM2	10	07	2.167 CHF	xx	2.407 CHF	

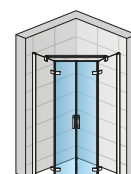

PUR52

PUR

PUT52P | PAROI DE DOUCHE PENTAGONALE - PAROI FIXE AVEC PROFILÉ MURAL DE COMPENSATION

Verre Sécurité 8 mm, traitement anti-traces Aquaperle intégré

MESURES SPÉCIALES - PRIX PAR CÔTÉ ¹⁾²⁾			Base	Largeur	Finition des profilés		Vitrage		
Largeur B de la paroi fixe de ... à ...	Hauteur	Référence	Dimension	10=Chrome	07=Transparent	22=Granité	30=Master Carré	49=Satin Sérigraphié	51=Bande Sérigraphiée Horizontale
300 - 1000	2000	PUT52	SM1	10	07	815 CHF	xx	927 CHF	
	jusqu'à 2000 ²⁾	PUT52	SM2	10	07	850 CHF	xx	960 CHF	

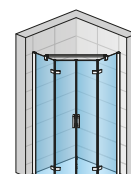
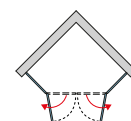
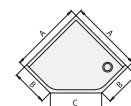

2X PUT52P

OPTIONS VALABLES POUR LES PARTIES FIXES

Découpe oblique ou droite	Z.AUS.001 (Prix de base du sur-mesure + supplément découpe)	par découpe	230 CHF
---------------------------	---	-------------	---------

DIMENSIONS DE POSE ADMISSIBLES

MESURES STANDARDS

Largeur A	Largeur B	Largeur C
800	350	636
	300	707
900	450	636
	400	707
1000	550	636
	500	707

LÉGENDE

- VEUILLEZ PRÉCISER LE TYPE DE POSE A LA COMMANDE (SUR RECEVEUR OU A L'ITALIENNE). VOIR PAGES 20-21.
 - VEUILLEZ RENSEIGNER LA LARGEUR C DE LA PORTE. 636 MM ET 707 MM SONT LES MESURES STANDARDS HABITUELLES POUR LA PORTE PIVOTANTE PENTAGONALE.
- IL FAUT DEUX PAROIS FIXES ET UNE PORTE POUR COMPOSER UN ENSEMBLE COMPLET. PRÉCISER EXPLICITEMENT LA LARGEUR DU CÔTÉ GAUCHE ET DU CÔTÉ DROIT.
 - POUR LES MESURES SPÉCIALES EN HAUTEUR, LE PROFILÉ MURAL DE COMPENSATION EST UNIQUEMENT DISPONIBLE EN FINITION POLI-BRILLANT.

! Veuillez considérer les informations techniques à la fin de ce chapitre.

Prix public en CHF hors taxe conseillé. Dimension en mm. Sous réserves de modifications techniques. Les finitions et/ou mesures spéciales ne seront ni reprises, ni échangées en cas de mauvaise prise de côtes.



PU13P + PUDT2P
Porte pivotante et paroi fixe en ligne + paroi fixe à 90°
avec découpe de biais et découpe rectangulaire



PUR1
Porte pivotante entre 2 murs avec découpe de biais



PU13P + PUDT2P
Porte pivotante et paroi fixe en ligne avec profilé mural de compensation + paroi fixe à 90° raccourcie



La paroi fixe raccourcie PUR

est systématiquement posée à côté du muret et est décalée de 21 mm par rapport au bord. Le bord inférieur du vitrage se situe à 15 mm sous le bord supérieur de la baignoire.



Détail support avant avec fermeture magnétique pour paroi fixe raccourcie

(La paroi fixe raccourcie est systématiquement posée à côté du muret)



Détail pièce support sur profilé mural pour paroi fixe raccourcie, monté sur le côté de la baignoire



PUR1

Porte pivotante avec profilés WPM- et WPT; montage en position 45°



Profilé WPT













pour la fixation en angle de la porte côté charnières



Profilé WPM

avec fermeture magnétique pour fixer la porte en angle

LES CARACTÉRISTIQUES

 Verre Sécurité 8 mm	 Hauteur standard 2000 mm	 Sur-mesure possible	 Qualité produit selon Norme Européenne EN 14428:2008+A1
 Choix de 5 vitrages	 Largeur porte jusqu'à 2000 mm	 PUR max. Hauteur sur-mesure jusqu'à 2200 mm sur certains modèles	 Nettoyage facilité grâce aux charnières affleurantes au verre
 Traitement anti-traces Aquaperle intégré	 Largeur paroi fixe jusqu'à 1600 mm	 Possibilité de découpes obliques ou droites	 Rayon pour les portes quart de rond 500 550 MM

LES CHARNIÈRES DE HAUTE QUALITÉ

Le système de relevage des charnières

- facilite l'ouverture de la porte
- évite une usure prématurée du joint d'étanchéité bas de porte

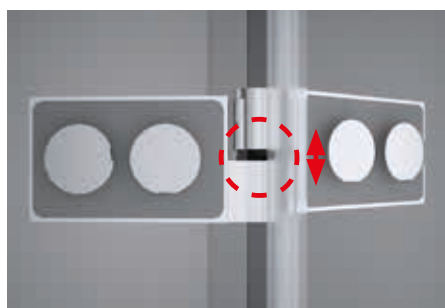

Le système de réglage des charnières

- permet de rattraper un éventuel faux-aplomb mural de 5 mm



La vis de blocage de gonds

- garantit une sécurité optimale (1)



Les charnières affleurantes au verre

- facilitent le nettoyage grâce à leur surface lisse (2 et 3)



MONTAGE SIMPLIFIÉ ET UN GAIN DE TEMPS



Le système astucieux de charnières à gonds

- facilite la pose et sert de gabarit
- garantit le positionnement mural
- garantit le positionnement du vitrage par rapport au sol
- évite la manipulation du vitrage lors de la fixation murale
- permet le montage par une seule personne



La charnière prémontée d'usine sur le verre :

- optimise le temps de pose
- garantit l'alignement des charnières

PUR

OPTIONS POUR LE RÉGLAGE ET L'ÉQUILIBRAGE

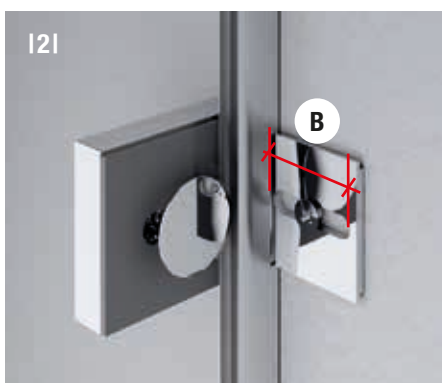
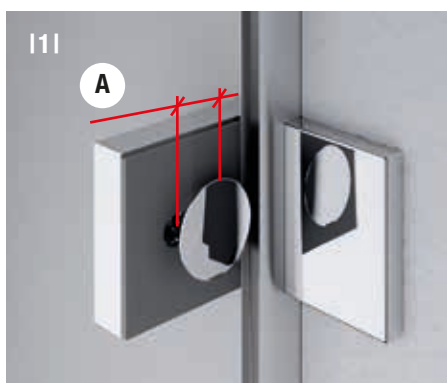

Les astuces de pose des pinces de fixation murale

- Permet un réglage longitudinal dans le cas d'un faux aplomb mural (1)
- Permet un réglage transversal afin de rattraper les erreurs d'alignement de perçage et remettre la paroi d'aplomb (2)
- Profilé discret permettant de combler l'écart éventuel entre le mur et le verre et de siliconer proprement (3)

Réglage **A** = 10 mm max.

Réglage **B** = 18 mm max.

Réglage **C** = de 4 mm

Réglage **D** = jusqu'à 10 mm max.

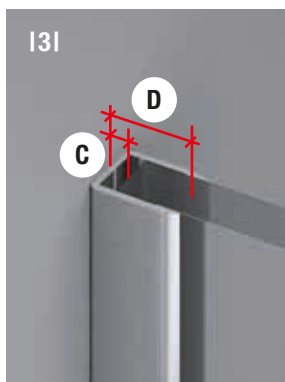

Le profilé de compensation mural (4)

- permet un réglage de 20 mm par compensation du verre
- permet un réglage de l'extérieur grâce au système de clipsage du cache enjoliveur

Le profilé de fermeture magnétique (5)

- permet un réglage de 5 mm
- garantit l'esthétique d'un profilé compact

DESIGN ET FONCTIONNALITÉ

Charnières de haute qualité

- en laiton chromé alliant design et qualité
- ouverture extérieure à 90°



La fixation murale

- Pinces murales de fixation pour un design très épuré (1)
- Un profilé compact de compensation mural pour un confort de pose (2)



POIGNÉE DE DESIGN ERGONOMIQUE

Poignée

- Poignée en laiton chromé, adaptées au design des charnières



ACCESSOIRES PRATIQUES

Porte-serviette et tablette en verre

- PS2.10.600: Porte-serviette extérieur (1)
- PT2.10.600: Tablette en verre intérieure (2)

La commande doit être faite avec le produit comme commande sur-mesure



UNE STABILITÉ OPTIMALE



La stabilisation

- La barre de stabilisation ou le renfort d'angle en laiton chromé pour une stabilité optimale du produit (la barre de stabilisation existe en version arrondie pour s'adapter au design des charnières rondes)

PUR

MEILLEURE ÉTANCHÉITÉ



L'étanchéité

- La barre de seuil discrète livrée d'office pour une meilleure étanchéité (1)
- Son montage reste optionnel (2)

Pour un montage sans barre de seuil, il faut utiliser un autre joint d'étanchéité. Ceci est inclus.

PAROI FIXE RACCOURCIE



• La paroi fixe raccourcie

est systématiquement posée à côté du muret

PORTE + PAROI FIXE, ACCÈS D'ANGLE POSÉS SUR RECEVEUR

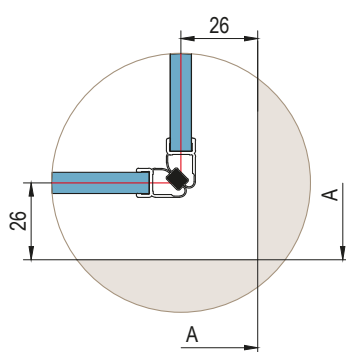
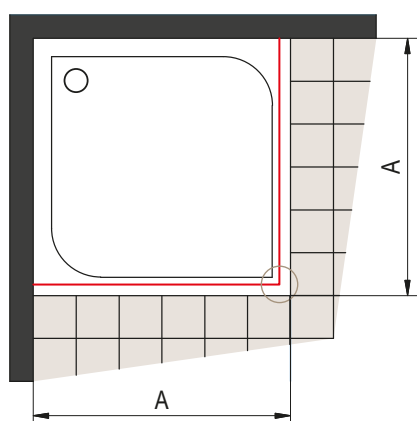

A | Dimension mesurée du mur, carrelage posé, au bord extérieur du receveur

Le retrait de 26 mm pour une pose sur receveur est constant pour des portes et parois standards ou sur-mesure.

PORTE + PAROI FIXE, ACCÈS D'ANGLE POSÉS SANS RECEVEUR (À L'ITALIENNE)

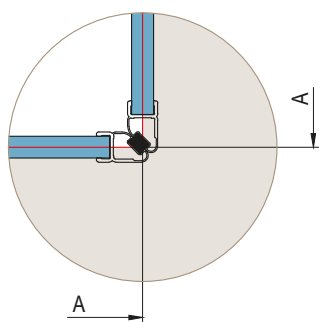
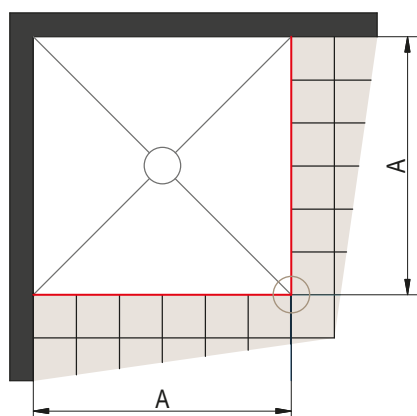

A | Dimension mesurée du mur, carrelage posé, à la position réelle de la paroi

Dimensions à carrelé pour pose de paroi standard sur douche à l'italienne

Largeur standard	Largeur A du receveur à carrelé
700	664 x 664
750	714 x 714
800	764 x 764
900	864 x 864
1000	964 x 964
1200	1164 x 1164
1400	1364 x 1364

Toutes les parois standards sont équipées d'un profilé de compensation réglable de -8 mm à +10 mm. Dans le cas où votre cote ne figure pas dans le tableau ci-dessus, une fabrication sur-mesure sera nécessaire.

Dans ce cas nous ne tenons compte d'aucun retrait lors de la fabrication.

QUART DE ROND POSÉE SUR RECEVEUR

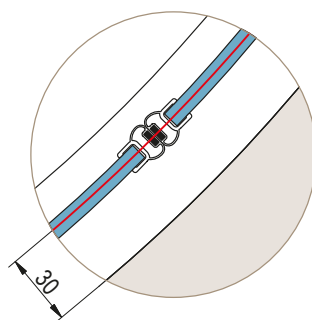
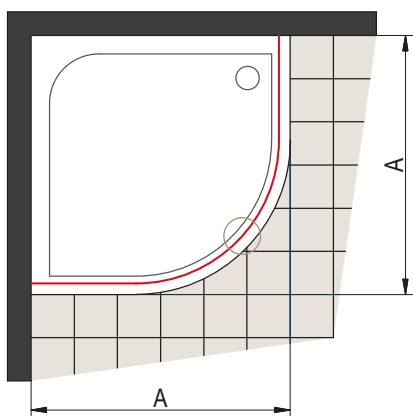

A | Dimension mesurée du mur, carrelage posé, au bord extérieur du receveur

Le retrait de 30 mm pour une pose sur receveur est constant pour des portes 1/4 de rond standards ou sur-mesure.

PUR

QUART DE ROND POSÉE SANS RECEVEUR (À L'ITALIENNE)

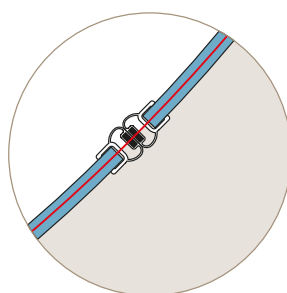
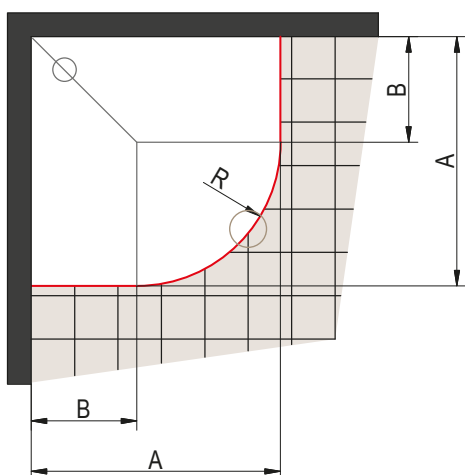

A | Dimension mesurée du mur, carrelage posé, à la position réelle de la paroi

Dimensions à carreler pour pose de paroi 1/4 de rond standard sur douche à l'italienne

Porte rayon 500 mm

Largeur standard	Largeur A du receveur à carreler	Largeur B pour porte rayon R500
800	770 x 770	300
900	870 x 870	400
1000	970 x 970	500

R470: rayon au milieu du vitrage bombé d'une porte R500

Porte rayon 550 mm

Largeur standard	Largeur A du receveur à carreler	Largeur B pour porte rayon R550
800	770 x 770	250
900	870 x 870	350
1000	970 x 970	450

R520: rayon au milieu du vitrage bombé d'une porte R550

Toutes les parois standards sont équipées d'un profilé de compensation réglable de -11 mm à +6 mm. Dans le cas où votre cote ne figure pas dans le tableau ci-dessus, une fabrication sur-mesure sera nécessaire.

Dans ce cas nous ne tenons compte d'aucun retrait lors de la fabrication. Il est impératif de respecter les rayons R470 et R520 qui correspondent respectivement aux portes de rayon 500 et 550.

PRINCIPE DE RÉGLAGE DE LA PATTE DE FIXATION D'UNE PAROI FIXE

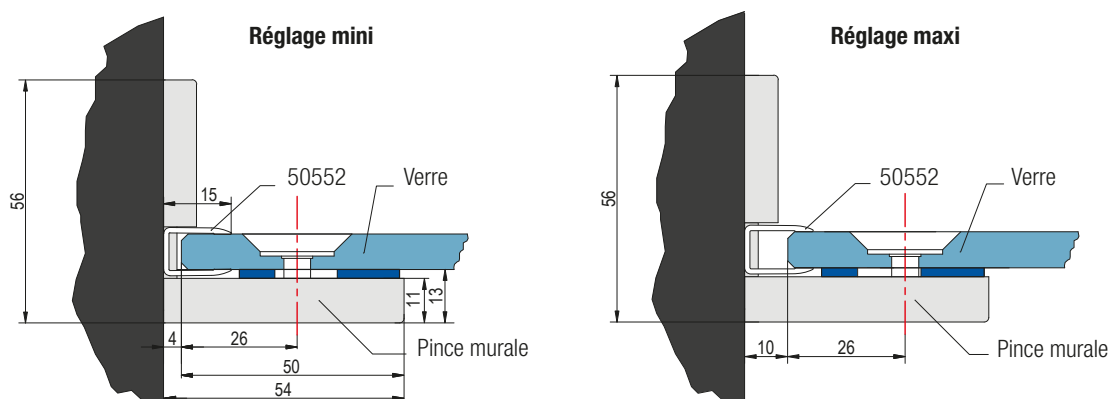

La patte de fixation offre la possibilité de rattraper jusqu'à 6 mm de faux aplomb vertical, le profilé 50552 permettant de masquer l'écart créé entre le mur et le vitrage.

CARACTÉRISTIQUES PAROI FIXE PUR RACCOURCIE EN ANGLE À 90°

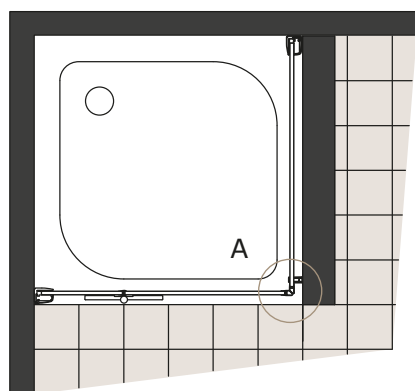

Détail A vue de face:

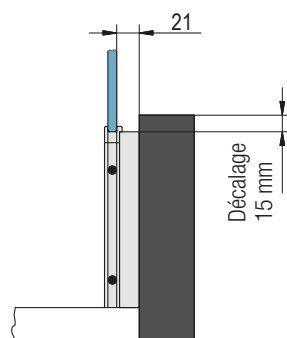

Détail A vue de dessus:

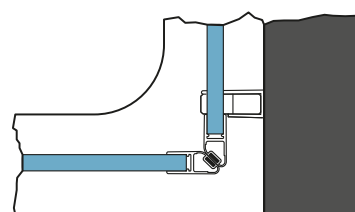

Particularité de pose: La paroi fixe PUR raccourcie en angle à 90° est systématiquement posée à côté du muret

PROFILÉ MURAL EP1 50263
 POUR FIXATION SUR UN COIN DE MUR

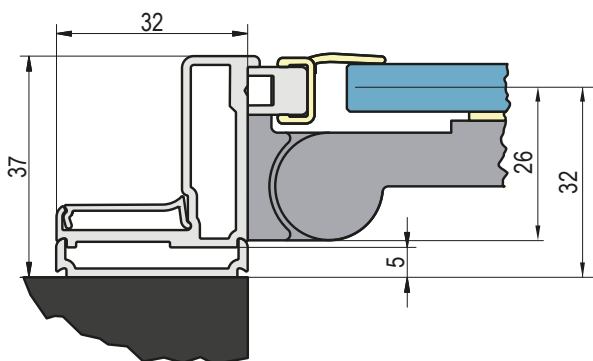

Profilé de fixation murale utilisé pour porte ou paroi fixe PUR

PROFILÉ MURAL 50452
 POUR VITRAGE DE 8 MM

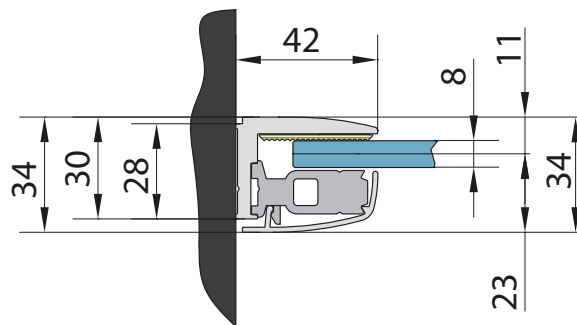

PUR

PROFILÉ MURAL 50420

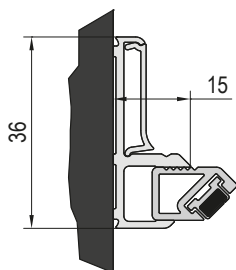

PROFILÉ MURAL EPB
 POUR MONTAGE EN COIN DE MUR À L'ITALIENNE

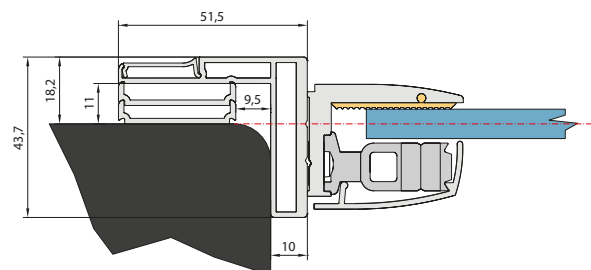

SOLINO

HARMONIE ET FONCTIONNALITÉ

LES CARACTÉRISTIQUES

Verre Sécurit 6 mm

Hauteur standard 2000 mm

Traitement anti-traces Aquaperle intégré

Dimensions standards & sur-mesure pour une flexibilité à l'infini

Porte pivotante avec ouverture vers l'extérieur ou vers l'intérieur et vers l'extérieur et vers l'intérieur, porte battante peu encombrante sur les modèles Solino F

Facilité d'entretien

Stabilité optimale et facilité de montage

Profilé de compensation mural avec plage de réglage



Versions de portes et parois fixes disponibles :

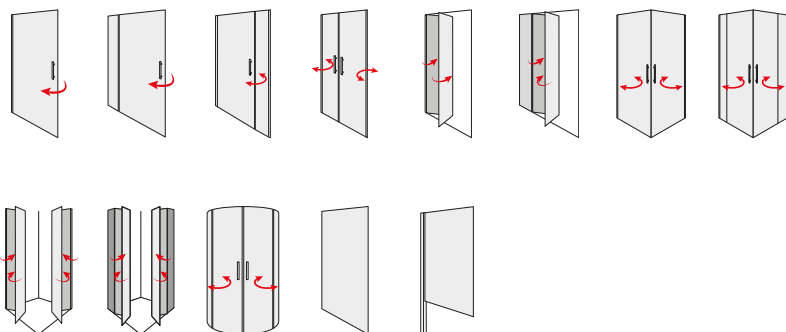



SOLINO

SOLINO

SAFETY
GLASS
6 MM

3

STAND.
2000 MM

MAX.
1000 MM

MAX.
1200 MM

AQUA
PERLE



EN 14428
A1 2008*



BLACK
LINE

↑
Légende sur le
volet dépliant
de la quatrième
de couverture



SOL1 + SOLT1 | Poli-brillant (50), verre Transparent (07)



SOL1 + V.SOL.06 | Noir mat (06), verre Transparent (07)

LES RÉFÉRENCES RONAL SONT REPRÉSENTÉES DANS LA ZONE BEIGE DES TABLEAUX CI-DESSOUS :

SOL1 0700 50 07 = Porte pivotante SOLINO, largeur 700 mm, hauteur 2000 mm, finition Poli-brillant, verre Sécurit Transparent

SOL1 | PORTE PIVOTANTE

Verre Sécurit 6 mm, traitement anti-traces Aquaperle intégré | Ouverture extérieure en standard | Ouverture intérieure et extérieure en option | Fermeture magnétique

MESURES STANDARDS ¹⁾ -Produit en stock-			Base	Largeur	Finition des profilés	Vitrage		
Largeur du receveur	Largeur de passage	Hauteur	Référence	Dimension	06=Noir mat 50=Poli-brillant	07=Transparent	87=Screen 88=Lines	
700	598	2000	SOL1	0700	xx	07	691 CHF	xx 816 CHF
750	648	2000	SOL1	0750	xx	07	710 CHF	xx 836 CHF
800	698	2000	SOL1	0800	xx	07	724 CHF	xx 853 CHF
900	798	2000	SOL1	0900	xx	07	756 CHF	xx 891 CHF
1000	898	2000	SOL1	1000	xx	07	787 CHF	xx 928 CHF

MESURES SPECIALES ²⁾			Base	Largeur	Finition des profilés	Vitrage		
700 - 1000	Selon largeur de la porte jusqu'à 2000		SOL1	SM1	xx	07	1.073 CHF	xx 1.267 CHF

KIT DE FERMETURE EN NICHE³⁾ UNIQUEMENT POUR MONTAGE EN NICHE

		Base	Finition des profilés	
Hauteur (mm)	Référence		06=Noir mat 50=Poli-brillant	
1984	V.SOL.	xx	67 CHF	
jusqu'à 1984	V.SOL.SM1.	xx	75 CHF	

KIT BARRE DE SEUIL POUR UNE MEILLEURE ÉTANCHÉITÉ (Accessoires optionnels) Installation avec barre de seuil recommandée

		Base	Finition des profilés	
Longueur (mm)	Référence		06=Noir mat 50=Poli-brillant	
1200	S.SOL.	xx	45 CHF	

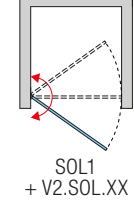
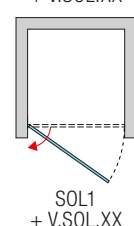
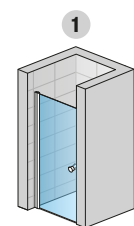

SOLT1 | PAROI FIXE À 90°

Verre Sécurit 6 mm, traitement anti-traces Aquaperle intégré | Renfort d'angle inclus

MESURES STANDARDS ¹⁾ -Produit en stock-			Base	Largeur	Finition des profilés	Vitrage		
Largeur du receveur	Hauteur	Référence	Dimension	06=Noir mat 50=Poli-brillant	07=Transparent	87=Screen 88=Lines		
700	1984	SOLT1	0700	xx	07	638 CHF	xx	753 CHF
750	1984	SOLT1	0750	xx	07	648 CHF	xx	763 CHF
800	1984	SOLT1	0800	xx	07	656 CHF	xx	774 CHF
900	1984	SOLT1	0900	xx	07	678 CHF	xx	800 CHF
1000	1984	SOLT1	1000	xx	07	715 CHF	xx	845 CHF
1200	1984	SOLT1	1200	xx	07	757 CHF	xx	893 CHF

MESURES SPECIALES ²⁾			Base	Largeur	Finition des profilés	Vitrage		
300 - 1200	jusqu'à 1984		SOLT1	SM1	xx	07	866 CHF	xx 1.024 CHF

OPTIONS

Découpe oblique ou droite	Z.AUS.001 (Prix de base du sur-mesure + supplément découpe)	par découpe	230 CHF
---------------------------	---	-------------	---------

OPTIONS

Barre de stabilisation mur - verre, longueur 1500 mm, Poli-brillant	SMGS.50.1500 / SMGS.06.1500	102 CHF
Kit de fermeture en niche pour ouverture intérieure et extérieure, Poli-brillant (50) / Noir mat (06)	V2.SOL.50 / V2.SOL.06	130 CHF
Kit de fermeture en niche pour ouverture intérieure et extérieure, Poli-brillant (50) / Noir mat (06)	V2.SOL.SM1.50 / V2.SOL.SM1.06	130 CHF
Kit de fermeture en angle pour ouverture intérieure et extérieure	V3.SOL	85 CHF

DIMENSIONS DE POSE ADMISSIBLES

MESURES STANDARDS	Dimensions mesurées de la niche, carrelage posé		Dimensions mesurées du mur, carrelage posé, au bord extérieur du receveur		Dimensions au milieu du verre pour un montage à l'italienne d'une paroi standard	
	1	2	1	2	Pose sur sol carrelé (à l'italienne)	
Largeur	Montage en niche (-17 mm; 0 mm)	Porte (+ paroi fixe à 90°) (-17 mm; 0 mm)	Paroi fixe à 90° (-17 mm; 0 mm)	Paroi fixe à 90° (-17 mm; 0 mm)	Porte (+ paroi fixe à 90°) (-7 mm; +10 mm)	Paroi fixe à 90° (-7 mm; +10 mm)
700	683-700	683-700	683-700	683-700	668	668
750	733-750	733-750	733-750	733-750	718	718
800	783-800	783-800	783-800	783-800	768	768
900	883-900	883-900	883-900	883-900	868	868
1000	983-1000	983-1000	983-1000	983-1000	968	968
1200	-	-	1183-1200	-	-	1168
MESURES SPECIALES	(-7 mm; +10 mm)	(-7 mm; +10 mm)	(-7 mm; +10 mm)	(-7 mm; +10 mm)	(-7 mm; +10 mm)	(-7 mm; +10 mm)
ex.: 965	958-975	958-975	958-975	958-975	965	965

LÉGENDE

- 1) - RÉFÉRENCES STANDARDS ADAPTÉES À LA POSE SUR RECEVEUR. POUR UNE POSE À L'ITALIENNE, VEUILLEZ VOUS RÉFÉRER AUX COTES À LA FIN DE CE CHAPITRE.
- 2) - VEUILLEZ PRÉCISER LE TYPE DE POSE À LA COMMANDE (SUR RECEVEUR OU À L'ITALIENNE). VOIR PAGES 20-21.
- 3) - POUR UNE INSTALLATION EN NICHE, IL FAUT IMPÉRATIVEMENT COMMANDER LE „KIT DE FERMETURE EN NICHE V.SOL.06/V.SOL.50 OU V2.SOL.06/ V2.SOL.50“. - FINITION BLACK LINE : PARTIES VISIBLES EN NOIR MAT.

! Veuillez considérer les informations techniques à la fin de ce chapitre.

Prix public en CHF hors taxe conseillé. Dimension en mm. Sous réserves de modifications techniques. Les finitions et/ou mesures spéciales ne seront ni reprises, ni échangées en cas de mauvaise prise de cotes.

SOLINO

SAFETY
GLASS
6 MM

3

STAND.
2000 MM

MAX.
1400 MM

MAX.
1200 MM



AQUA
PERLE



EN 14428
A1 2008*



BLACK
LINE

↑
Légende sur le
volet dépliant
de la quatrième
de couverture



SOL13 + SOLT1 | Noir mat (06), verre Transparent (07)



SOL13 + V.SOL.50 | Poli-brillant (50), verre Transparent (07)

LES RÉFÉRENCES RONAL SONT REPRÉSENTÉES DANS LA ZONE BEIGE DES TABLEAUX CI-DESSOUS :

SOL13 0750 50 07 = Porte pivotante et paroi fixe en ligne SOLINO, largeur 750 mm, hauteur 2000 mm, finition Poli-brillant, verre Sécurité Transparent

SOL13 | PORTE PIVOTANTE ET PAROI FIXE EN LIGNE

Verre Sécurité 6 mm, traitement anti-traces Aquaperle intégré | Ouverture extérieure en standard | Ouverture intérieure et extérieure en option | Fermeture magnétique | Renfort d'angle inclus

MESURES STANDARDS¹⁾ -Produit en stock-

Base		Largeur		Finition des profilés		Vitrage			
Largeur du receveur	Largeur de passage	Largeur porte	Largeur partie fixe	Hauteur	Référence	Dimension	06=Noir mat 50=Poli-brillant	07=Transparent	87=Screen 88=Lines
750	510	550	200	2000	SOL13	0750	xx	07	870 CHF xx 1.027 CHF
800	510	550	250	2000	SOL13	0800	xx	07	889 CHF xx 1.049 CHF
900	510	550	350	2000	SOL13	0900	xx	07	907 CHF xx 1.071 CHF
1000	610	650	350	2000	SOL13	1000	xx	07	937 CHF xx 1.106 CHF
1100	660	700	400	2000	SOL13	1100	xx	07	964 CHF xx 1.137 CHF
1200	760	800	400	2000	SOL13	1200	xx	07	990 CHF xx 1.169 CHF
1400	760	800	600	2000	SOL13	1400	xx	07	1.048 CHF xx 1.237 CHF

MESURES SPECIALES²⁾

750-1400	Selon largeur de la porte	jusqu'à 2000	SOL13	SM1	xx	07	1.231 CHF	xx	1.452 CHF
----------	---------------------------	--------------	--------------	------------	-----------	-----------	-----------	-----------	-----------

KIT DE FERMETURE EN NICHE³⁾

UNIQUEMENT POUR MONTAGE EN NICHE

Base		Finition des profilés	
Hauteur (mm)	Référence	06=Noir mat 50=Poli-brillant	
1984	V.SOL.	xx	67 CHF
jusqu'à 1984	V.SOL.SM1.	xx	75 CHF

KIT BARRE DE SEUIL POUR UNE MEILLEURE ÉTANCHÉITÉ

(Accessoires optionnels) Installation avec barre de seuil recommandée

Base		Finition des profilés	
Longueur (mm)	Référence	06=Noir mat 50=Poli-brillant	
1200	S.SOL.	xx	45 CHF



SOL13 + V.SOL.XX

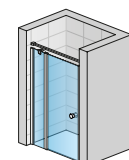

SOL13 + V.SOL.XX + SMMS.XX.1500

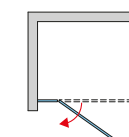

SOL13 + V.SOL.XX

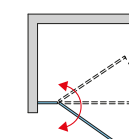

SOL13 + V2.SOL.XX

SOLT1 | PAROI FIXE À 90°

Verre Sécurité 6 mm, traitement anti-traces Aquaperle intégré | Renfort d'angle inclus

MESURES STANDARDS¹⁾ -Produit en stock-

Base		Largeur		Finition des profilés		Vitrage	
Largeur du receveur	Hauteur	Référence	Dimension	06=Noir mat 50=Poli-brillant	07=Transparent	87=Screen 88=Lines	
700	1984	SOLT1	0700	xx	07	638 CHF	xx 753 CHF
750	1984	SOLT1	0750	xx	07	648 CHF	xx 763 CHF
800	1984	SOLT1	0800	xx	07	656 CHF	xx 774 CHF
900	1984	SOLT1	0900	xx	07	678 CHF	xx 800 CHF
1000	1984	SOLT1	1000	xx	07	715 CHF	xx 845 CHF
1200	1984	SOLT1	1200	xx	07	757 CHF	xx 893 CHF

MESURES SPECIALES²⁾

300 - 1200	jusqu'à 1984	SOLT1	SM1	xx	07	866 CHF	xx 1.024 CHF
------------	--------------	--------------	------------	-----------	-----------	---------	---------------------

OPTIONS

Découpe oblique ou droite	Z.AUS.001 (Prix de base du sur-mesure + supplément découpe)	par découpe	230 CHF
---------------------------	--	-------------	---------

OPTIONS

Barre de stabilisation mur - verre + taquet, Longueur 1500 mm, Poli-brillant (50) / Noir mat (06)	SMGTS.50.1500 / SMGTS.06.1500	144 CHF
Barre de stabilisation mur - mur + taquet, Longueur 1500 mm, Poli-brillant (50) / Noir mat (06)	SMMS.50.1500 / SMMS.06.1500	114 CHF
Kit de fermeture en niche pour ouverture intérieure et extérieure,, Poli-brillant (50) / Noir mat (06)	V2.SOL.50 / V2.SOL.06	130 CHF
Kit de fermeture en niche pour ouverture intérieure et extérieure,, Poli-brillant (50) / Noir mat (06)	V2.SOL.SM1.50 / V2.SOL.SM1.06	130 CHF
Kit de fermeture en angle pour ouverture intérieure et extérieure	V3.SOL	85 CHF

DIMENSIONS DE POSE ADMISSIBLES

MESURES STANDARDS	Dimensions mesurées de la niche, carrelage posé			Dimensions mesurées du mur, carrelage posé, au bord extérieur du receveur		Dimensions au milieu du verre pour un montage à l'italienne d'une paroi standard	
	1	2					
	Pose sur sol carrelé (à l'italienne)						
Largeur	Montage en niche (-17 mm; 0 mm)	Porte (+ paroi fixe à 90°) (-17 mm; 0 mm)	Paroi fixe à 90° (-17 mm; 0 mm)	Porte (+ paroi fixe à 90°) (-7 mm; +10 mm)	Paroi fixe à 90° (-7 mm; +10 mm)		
700	-	-	683-700	-	668		
750	733-750	733-750	733-750	718	718		
800	783-800	783-800	783-800	768	768		
900	883-900	883-900	883-900	868	868		
1000	983-1000	983-1000	983-1000	968	968		
1100	1083-1100	1083-1100	-	1068	-		
1200	1183-1200	1183-1200	1183-1200	1168	1168		
1400	1383-1400	1383-1400	-	1368	-		
MESURES SPECIALES	(-7 mm; +10 mm)	(-7 mm; +10 mm)	(-7 mm; +10 mm)	(-7 mm; +10 mm)	(-7 mm; +10 mm)		
ex.: 965	958-975	958-975	958-975	965	965		

LÉGENDE

- 1) - RÉFÉRENCES STANDARDS ADAPTÉES À LA POSE SUR RECEVEUR. POUR UNE POSE À L'ITALIENNE, VEUILLEZ VOUS RÉFÉRER AUX COTES À LA FIN DE CE CHAPITRE.
- 2) - VEUILLEZ PRÉCISER LE TYPE DE POSE À LA COMMANDE (SUR RECEVEUR OU À L'ITALIENNE). VOIR PAGES 20-21.
- 3) - POUR UNE INSTALLATION EN NICHE, IL FAUT IMPÉRATIVEMENT COMMANDER LE „KIT DE FERMETURE EN NICHE V.SOL.06/V.SOL.50 OU V2.SOL.06/ V2.SOL.50“. - FINITION BLACK LINE : PARTIES VISIBLES EN NOIR MAT.

! Veuillez considérer les informations techniques à la fin de ce chapitre.

Prix public en CHF hors taxe conseillé. Dimension en mm. Sous réserves de modifications techniques. Les finitions et/ou mesures spéciales ne seront ni reprises, ni échangées en cas de mauvaise prise de cotes.

SOLINO

SAFETY
GLASS
6 MM

3

STAND.
2000 MM

MAX.
1400 MM

MAX.
1200 MM

AQUA
PERLE



EN 14428
A1 2008



BLACK
LINE

↑
Légende sur le
volet dépliant
de la quatrième
de couverture



SOL31 + SOLT3 | Poli-brillant (50), verre Transparent (07)



SOL31 | Noir mat (06), verre Transparent (07)

LES RÉFÉRENCES RONAL SONT REPRÉSENTÉES DANS LA ZONE BEIGE DES TABLEAUX CI-DESSOUS :

SOL31 1000 50 07 = Porte pivotante avec fermeture sur paroi fixe en ligne SOLINO, largeur 1000 mm, hauteur 2000 mm, finition Poli-brillant, verre Sécurité Transparent

SOL31 | PORTE PIVOTANTE AVEC FERMETURE SUR PAROI FIXE EN LIGNE

Verre Sécurité 6 mm, traitement anti-traces Aquaperle intégré | Ouverture intérieure et extérieure | Fermeture magnétique | Renfort d'angle inclus

MESURES STANDARDS¹⁾

Largeur du receveur	Largeur de passage	Largeur porte	Largeur partie fixe	Hauteur	Base		Finition des profilés		Vitrage	
					Référence	Dimension	06=Noir mat 50=Poli-brillant	07=Transparent	87=Screen 88=Lines	
900	600	670	230	2000	SOL31	0900	xx	07	956 CHF	xx 1.127 CHF
1000	600	670	330	2000	SOL31	1000	xx	07	987 CHF	xx 1.165 CHF
1100	600	670	430	2000	SOL31	1100	xx	07	1.015 CHF	xx 1.198 CHF
1200	700	770	430	2000	SOL31	1200	xx	07	1.043 CHF	xx 1.231 CHF
1400	800	870	530	2000	SOL31	1400	xx	07	1.102 CHF	xx 1.301 CHF

MESURES SPECIALES²⁾

700-1400	Selon largeur de la porte	jusqu'à 2000	SOL31	SM1	xx	07	1.297 CHF	xx	1.530 CHF
----------	---------------------------	--------------	--------------	------------	-----------	-----------	-----------	-----------	-----------

KIT BARRE DE SEUIL POUR UNE MEILLEURE ÉTANCHÉITÉ

(Accessoires optionnels) Installation avec barre de seuil recommandée

Longueur (mm)	Base		Finition des profilés	
	Référence	06=Noir mat 50=Poli-brillant		
1200	S.SOL.	xx		45 CHF

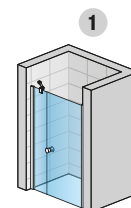

SOL31

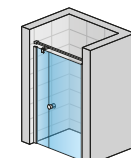

SOL31 + SMMS2.XX.1500

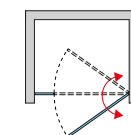

SOLT3 | PAROI FIXE À 90°

Verre Sécurité 6 mm, traitement anti-traces Aquaperle intégré | Renfort d'angle inclus

MESURES STANDARDS¹⁾

Largeur du receveur	Hauteur	Base		Finition des profilés		Vitrage	
		Référence	Dimension	06=Noir mat 50=Poli-brillant	07=Transparent	87=Screen 88=Lines	
700	1984	SOLT3	0700	xx	07	638 CHF	xx 753 CHF
750	1984	SOLT3	0750	xx	07	648 CHF	xx 763 CHF
800	1984	SOLT3	0800	xx	07	656 CHF	xx 774 CHF
900	1984	SOLT3	0900	xx	07	678 CHF	xx 800 CHF
1000	1984	SOLT3	1000	xx	07	715 CHF	xx 845 CHF
1200	1984	SOLT3	1200	xx	07	757 CHF	xx 893 CHF

MESURES SPECIALES²⁾

300 - 1200	jusqu'à 1984	SOLT3	SM1	xx	07	866 CHF	xx 1.024 CHF
------------	--------------	--------------	------------	-----------	-----------	---------	---------------------

OPTIONS

Découpe oblique ou droite	Z.AUS.001 (Prix de base du sur-mesure + supplément découpe)	par découpe	230 CHF
---------------------------	--	-------------	---------

OPTIONS

Barre de stabilisation mur - verre + taquet, Longueur 1500 mm, Poli-brillant (50) / Noir mat (06)	SMGTS2.50.1500 / SMGTS2.06.1500	144 CHF
Barre de stabilisation mur - mur + taquet, Longueur 1500 mm, Poli-brillant (50) / Noir mat (06)	SMMS2.50.1500 / SMMS2.06.1500	114 CHF

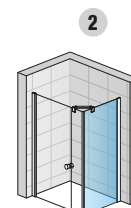

SOL31 + SOLT3

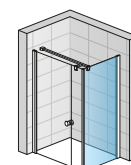

SOL31 + SOLT3 + SMGTS2.XX.1500

DIMENSIONS DE POSE ADMISSIBLES

MESURES STANDARDS	Dimensions mesurées de la niche, carrelage posé		Dimensions mesurées du mur, carrelage posé, au bord extérieur du receveur		Dimensions au milieu du verre pour un montage à l'italienne d'une paroi standard	
	1	2	1	2	Pose sur sol carrelé (à l'italienne)	
Largeur	Montage en niche (-23 mm; +10 mm)	Porte (+ paroi fixe à 90°) (-15 mm; +22 mm)	Paroi fixe à 90° (-17 mm; 0 mm)	Porte (+ paroi fixe à 90°) (-11 mm; +26 mm)	Paroi fixe à 90° (-7 mm; +10 mm)	
700	-	-	683-700	-	668	
750	-	-	733-750	-	718	
800	-	-	783-800	-	768	
900	-	-	883-900	874	868	
1000	977-1010	985-1022	983-1000	974	968	
1100	1077-1110	1085-1122	-	1074	-	
1200	1177-1210	1185-1222	1183-1200	1174	1168	
1400	1377-1410	1385-1422	-	1374	-	
MESURES SPECIALES	(-13 mm; +20 mm)	(-9 mm; +28 mm)	(-7 mm; +10 mm)	(-11 mm; +26 mm)	(7 mm; +10 mm)	
ex.: 965	952-985	956-993	958-975	965	965	

LÉGENDE

- 1) - RÉFÉRENCES STANDARDS ADAPTÉES À LA POSE SUR RECEVEUR. POUR UNE POSE À L'ITALIENNE, VEUILLEZ VOUS RÉFÉRER AUX COTES À LA FIN DE CE CHAPITRE.
- 2) - VEUILLEZ PRÉCISER LE TYPE DE POSE À LA COMMANDE (SUR RECEVEUR OU À L'ITALIENNE). VOIR PAGES 20-21.

- FINITION BLACK LINE : PARTIES VISIBLES EN NOIR MAT.

! Veuillez considérer les informations techniques à la fin de ce chapitre.

Prix public en CHF hors taxe conseillé. Dimension en mm. Sous réserves de modifications techniques. Les finitions et/ou mesures spéciales ne seront ni reprises, ni échangées en cas de mauvaise prise de cotes.

SOLINO

SAFETY
GLASS
6 MM

3

STAND.
2000 MM

MAX.
1200 MM

MAX.
1200 MM

AQUA
PERLE



EN 14428
A1 2008*



BLACK
LINE

↑
Légende sur le
volet dépliant
de la quatrième
de couverture



SOL2 + SOLT2 | Noir mat (06), verre Transparent (07)



SOL2 | Poli-brillant (50), verre Transparent (07)

LES RÉFÉRENCES RONAL SONT REPRÉSENTÉES DANS LA ZONE BEIGE DES TABLEAUX CI-DESSOUS :

SOL2 0700 50 07 = Porte battante SOLINO, largeur 700 mm, hauteur 2000 mm, finition Poli-brillant, verre Sécurité Transparent

SOL2 | PORTE BATTANTE

Verre Sécurité 6 mm, traitement anti-traces Aquaperle intégré | Ouverture intérieure et extérieure | Fermeture magnétique

MESURES STANDARDS¹⁾ -Produit en stock-

Largeur du receveur	Largeur de passage	Hauteur	Base		Finition des profilés		Vitrage	
			Référence	Dimension	06=Noir mat 50=Poli-brillant	07=Transparent	87=Screen 88=Lines	
700	565	2000	SOL2	0700	xx	07	915 CHF	xx 1.080 CHF
750	615	2000	SOL2	0750	xx	07	928 CHF	xx 1.096 CHF
800	665	2000	SOL2	0800	xx	07	942 CHF	xx 1.111 CHF
900	765	2000	SOL2	0900	xx	07	963 CHF	xx 1.136 CHF
1000	865	2000	SOL2	1000	xx	07	988 CHF	xx 1.167 CHF
1200	1065	2000	SOL2	1200	xx	07	1.037 CHF	xx 1.203 CHF

MESURES SPECIALES²⁾

700-1200	Selon largeur de la porte	jusqu'à 2000	SOL2	SM1	xx	07	1.310 CHF	xx 1.547 CHF
----------	---------------------------	--------------	-------------	------------	-----------	-----------	-----------	---------------------

KIT BARRE DE SEUIL POUR UNE MEILLEURE ÉTANCHÉITÉ

(Accessoires optionnels) Installation avec barre de seuil recommandée

Longueur (mm)	Base		Finition des profilés	
	Référence		06=Noir mat 50=Poli-brillant	
1200	S.SOL.	xx		45 CHF

SOLT2 | PAROI FIXE À 90°

Verre Sécurité 6 mm, traitement anti-traces Aquaperle intégré | Renfort d'angle inclus

MESURES STANDARDS¹⁾ -Produit en stock-

Largeur du receveur	Hauteur	Base		Finition des profilés		Vitrage	
		Référence	Dimension	06=Noir mat 50=Poli-brillant	07=Transparent	87=Screen 88=Lines	
700	2000	SOLT2	0700	xx	07	638 CHF	xx 753 CHF
750	2000	SOLT2	0750	xx	07	648 CHF	xx 763 CHF
800	2000	SOLT2	0800	xx	07	656 CHF	xx 774 CHF
900	2000	SOLT2	0900	xx	07	678 CHF	xx 800 CHF
1000	2000	SOLT2	1000	xx	07	715 CHF	xx 845 CHF
1200	2000	SOLT2	1200	xx	07	757 CHF	xx 893 CHF

MESURES SPECIALES²⁾

300 - 1200	jusqu'à 2000	SOLT2	SM1	xx	07	866 CHF	xx 1.024 CHF
------------	--------------	--------------	------------	-----------	-----------	---------	---------------------

OPTIONS POUR LA PAROI FIXE

Découpe oblique ou droite	Z.AUS.001 (Prix de base du sur-mesure + supplément découpe)	par découpe	230 CHF
---------------------------	--	-------------	---------

OPTIONS

Barre de stabilisation mur - verre, Longueur 1500 mm, Poli-brillant (50) / Noir mat (06)	SMGS.50.1500 / SMGS.06.1500	102 CHF
--	------------------------------------	---------

DIMENSIONS DE POSE ADMISSIBLES

MESURES STANDARDS	Dimensions mesurées de la niche, carrelage posé		Dimensions mesurées du mur, carrelage posé, au bord extérieur du receveur		Dimensions au milieu du verre pour un montage à l'italienne d'une paroi standard	
	1	2	1	2	Pose sur sol carrelé (à l'italienne)	
Largeur	Montage en niche (-18 mm; +15 mm)	Porte (+ paroi fixe à 90°) (-9 mm; +27 mm)	Paroi fixe à 90° (-17 mm; 0 mm)		Porte (+ paroi fixe à 90°) (-5 mm; +31 mm)	Paroi fixe à 90° (-7 mm; +10 mm)
700	682-715	691-727	683-700		674	668
750	732-765	741-777	733-750		724	718
800	782-815	791-827	783-800		774	768
900	882-915	891-927	883-900		874	868
1000	982-1015	991-1027	983-1000		974	968
1200	1182-1215	1191-1227	1183-1200		1174	1168
MESURES SPECIALES	(-18 mm; +15 mm)	(-9 mm; +27 mm)	(-7 mm; +10 mm)		(-9 mm; +27 mm)	(-7 mm; +10 mm)
ex.: 965	947-980	956-992	958-975		965	965

LÉGENDE

- 1) - RÉFÉRENCES STANDARDS ADAPTÉES À LA POSE SUR RECEVEUR. POUR UNE POSE À L'ITALIENNE, VEUILLEZ VOUS RÉFÉRER AUX COTES À LA FIN DE CE CHAPITRE.
- 2) - VEUILLEZ PRÉCISER LE TYPE DE POSE À LA COMMANDE (SUR RECEVEUR OU À L'ITALIENNE). VOIR PAGES 20-21.

- FINITION BLACK LINE : PARTIES VISIBLES EN NOIR MAT.

! Veuillez considérer les informations techniques à la fin de ce chapitre.

Prix public en CHF hors taxe conseillé. Dimension en mm. Sous réserves de modifications techniques. Les finitions et/ou mesures spéciales ne seront ni reprises, ni échangées en cas de mauvaise prise de cotes.

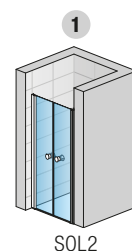

SOL2

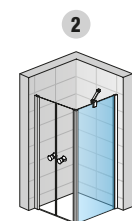
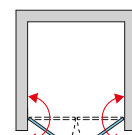

SOL2 + SOLT2

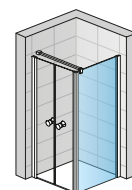

SOL2 + SOLT2 + SMGS.XX.1500

SOLINO

SAFETY
GLASS
6 MM

3

STAND.
2000 MM

MAX.
1200 MM

MAX.
1200 MM

AQUA
PERLE



EM 14428
A1 2008



↑
Légende sur le
volet dépliant
de la quatrième
de couverture



SOLF1G + SOLT1 | Poli-brillant (50), verre Transparent (07)



SOLF1G + V.SOL.06 | Noir mat (06), verre Transparent (07)

LES RÉFÉRENCES RONAL SONT REPRÉSENTÉES DANS LA ZONE BEIGE DES TABLEAUX CI-DESSOUS :

SOLF1 G 070 50 07 = Porte repliable SOLINO, côté pivot gauche, largeur 700 mm, hauteur 2000 mm, finition Poli-brillant, verre Sécurit Transparent

SOLF1 | PORTE REPLIABLE

Verre Sécurit 6 mm, traitement anti-traces Aquaperle intégré | Ouverture intérieure et extérieure à 90° | A l'intérieur charnière verre-verre affleurante au verre | Fermeture magnétique

MESURES STANDARDS ¹⁾ -Produit en stock-			Base	Côté du pivot	Largeur	Finition des profilés		Vitrage	
Largeur du receveur	Largeur de passage	Hauteur	Référence	G=Gauche D=Droit	Dimension	06=Noir mat 50=Poli-brillant	07=Transparent	87=Screen 88=Lines	
700	598	2000	SOLF1	x	070	xx	07	1.127 CHF	xx 1.331 CHF
750	648	2000	SOLF1	x	075	xx	07	1.143 CHF	xx 1.349 CHF
800	698	2000	SOLF1	x	080	xx	07	1.162 CHF	xx 1.370 CHF
900	798	2000	SOLF1	x	090	xx	07	1.189 CHF	xx 1.405 CHF
1000	898	2000	SOLF1	x	100	xx	07	1.202 CHF	xx 1.420 CHF
1200	1068	2000	SOLF1	x	120	xx	07	1.355 CHF	xx 1.600 CHF

MESURES SPECIALES²⁾

700-1200	Selon largeur de la porte	jusqu'à 2000	SOLF1	x	SM1	xx	07	1.426 CHF	xx 1.683 CHF
----------	---------------------------	--------------	--------------	---	------------	-----------	-----------	-----------	---------------------

KIT DE FERMETURE EN NICHE³⁾

UNIQUEMENT POUR MONTAGE EN NICHE

Base		Finition des profilés	
Hauteur (mm)	Référence	06=Noir mat 50=Poli-brillant	
1984	V.SOL.	xx	67 CHF
jusqu'à 1984	V.SOL.SM1.	xx	75 CHF

KIT BARRE DE SEUIL POUR UNE MEILLEURE ÉTANCHÉITÉ

(Accessoires optionnels) Installation avec barre de seuil recommandée

Base		Finition des profilés	
Longueur (mm)	Référence	06=Noir mat 50=Poli-brillant	
1200	S.SOL.	xx	45 CHF

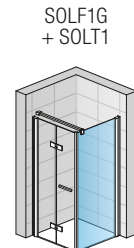
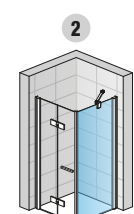
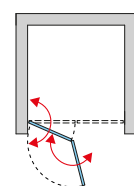
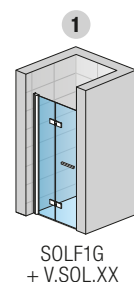

SOLT1 | PAROI FIXE À 90°

Verre Sécurit 6 mm, traitement anti-traces Aquaperle intégré | Renfort d'angle inclus

MESURES STANDARDS ¹⁾ -Produit en stock-			Base	Largeur	Finition des profilés		Vitrage	
Largeur du receveur	Hauteur	Référence	Dimension	06=Noir mat 50=Poli-brillant	07=Transparent	87=Screen 88=Lines		
700	1984	SOLT1	0700	xx	07	638 CHF	xx 753 CHF	
750	1984	SOLT1	0750	xx	07	648 CHF	xx 763 CHF	
800	1984	SOLT1	0800	xx	07	656 CHF	xx 774 CHF	
900	1984	SOLT1	0900	xx	07	678 CHF	xx 800 CHF	
1000	1984	SOLT1	1000	xx	07	715 CHF	xx 845 CHF	
1200	1984	SOLT1	1200	xx	07	757 CHF	xx 893 CHF	

MESURES SPECIALES²⁾

300 - 1200	jusqu'à 1984	SOLT1	SM1	xx	07	866 CHF	xx 1.024 CHF
------------	--------------	--------------	------------	-----------	-----------	---------	---------------------

OPTIONS

Découpe oblique ou droite	Z.AUS.001 (Prix de base du sur-mesure + supplément découpe)	par découpe	230 CHF
---------------------------	--	-------------	---------

OPTIONS

Barre de stabilisation mur - verre, longueur 1500 mm, Poli-brillant (50) / Noir mat (06)	SMGS.50.1500 / SMGS.06.1500	102 CHF
--	------------------------------------	---------

DIMENSIONS DE POSE ADMISSIBLES

MESURES STANDARDS	Dimensions mesurées de la niche, carrelage posé		Dimensions mesurées du mur, carrelage posé, au bord extérieur du receveur		Dimensions au milieu du verre pour un montage à l'italienne d'une paroi standard	
	1	2	1	2	Pose sur sol carrelé (à l'italienne)	
Largeur	Montage en niche (-17 mm; 0 mm)	Porte (+ paroi fixe à 90°) (-17 mm; 0 mm)	Paroi fixe à 90° (-17 mm; 0 mm)	Paroi fixe à 90° (-17 mm; 0 mm)	Porte (+ paroi fixe à 90°) (-7 mm; +10 mm)	Paroi fixe à 90° (-7 mm; +10 mm)
700	683-700	683-700	683-700	683-700	668	668
750	733-750	733-750	733-750	733-750	718	718
800	783-800	783-800	783-800	783-800	768	768
900	883-900	883-900	883-900	883-900	868	868
1000	983-1000	983-1000	983-1000	983-1000	968	968
1200	1183-1200	1183-1200	1183-1200	1183-1200	1168	1168
MESURES SPECIALES	(-7 mm; +10 mm)	(-7 mm; +10 mm)	(-7 mm; +10 mm)	(-7 mm; +10 mm)	(-7 mm; +10 mm)	(-7 mm; +10 mm)
ex.: 965	958-975	958-975	958-975	958-975	965	965

LÉGENDE

- 1) - RÉFÉRENCES STANDARDS ADAPTÉES À LA POSE SUR RECEVEUR. POUR UNE POSE À L'ITALIENNE, VEUILLEZ VOUS RÉFÉRER AUX COTES À LA FIN DE CE CHAPITRE.
- 2) - VEUILLEZ PRÉCISER LE TYPE DE POSE À LA COMMANDE (SUR RECEVEUR OU À L'ITALIENNE). VOIR PAGES 20-21.
- 3) - POUR UNE INSTALLATION EN NICHE, IL FAUT IMPÉRATIVEMENT COMMANDER LE „KIT DE FERMETURE EN NICHE V.SOL.06/V.SOL.50 OU V2.SOL.06/ V2.SOL.50“. - FINITION BLACK LINE : PARTIES VISIBLES EN NOIR MAT.

! Veuillez considérer les informations techniques à la fin de ce chapitre.

Prix public en CHF hors taxe conseillé. Dimension en mm. Sous réserves de modifications techniques. Les finitions et/ou mesures spéciales ne seront ni reprises, ni échangées en cas de mauvaise prise de cotes.

SOLINO

SAFETY
GLASS
6 MM

3

STAND.
2000 MM

MAX.
1600 MM

MAX.
1200 MM

AQUA
PERLE



EN 14428
A1 2008*



↑
Légende sur le
volet dépliant
de la quatrième
de couverture



SOLF13G + SOLT1 | Noir mat (06), verre Transparent (07)



SOLF13G + V.SOL.50 | Poli-brillant (50), verre Transparent (07)

LES RÉFÉRENCES RONAL SONT REPRÉSENTÉES DANS LA ZONE BEIGE DES TABLEAUX CI-DESSOUS :
SOLF13 G 100 50 07 = Porte repliable avec paroi fixe en ligne SOLINO, coté à gauche, largeur 1000 mm, hauteur 2000 mm, finition Poli-brillant, verre Sécurité Transparent

SOLF13 | PORTE REPLIABLE AVEC PAROI FIXE EN LIGNE

Verre Sécurité 6 mm, traitement anti-traces Aquaperle intégré | Ouverture intérieure et extérieure à 90° | A l'intérieur charnière verre-verre affleurante au verre | Fermeture magnétique | Renfort d'angle inclus

MESURES STANDARDS ¹⁾					Base	Côté du pivot	Largeur	Finition des profilés	Vitrage			
Largeur du receveur	Largeur de passage	Largeur porte	Largeur partie fixe	Hauteur	Référence	G=Gauche D=Droit	Dimension	06=Noir mat 50=Poli-brillant	07=Transparent	87=Screen 88=Lines		
1000	610	650	350	2000	SOLF13	x	100	xx	07	1.363 CHF	xx	1.608 CHF
1200	760	800	400	2000	SOLF13	x	120	xx	07	1.405 CHF	xx	1.656 CHF
1400	898	936	464	2000	SOLF13	x	140	xx	07	1.468 CHF	xx	1.731 CHF
1600	1098	1136	464	2000	SOLF13	x	160	xx	07	1.521 CHF	xx	1.795 CHF

MESURES SPECIALES ²⁾					Base	Côté du pivot	Largeur	Finition des profilés	Vitrage			
Largeur du receveur	Largeur de passage	Largeur porte	Largeur partie fixe	Hauteur	Référence	G=Gauche D=Droit	Dimension	06=Noir mat 50=Poli-brillant	07=Transparent	87=Screen 88=Lines		
1000-1600	Selon largeur de la porte	jusqu'à 1136	Selon largeur de la porte	jusqu'à 2000	SOLF13	x	SM1	xx	07	1.561 CHF	xx	1.844 CHF

KIT DE FERMETURE EN NICHE³⁾

UNIQUEMENT POUR MONTAGE EN NICHE

Base		Finition des profilés	
Hauteur (mm)	Référence	06=Noir mat 50=Poli-brillant	
1984	V.SOL.	xx	67 CHF
jusqu'à 1984	V.SOL.SM1.	xx	75 CHF

KIT BARRE DE SEUIL POUR UNE MEILLEURE ÉTANCHÉITÉ

(Accessoires optionnels) Installation avec barre de seuil recommandée

Base		Finition des profilés	
Longueur (mm)	Référence	06=Noir mat 50=Poli-brillant	
1200	S.SOL.	xx	45 CHF

SOLT1 | PAROI FIXE À 90°

Verre Sécurité 6 mm, traitement anti-traces Aquaperle intégré | Renfort d'angle inclus

MESURES STANDARDS ¹⁾ -Produit en stock-					Base	Largeur	Finition des profilés	Vitrage		
Largeur du receveur	Hauteur	Référence	Dimension	06=Noir mat 50=Poli-brillant	07=Transparent	87=Screen 88=Lines				
700	1984	SOLT1	0700	xx	07	638 CHF	xx	753 CHF		
750	1984	SOLT1	0750	xx	07	648 CHF	xx	763 CHF		
800	1984	SOLT1	0800	xx	07	656 CHF	xx	774 CHF		
900	1984	SOLT1	0900	xx	07	678 CHF	xx	800 CHF		
1000	1984	SOLT1	1000	xx	07	715 CHF	xx	845 CHF		
1200	1984	SOLT1	1200	xx	07	757 CHF	xx	893 CHF		

MESURES SPECIALES ²⁾					Base	Largeur	Finition des profilés	Vitrage		
Largeur du receveur	Hauteur	Référence	Dimension	06=Noir mat 50=Poli-brillant	07=Transparent	87=Screen 88=Lines				
300 - 1200	jusqu'à 1984	SOLT1	SM1	xx	07	866 CHF	xx	1.024 CHF		

OPTIONS

Découpe oblique ou droite	Z.AUS.001 (Prix de base du sur-mesure + supplément découpe)	par découpe	230 CHF
---------------------------	---	-------------	---------

OPTIONS

Barre de stabilisation mur - verre + taquet, longueur 1500 mm, Poli-brillant (50) / Noir mat (06)	SMGTS.50.1500 / SMGTS.06.1500	144 CHF
---	-------------------------------	---------

DIMENSIONS DE POSE ADMISSIBLES

MESURES STANDARDS	Dimensions mesurées de la niche, carrelage posé		Dimensions mesurées du mur, carrelage posé, au bord extérieur du receveur		Dimensions au milieu du verre pour un montage à l'italienne d'une paroi standard	
	1	2	1	2	Pose sur sol carrelé (à l'italienne)	
Largeur	Montage en niche (-17 mm; 0 mm)	Porte (+ paroi fixe à 90°) (-17 mm; 0 mm)	Paroi fixe à 90° (-17 mm; 0 mm)	Porte (+ paroi fixe à 90°) (-7 mm; +10 mm)	Paroi fixe à 90° (-7 mm; +10 mm)	
700	-	-	683-700	-	668	
750	-	-	733-750	-	718	
800	-	-	783-800	-	768	
900	-	-	883-900	-	868	
1000	983-1000	983-1000	983-1000	968	968	
1200	1183-1200	1183-1200	1183-1200	1168	1168	
1400	1383-1400	1383-1400	-	1368	-	
1600	1583-1600	1583-1600	-	1568	-	
MESURES SPECIALES	(-7 mm; +10 mm)	(-7 mm; +10 mm)	(-7 mm; +10 mm)	(-7 mm; +10 mm)	(-7 mm; +10 mm)	
ex.: 1115	1108-1125	1108-1125	1108-1125	1115	1115	

LÉGENDE

- 1) - RÉFÉRENCES STANDARDS ADAPTÉES À LA POSE SUR RECEVEUR. POUR UNE POSE À L'ITALIENNE, VEUILLEZ VOUS RÉFÉRER AUX COTES À LA FIN DE CE CHAPITRE.
- 2) - VEUILLEZ PRÉCISER LE TYPE DE POSE À LA COMMANDE (SUR RECEVEUR OU À L'ITALIENNE). VOIR PAGES 20-21.
- 3) - POUR UNE INSTALLATION EN NICHE, IL FAUT IMPÉRATIVEMENT COMMANDER LE „KIT DE FERMETURE EN NICHE V.SOL.06/V.SOL.50 OU V2.SOL.06/ V2.SOL.50“. - FINITION BLACK LINE : PARTIES VISIBLES EN NOIR MAT.

! Veuillez considérer les informations techniques à la fin de ce chapitre.

Prix public en CHF hors taxe conseillé. Dimension en mm. Sous réserves de modifications techniques. Les finitions et/ou mesures spéciales ne seront ni reprises, ni échangées en cas de mauvaise prise de cotes.

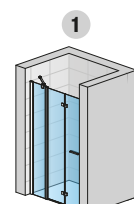

SOLF13G + V.SOL.XX

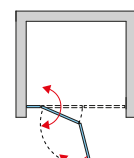

2

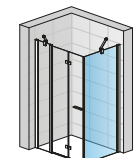

SOLF13G + SOLT1

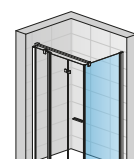

SOLF13G + SOLT1 + SMGTS.XX.1500

SOLINO

SOLINO

SAFETY
GLASS
6 MM

3

STAND.
2000 MM

MAX.
1000 MM

AQUA
PERLE



EN 14428
A1 2008



BLACK
LINE

↑
Légende sur le
volet dépliant
de la quatrième
de couverture



SOL1 + SOL1 | Poli-brillant (50), verre Transparent (07)



SOL1 + SOL1 | Noir mat (06), verre Transparent (07)

LES RÉFÉRENCES RONAL SONT REPRÉSENTÉES DANS LA ZONE BEIGE DES TABLEAUX CI-DESSOUS :

SOL1 0700 50 07 = Accès d'angle pivotante (porte pivotante) SOLINO, largeur 700 mm, hauteur 2000 mm, finition Poli-brillant, verre Sécurité Transparent

SOL1 + SOL1 | ACCÈS D'ANGLE PIVOTANT

Verre Sécurité 6 mm, traitement anti-traces Aquaperle intégré | Ouverture extérieure en standard | Fermeture magnétique

MESURES STANDARDS ¹⁾ PRIX PAR CÔTÉ - Produit en stock -				Base	Largeur	Finition des profilés		Vitrage		
Largeur du receveur	Largeur de passage	Côté du pivot G=Gauche D=Droit	Hauteur	Référence	Dimension	06=Noir mat 50=Poli-brillant	07=Transparent	87=Screen 88=Lines		
700	845	G	2000	SOL1	0700	xx	07	691 CHF	xx	816 CHF
		D		SOL1	0700	xx	07	691 CHF	xx	816 CHF
750	915	G	2000	SOL1	0750	xx	07	710 CHF	xx	836 CHF
		D		SOL1	0750	xx	07	710 CHF	xx	836 CHF
800	985	G	2000	SOL1	0800	xx	07	724 CHF	xx	853 CHF
		D		SOL1	0800	xx	07	724 CHF	xx	853 CHF
900	1125	G	2000	SOL1	0900	xx	07	756 CHF	xx	891 CHF
		D		SOL1	0900	xx	07	756 CHF	xx	891 CHF
1000	1270	G	2000	SOL1	1000	xx	07	787 CHF	xx	928 CHF
		D		SOL1	1000	xx	07	787 CHF	xx	928 CHF
MESURES SPECIALES - PRIX PAR CÔTÉ ²⁾										
700 - 1000	Selon largeur de la porte	G	jusqu'à 2000	SOL1	SM1	xx	07	1.073 CHF	xx	1.267 CHF
		D		SOL1	SM1	xx	07	1.073 CHF	xx	1.267 CHF

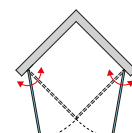
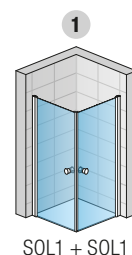

SOLINO

KIT BARRE DE SEUIL POUR UNE MEILLEURE ÉTANCHÉITÉ ³⁾

(Accessoires optionnels) Installation avec barre de seuil recommandée

Longueur (mm)	Base	Finition des profilés		Prix
	Référence	06=Noir mat 50=Poli-brillant		
1200	S.SOL.	xx		45 CHF

DIMENSIONS DE POSE ADMISSIBLES

Dimensions mesurées du mur, carrelage posé, au bord extérieur du receveur

Dimensions au milieu du verre pour un montage à l'italienne d'une paroi standard

MESURES STANDARDS	1	Pose sur sol carrelé (à l'italienne)
Largeur	Accès d'angle (-17 mm; 0 mm)	Accès d'angle (-7 mm; +10 mm)
700	683-700	668
750	733-750	718
800	783-800	768
900	883-900	868
1000	983-1000	968
MESURES SPECIALES	(-7 mm; +10 mm)	(-7 mm; +10 mm)
ex.: 865	858-875	865

LÉGENDE

- 1) - RÉFÉRENCES STANDARDS ADAPTÉES À LA POSE SUR RECEVEUR. POUR UNE POSE À L'ITALIENNE, VEUILLEZ VOUS RÉFÉRER AUX COTES À LA FIN DE CE CHAPITRE.
- 2) - VEUILLEZ PRÉCISER LE TYPE DE POSE À LA COMMANDE (SUR RECEVEUR OU À L'ITALIENNE). VOIR PAGES 20-21.
- 3) - POUR UNE ÉTANCHÉITÉ OPTIMALE, NOUS RECOMMANDONS L'INSTALLATION D'UNE BARRE DE SEUIL. IL FAUT COMMANDER 2 KITS POUR UN ACCÈS D'ANGLE COMPLET.
 - UN ACCÈS D'ANGLE EST COMPOSÉ D'UN CÔTÉ GAUCHE ET D'UN CÔTÉ DROIT. ATTENTION AU PRIX.
 - EXEMPLE : UN ACCÈS D'ANGLE COMPLÈTE 800 X 800 | POLI-BRILLANT (50), VERRE TRANSPARENT (07) COMPOSÉ DE 2 X SOL108005007.
 - FINITION BLACK LINE : PARTIES VISIBLES EN NOIR MAT.

! Veuillez considérer les informations techniques à la fin de ce chapitre.

Prix public en CHF hors taxe conseillé. Dimension en mm. Sous réserves de modifications techniques. Les finitions et/ou mesures spéciales ne seront ni reprises, ni échangées en cas de mauvaise prise de cotes.

SOLINO

SAFETY
GLASS
6 MM

3

STAND.
2000 MM

MAX.
1400 MM

AQUA
PERLE



EM 14428
A1 208



BLACK
LINE

↑
Légende sur le
volet dépliant
de la quatrième
de couverture



SOL13 + SOL13 | Noir mat (06), verre Transparent (07)



SOL13 + SOL13 | Poli-brillant (50), verre Transparent (07)

LES RÉFÉRENCES RONAL SONT REPRÉSENTÉES DANS LA ZONE BEIGE DES TABLEAUX CI-DESSOUS :

SOL13 0750 50 07 = Accès d'angle pivotant partiel (porte pivotante et paroi fixe en ligne) SOLINO, largeur 750 mm, hauteur 2000 mm, finition Poli-brillant, verre Sécurité Transparent

SOL13 + SOL13 | ACCÈS D'ANGLE PIVOTANT PARTIEL (1 PIVOTANT ET 1 FIXE PAR CÔTÉ)

Verre Sécurité 6 mm, traitement anti-traces Aquaperle intégré | Ouverture intérieure et extérieure | Fermeture magnétique | 2 renforts d'angle inclus

MESURES STANDARDS¹⁾ PRIX PAR CÔTÉ -Produit en stock-

Largeur du receveur	Largeur de passage	Largeur porte	Largeur partie fixe	Côté du pivot G=Gauche D=Droit	Hauteur	Base		Finition des profilés		Vitrage		
						Référence	Dimension	06=Noir mat 50=Pol-brillant	07=Transparent	87=Screen 88=Lines		
750	720	550	200	G	2000	SOL13	0750	xx	07	870 CHF	xx	1.027 CHF
						SOL13	0750	xx	07	870 CHF	xx	1.027 CHF
800	720	550	250	G	2000	SOL13	0800	xx	07	889 CHF	xx	1.049 CHF
						SOL13	0800	xx	07	889 CHF	xx	1.049 CHF
900	720	550	350	G	2000	SOL13	0900	xx	07	907 CHF	xx	1.071 CHF
						SOL13	0900	xx	07	907 CHF	xx	1.071 CHF
1000	865	650	350	G	2000	SOL13	1000	xx	07	937 CHF	xx	1.106 CHF
						SOL13	1000	xx	07	937 CHF	xx	1.106 CHF
1200	1075	800	400	G	2000	SOL13	1200	xx	07	990 CHF	xx	1.169 CHF
						SOL13	1200	xx	07	990 CHF	xx	1.169 CHF

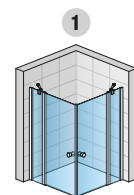

SOL13 + SOL13

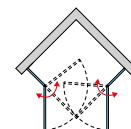

SOLINO

MESURES SPECIALES - PRIX PAR CÔTÉ²⁾

Largeur du receveur	Largeur de passage	Largeur porte	Largeur partie fixe	Côté du pivot G=Gauche D=Droit	Hauteur	Base	Dimension	Finition des profilés	Vitrage			
750-1400	Selon largeur de la porte			G	jusqu'à 2000	SOL13	SM1	xx	07	1.231 CHF	xx	1.452 CHF
						SOL13	SM1	xx	07	1.231 CHF	xx	1.452 CHF

KIT BARRE DE SEUIL POUR UNE MEILLEURE ÉTANCHÉITÉ³⁾

(Accessoires optionnels) Installation avec barre de seuil recommandée

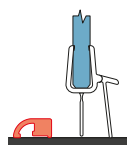

Longueur (mm)	Base		Finition des profilés		Prix
	Référence		06=Noir mat 50=Pol-brillant		
1200	S.SOL.	xx			45 CHF

DIMENSIONS DE POSE ADMISSIBLES

Dimensions mesurées du mur, carrelage posé, au bord extérieur du receveur

Dimensions au milieu du verre pour un montage à l'italienne d'une paroi standard

MESURES STANDARDS

Largeur	1	
	Accès d'angle (-17 mm; 0 mm)	Pose sur sol carrelé (à l'italienne) (Accès d'angle (-7 mm; +10 mm))
750	733-750	718
800	783-800	768
900	883-900	868
1000	983-1000	968
1200	1183-1200	1168

MESURES SPECIALES

	(-7 mm; +10 mm)	(-7 mm; +10 mm)
ex.: 865	858-875	865

LÉGENDE

- 1) - RÉFÉRENCES STANDARDS ADAPTÉES À LA POSE SUR RECEVEUR. POUR UNE POSE À L'ITALIENNE, VEUILLEZ VOUS RÉFÉRER AUX CÔTÉS À LA FIN DE CE CHAPITRE.
- 2) - VEUILLEZ PRÉCISER LE TYPE DE POSE À LA COMMANDE (SUR RECEVEUR OU À L'ITALIENNE). VOIR PAGES 20-21.
- 3) - POUR UNE ÉTANCHÉITÉ OPTIMALE, NOUS RECOMMANDONS L'INSTALLATION D'UNE BARRE DE SEUIL. IL FAUT COMMANDER 2 KITS POUR UN ACCÈS D'ANGLE COMPLET.
 - UN ACCÈS D'ANGLE EST COMPOSÉ D'UN CÔTÉ GAUCHE ET D'UN CÔTÉ DROIT. ATTENTION AU PRIX.
 - EXEMPLE : UN ACCÈS D'ANGLE COMPLÈTE 800 X 800 | POLI-BRILLANT (50), VERRE TRANSPARENT (07) COMPOSÉ DE 2 X SOL1308005007.
 - FINITION BLACK LINE : PARTIES VISIBLES EN NOIR MAT.

! Veuillez considérer les informations techniques à la fin de ce chapitre.

Prix public en CHF hors taxe conseillé. Dimension en mm. Sous réserves de modifications techniques. Les finitions et/ou mesures spéciales ne seront ni reprises, ni échangées en cas de mauvaise prise de côtes.

SOLINO

SAFETY
GLASS
6 MM

3

STAND.
2000 MM

MAX.
1200 MM

AQUA
PERLE



EM 14428
A1 208



BLACK
LINE

↑
Légende sur le
volet dépliant
de la quatrième
de couverture



SOLF1G + SOLF1D | Poli-brillant (50), verre Transparent (07)



SOLF1G + SOLF1D | Noir mat (06), verre Transparent (07)

LES RÉFÉRENCES RONAL SONT REPRÉSENTÉES DANS LA ZONE BEIGE DES TABLEAUX CI-DESSOUS :

SOLF1 G 075 50 07 = Accès d'angle repliable SOLINO, côté gauche, largeur 750 mm, hauteur 2000 mm, finition Poli-brillant, verre Sécurité Transparent

SOLF1 G+D | ACCÈS D'ANGLE REPLIABLE

Verre Sécurité 6 mm, traitement anti-traces Aquaperle intégré | Ouverture intérieure et extérieure à 90° | A l'intérieur charnière verre-verre affleurante au verre | Fermeture magnétique

MESURES STANDARDS¹⁾ PRIX PAR CÔTÉ

-Produit en stock-

Largeur du receveur	Largeur de passage	Hauteur	Base		Côté du pivot	Largeur	Finition des profilés		Vitrage	
			Référence	G=Gauche D=Droit			Dimension	06=Noir mat 50=Poli-brillant	07=Transparent	87=Screen 88=Lines
700	846	2000	SOLF1	x	070	xx	07	1.127 CHF	xx	1.331 CHF
750	917	2000	SOLF1	x	075	xx	07	1.143 CHF	xx	1.349 CHF
800	988	2000	SOLF1	x	080	xx	07	1.162 CHF	xx	1.370 CHF
900	1129	2000	SOLF1	x	090	xx	07	1.189 CHF	xx	1.405 CHF
1000	1270	2000	SOLF1	x	100	xx	07	1.202 CHF	xx	1.420 CHF
1200	1553	2000	SOLF1	x	120	xx	07	1.355 CHF	xx	1.600 CHF

MESURES SPECIALES - PRIX PAR CÔTÉ²⁾

700-1200	Selon largeur de la porte	jusqu'à 2000	SOLF1	x	SM1	xx	07	1.426 CHF	xx	1.683 CHF
----------	---------------------------	--------------	--------------	----------	------------	-----------	-----------	-----------	-----------	-----------

KIT BARRE DE SEUIL POUR UNE MEILLEURE ÉTANCHÉITÉ³⁾

(Accessoires optionnels) Installation avec barre de seuil recommandée

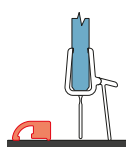

Longueur (mm)	Base		Finition des profilés		Prix
	Référence		06=Noir mat 50=Poli-brillant		
1200	S.SOL.	xx			45 CHF

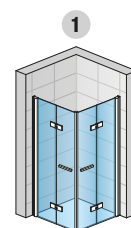

SOLF1G + SOLF1D

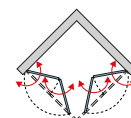

SOLINO



DIMENSIONS DE POSE ADMISSIBLES

Dimensions mesurées du mur, carrelage posé, au bord extérieur du receveur

Dimensions au milieu du verre pour un montage à l'italienne d'une paroi standard

MESURES STANDARDS

Largeur	1	
	Accès d'angle (-17 mm; 0 mm)	Pose sur sol carrelé (à l'italienne)
700	683-700	668
750	733-750	718
800	783-800	768
900	883-900	868
1000	983-1000	968
1200	1183-1200	1168

MESURES SPECIALES

ex.: 865	(-7 mm; +10 mm)	(-7 mm; +10 mm)
----------	-----------------	-----------------

LÉGENDE

- 1) - RÉFÉRENCES STANDARDS ADAPTÉES À LA POSE SUR RECEVEUR. POUR UNE POSE À L'ITALIENNE, VEUILLEZ VOUS RÉFÉRER AUX COTES À LA FIN DE CE CHAPITRE.
- 2) - VEUILLEZ PRÉCISER LE TYPE DE POSE À LA COMMANDE (SUR RECEVEUR OU À L'ITALIENNE). VOIR PAGES 20-21.
- 3) - POUR UNE ÉTANCHÉITÉ OPTIMALE, NOUS RECOMMANDONS L'INSTALLATION D'UNE BARRE DE SEUIL. IL FAUT COMMANDER 2 KITS POUR UN ACCÈS D'ANGLE COMPLET.
 - UN ACCÈS D'ANGLE EST COMPOSÉ D'UN CÔTÉ GAUCHE ET D'UN CÔTÉ DROIT. ATTENTION AU PRIX.
 - FINITION BLACK LINE : PARTIES VISIBLES EN NOIR MAT.

! Veuillez considérer les informations techniques à la fin de ce chapitre.

Prix public en CHF hors taxe conseillé. Dimension en mm. Sous réserves de modifications techniques. Les finitions et/ou mesures spéciales ne seront ni reprises, ni échangées en cas de mauvaise prise de cotes.

SOLINO

SAFETY
GLASS
6 MM

3

STAND.
2000 MM

MAX.
1400 MM

AQUA
PERLE



EM 14428
A1 208



BLACK
LINE

↑
Légende sur le
volet dépliant
de la quatrième
de couverture



SOLF13G + SOLF13D | Noir mat (06), verre Transparent (07)



SOLF13G + SOLF13D | Poli-brillant (50), verre Transparent (07)

LES RÉFÉRENCES RONAL SONT REPRÉSENTÉES DANS LA ZONE BEIGE DES TABLEAUX CI-DESSOUS :

SOLF13 G 100 50 07 = Accès d'angle pivotant partiel SOLINO, côté gauche, largeur 1000 mm, hauteur 2000 mm, finition Poli-brillant, verre Sécurité Transparent

SOLF13 G+D | ACCÈS D'ANGLE PIVOTANT PARTIEL (1 PIVOTANT ET 1 PARTIE FIXE PAR CÔTÉ)

Verre Sécurité 6 mm, traitement anti-traces Aquaperle intégré | Ouverture intérieure et extérieure à 90° | Charnières systématiquement chromées | A l'intérieur charnière verre-verre affleurante au verre | Fermeture magnétique | 2 renforts d'angle inclus

MESURES STANDARDS ¹⁾ - PRIX PAR CÔTÉ

Largeur du receveur	Largeur de passage	Largeur porte	Largeur partie fixe	Hauteur	Base		Côté du pivot	Largeur	Finition des profilés		Vitrage		
					Référence	G=Gauche D=Droit			Dimension	06=Noir mat 50=Poli-brillant	07=Transparent	87=Screen 88=Lines	
1000	865	650	350	2000	SOLF13	x		100	xx	07	1.363 CHF	xx	1.608 CHF
1200	1075	800	400	2000	SOLF13	x		120	xx	07	1.405 CHF	xx	1.656 CHF
1400	1270	936	464	2000	SOLF13	x		140	xx	07	1.468 CHF	xx	1.731 CHF

MESURES SPECIALES ²⁾ - PRIX PAR CÔTÉ

1001-1400	Selon largeur de la porte			jusqu'à 2000	SOLF13	x		SM1	xx	07	1.561 CHF	xx	1.844 CHF
-----------	---------------------------	--	--	--------------	---------------	----------	--	------------	-----------	-----------	-----------	-----------	-----------

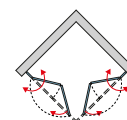
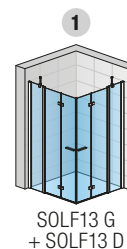

SOLINO

KIT BARRE DE SEUIL POUR UNE MEILLEURE ÉTANCHÉITÉ ³⁾

(Accessoires optionnels) Installation avec barre de seuil recommandée

Longueur (mm)	Base		Finition des profilés	
	Référence		06=Noir mat 50=Poli-brillant	
1200	S.SOL.	xx		45 CHF

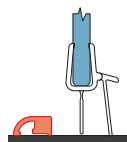

DIMENSIONS DE POSE ADMISSIBLES

Dimensions mesurées du mur, carrelage posé, au bord extérieur du receveur

Dimensions au milieu du verre pour un montage à l'italienne d'une paroi standard

MESURES STANDARDS	1	Pose sur sol carrelé (à l'italienne)
Largeur	Accès d'angle (-17 mm; 0 mm)	Accès d'angle (-7 mm; +10 mm)
1000	983-1000	968
1200	1183-1200	1168
1400	1383-1400	1368
MESURES SPECIALES	(-7 mm; +10 mm)	(-7 mm; +10 mm)
ex.: 865	858-875	865

LÉGENDE

- 1) - RÉFÉRENCES STANDARDS ADAPTÉES À LA POSE SUR RECEVEUR. POUR UNE POSE À L'ITALIENNE, VEUILLEZ VOUS RÉFÉRER AUX COTES À LA FIN DE CE CHAPITRE.
- 2) - VEUILLEZ PRÉCISER LE TYPE DE POSE À LA COMMANDE (SUR RECEVEUR OU À L'ITALIENNE). VOIR PAGES 20-21.
- 3) - POUR UNE ÉTANCHÉITÉ OPTIMALE, NOUS RECOMMANDONS L'INSTALLATION D'UNE BARRE DE SEUIL. IL FAUT COMMANDER 2 KITS POUR UN ACCÈS D'ANGLE COMPLET.
 - UN ACCÈS D'ANGLE EST COMPOSÉ D'UN CÔTÉ GAUCHE ET D'UN CÔTÉ DROIT. ATTENTION AU PRIX.
 - FINITION BLACK LINE : PARTIES VISIBLES EN NOIR MAT.

! Veuillez considérer les informations techniques à la fin de ce chapitre.

Prix public en CHF hors taxe conseillé. Dimension en mm. Sous réserves de modifications techniques. Les finitions et/ou mesures spéciales ne seront ni reprises, ni échangées en cas de mauvaise prise de cotes.

SOLINO

SAFETY
GLASS
6 MM

2

STAND.
2000 MM

MAX.
1000 MM

500
550 MM

AQUA
PERLE



EN 14428
A1 2008

BLACK
LINE

↑
Légende sur le
volet dépliant
de la quatrième
de couverture



SOR55 | Poli-brillant (50), verre Transparent (07)



SOR55 | Noir mat (06), verre Transparent (07)

LES RÉFÉRENCES RONAL SONT REPRÉSENTÉES DANS LA ZONE BEIGE DES TABLEAUX CI-DESSOUS :

SOR 55 090 50 07 = Porte battante quart de rond SOLINO, rayon 550 mm, largeur 900 mm, hauteur 2000 mm, finition Poli-brillant, verre Sécurité Transparent

SOR | PORTE BATTANTE QUART DE ROND

Verre Sécurité 6 mm, traitement anti-traces Aquaperle intégré | Ouverture intérieure et extérieure | Fermeture magnétique | 2 renforts d'angle inclus

MESURES STANDARDS ¹⁾ -Produit en stock-				Base	Rayon	Largeur	Finition des profilés		Vitrage		
Largeur A du receveur	Largeur de passage	Largeur B partie fixe	Hauteur	Référence	50=500 mm 55=550 mm	Dimension	06=Noir mat 50=Poli-brillant	07=Transparent	87=Screen		
800	720	250	2000	SOR	xx	080	xx	07	1.574 CHF	87	1.773 CHF
900	720	350	2000	SOR	xx	090	xx	07	1.607 CHF	87	1.810 CHF
1000	720	450	2000	SOR	xx	100	xx	07	1.649 CHF	87	1.856 CHF
MESURES SPECIALES ²⁾											
800 - 1000	Selon largeur de la porte		2000	SOR	xx	SM1	xx	07	1.897 CHF	87	2.137 CHF

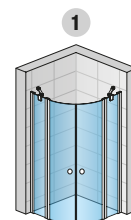

SOR

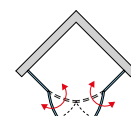
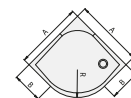

SOLINO

KIT BARRE DE SEUIL POUR UNE MEILLEURE ÉTANCHÉITÉ

(Accessoires optionnels) Installation avec barre de seuil recommandée

	Base	Rayon	Finition des profilés		
	Longueur (mm)	Référence	50=500 mm 55=550 mm	06=Noir mat 50=Poli-brillant	
		1000	S.SOR	50.	xx
	1000	S.SOR	55.	xx	60 CHF

DIMENSIONS DE POSE ADMISSIBLES

Dimensions mesurées du mur, carrelage posé, au bord extérieur du receveur

Dimensions au milieu du verre pour un montage à l'italienne d'une paroi standard

MESURES STANDARDS	1	Pose sur sol carrelé (à l'italienne)
Largeur	Quart de rond (-17 mm; 0 mm)	Quart de rond (-7 mm; +10 mm)
800	783-800	768
900	883-900	868
1000	983-1000	968
MESURES SPECIALES	(-7 mm; +10 mm)	(-7 mm; +10 mm)
ex.: 865	858-875	865













LÉGENDE

- 1) - RÉFÉRENCES STANDARDS ADAPTÉES À LA POSE SUR RECEVEUR. POUR UNE POSE À L'ITALIENNE, VEUILLEZ VOUS RÉFÉRER AUX COTES À LA FIN DE CE CHAPITRE.
- 2) - VEUILLEZ PRÉCISER LE TYPE DE POSE À LA COMMANDE (SUR RECEVEUR OU À L'ITALIENNE). VOIR PAGES 20-21.

! Veuillez considérer les informations techniques à la fin de ce chapitre.

Prix public en CHF hors taxe conseillé. Dimension en mm. Sous réserves de modifications techniques. Les finitions et/ou mesures spéciales ne seront ni reprises, ni échangées en cas de mauvaise prise de cotes.

LES CARACTÉRISTIQUES

 <p>SAFETY GLASS 6 MM Verre Sécurit 6 mm</p>	 <p>STAND. 2000 MM Hauteur standard 2000 mm</p>	 <p>Sur-mesure possible</p>	 <p>Portes et paroi fixe réversibles</p>
 <p>Choix de 3 vitrages</p>	 <p>MAX. 1600 MM Largeur porte jusqu'à 1600 mm</p>	 <p>Qualité produit selon Norme Européenne EN 14428:2008+A1</p>	 <p>Rayon en mm 500 550 MM</p>
 <p>AQUA PERLE Traitement anti-traces Aquaperle intégré</p>	 <p>MAX. 1200 MM Largeur paroi fixe jusqu'à 1200 mm</p>	 <p>Possibilité de découpes</p>	 <p>Disponible en finition Noir Mat (06) - Black Line</p>

LE DESIGN

La poignée ronde (1)

- Pour les portes pivotantes et battantes



La poignée rectangulaire (2)

- Pour les portes repliables

La stabilisation

- Des renforts d'angle (3) ou des barres de stabilisation (4) assurent une stabilité optimale du produit (Les renforts d'angle sont inclus en standard, les barres de stabilisation doivent être commandées séparément)



LES PLUS TECHNIQUES



Le système de relevage discret de la porte (5 - 6)

- évite une usure prématurée du joint bas de porte
- facilite l'ouverture de la porte



Le confort de pose du profilé de compensation mural (7 - 8)

- profilé de compensation mural compact pour une installation facile
- permet un réglage de 17 mm
- les caches chromés pour une finition élégante



L'étanchéité

- La barre de seuil discrète livrée en option pour une meilleure étanchéité (9)
- Son montage est optionnel (10)

PORTE + PAROI FIXE, ACCÈS D'ANGLE POSÉE SUR RECEVEUR

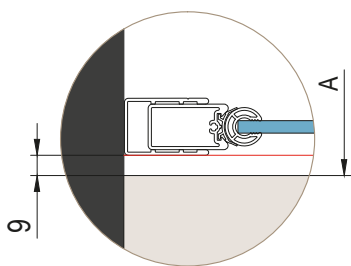
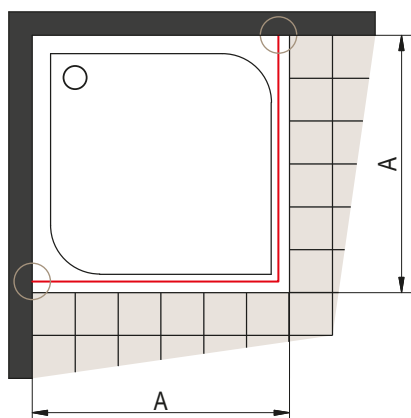

A | Dimensions mesurées du mur, carrelage posé, au bord extérieur du receveur

Le retrait de 9 mm pour une pose sur receveur est constant pour toute la gamme SOLINO (aussi pour la douche quart de ronde).

PORTE + PAROI FIXE, ACCÈS D'ANGLE POSÉE SANS RECEVEUR (À L'ITALIENNE)

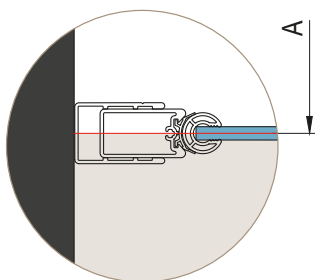
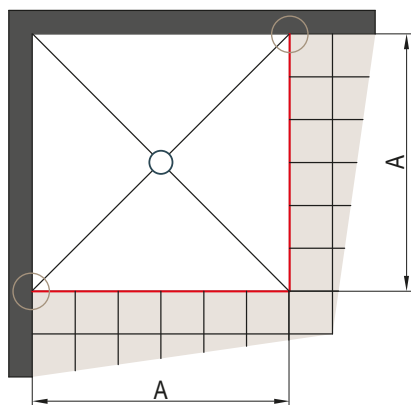

Dimensions à carrelé pour pose de paroi standard SOLINO sur douche à l'italienne

Largeur standard	Largeur A du receveur à carrelé	
	SOL1, SOL13, SOLF1, SOLF13, SOLT1/2/3	SOL2, SOL31
700	668	674
750	718	724
800	768	774
900	868	874
1000	968	974
1100	1068	1074
1200	1168	1174
1400	1368	1374

A | Dimensions mesurées du mur, carrelage posé, à la position réelle de la paroi

Dans ce cas nous ne tenons compte d'aucun retrait lors de la fabrication.

Dans le cas où votre cote ne figure pas dans le tableau ci-dessus, une fabrication sur-mesure sera nécessaire.

Plage de réglage de -7 mm à +10 mm :
SOL1, SOL13, SOLF1, SOLF13, SOR, SOLT1/2/3

Plage de réglage de -5 mm à +31 mm :
SOL2

Plage de réglage de -11 mm à +26 mm :
SOL31

PROFILÉ MURAL 50418

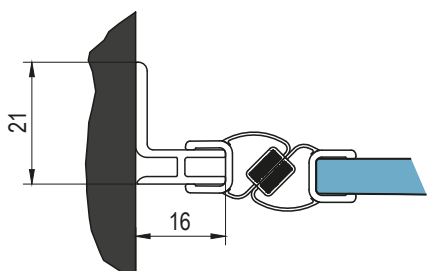

PROFILÉ MURAL 50012

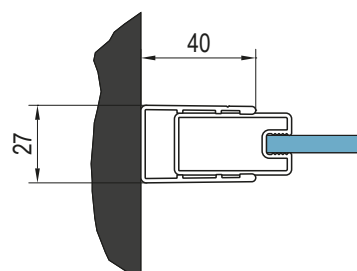

QUART DE ROND POSÉE SANS RECEVEUR (À L'ITALIENNE)

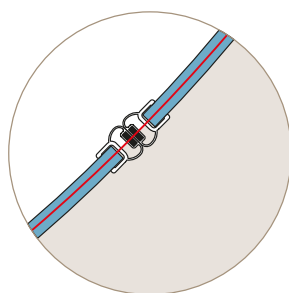
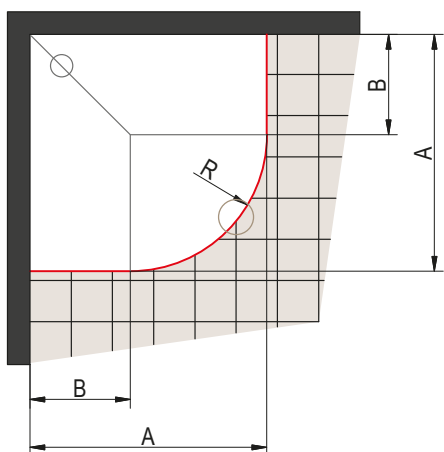

A | Dimensions mesurées du mur, carrelage posé, à la position réelle de la paroi

Dans ce cas nous ne tenons compte d'aucun retrait lors de la fabrication. Il est impératif de respecter les rayons R528 et R478, qui correspondent respectivement aux portes de rayon R478 et R528.

Dimensions à carreler pour pose de paroi 1/4 de rond standard sur douche à l'italienne

Porte rayon 500 mm

Largeur standard	Largeur A du receveur à carreler	Largeur B pour porte rayon R500
800	768 x 768	290
900	868 x 868	390
1000	968 x 968	490

R478: rayon au milieu du vitrage bombé d'une porte R500.

Porte rayon 550 mm

Largeur standard	Largeur A du receveur à carreler	Largeur B pour porte rayon R550
800	768 x 768	240
900	868 x 868	340
1000	968 x 968	440

R528: rayon au milieu du vitrage bombé d'une porte R550.

Toutes les parois standards sont équipées d'un profilé de compensation réglable de -7 mm à +10 mm.

SOLINO

ENCOMBREMENT DE LA PORTE REPLIÉE VERS L'INTÉRIEUR

La largeur repliée correspond à la mesure du bord du receveur jusqu'à l'extrémité de la porte repliée vers l'intérieur (information importante pour le positionnement de la colonne de douche).

Les dimensions 9 et 27 sont des valeurs constantes, valables pour toutes les largeurs de porte. La largeur X (315 mm à la largeur 700 mm) s'élargit de moitié pour chaque largeur croissante.

Largeur standard	Dimensions constantes*	Largeur X	Largeur totale porte repliée (mm)
700	9 + 27	315	351
750	9 + 27	340	376
800	9 + 27	365	401
900	9 + 27	415	451
1000	9 + 27	465	501
1200	9 + 27	565	601
1400	9 + 27	665	701
1600	9 + 27	765	801

* Retrait + largeur du profilé mural

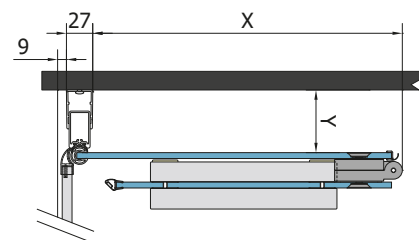

La dimension Y varie entre 47 et 64 mm, en fonction du réglage du profilé mural.

PROFILÉ MURAL EPB POUR FIXATION SANS RECEVEUR (À L'ITALIENNE)

SOL1, SOL2, SOLF1, SOL31

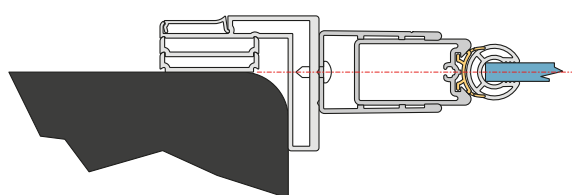

SOLT1, SOLT2, SOLT3, SOL13, SOLF13, SOL31

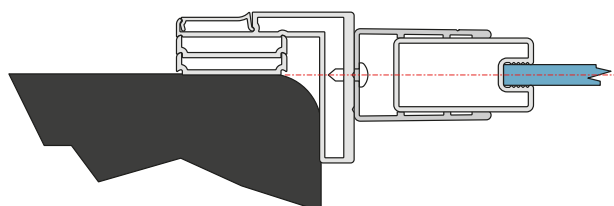

AMALIA

TRANSPARENCE ET ÉLÉGANCE

Porte coulissante en design aérien "Frameless" pour une transparence maximale avec une poignée verticale discrète

LES CARACTÉRISTIQUES

Verre Sécurit 8 mm

Hauteur standard 2000 mm - hauteur spéciale jusqu'à 2250 mm possible

Traitement anti-traces Aquaperle intégré

La porte coulissante glisse sur un rail de guidage au sol

Largeur de passage optimisée

Facilité de montage

Dimensions standards & sur-mesure pour une flexibilité à l'infini



Versions de portes et parois fixes disponibles :

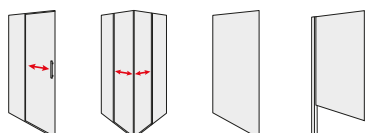



AMALIA

SAFETY
GLASS
8 MM

1

STAND
2000 MM

MAX.
2000 MM

MAX.
1200 MM

AQUA
PERLE



EN 14428
A1 2008



D35S2 + D35F1 | Poli-brillant (50), verre Transparent (07)

BLACK
LINE

GOLD
BRUSHED



Légende sur le
volet dépliant
de la quatrième
de couverture



D35S2 + V2.D35.50 | Poli-brillant (50), verre Transparent (07)

LES RÉFÉRENCES RONAL SONT REPRÉSENTÉES DANS LA ZONE BEIGE DES TABLEAUX CI-DESSOUS :

D35S2 120 50 07 = Porte coulissante AMALIA 2 volets dont 1 fixe, largeur 1200 mm, hauteur 2000 mm, finition Poli-brillant, verre Sécurité Transparent

D35S2 | PORTE COULISSANTE 2 VOLETS - DONT 1 FIXE

Verre Sécurité 8 mm, traitement anti-traces Aquaperle intégré | Barre de stabilisation incluse

MESURES STANDARDS ¹⁾

Largeur du receveur	Largeur de passage	Largeur partie fixe	Hauteur	Base		Finition des profilés		Vitrage	
				Référence	Dimension	50=Poli-brillant	07=Transparent		
1200	507	608	2000	D35S2	120	50	07		1.469 CHF
1400	607	708	2000	D35S2	140	50	07		1.565 CHF
1600	707	808	2000	D35S2	160	50	07		1.707 CHF
1700	707	908	2000	D35S2	170	50	07		1.743 CHF
1800	707	1008	2000	D35S2	180	50	07		1.782 CHF

MESURES SPECIALES ²⁾

1000-1599	Selon largeur de la porte	jusqu'à 2000	D35S2	SM1	50	07	1.756 CHF
1600-2000	Selon largeur de la porte	jusqu'à 2000	D35S2	SM2	50	07	1.941 CHF
1000-1599	Selon largeur de la porte	2001 jusqu'à 2250	D35S2	SM3	50	07	1.780 CHF
1600-2000	Selon largeur de la porte	2001 jusqu'à 2250	D35S2	SM4	50	07	2.007 CHF

KIT DE FERMETURE EN NICHE ³⁾

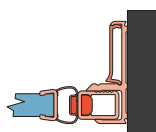

Hauteur porte (mm)	Base		Finition des profilés	
	Référence	50=Poli-brillant		
2000	V2.D35.	50	210 CHF	
jusqu'à 2250	V2.D35.SM1.	50	250 CHF	

D35F1 / D35F3 | PAROI FIXE

Verre Sécurité 8 mm, traitement anti-traces Aquaperle intégré

MESURES STANDARDS ¹⁾

Largeur du receveur	Hauteur	Base		Finition des profilés		Vitrage	
		D35F1= Assemblage 90° côté fermeture	D35F3=Assemblage 90° côté partie fixe	Dimension	50=Poli-brillant	D35F1	D35F3
800	2000	xxxx	080	50	07	861 CHF	787 CHF
900	2000	xxxx	090	50	07	904 CHF	829 CHF
1000	2000	xxxx	100	50	07	952 CHF	871 CHF

MESURES SPECIALES ²⁾

600-1200	jusqu'à 2000	xxxx	SM1	50	07	1.000 CHF	973 CHF
600-1200	de 2001 jusqu'à 2250	xxxx	SM2	50	07	1.166 CHF	1.048 CHF

MESURES SPECIALES PAROI FIXE RACCOURCIE D35F1V ⁴⁾

600-1200	inférieur à 2000	xxxx	SM1	50	07	1.000 CHF	-
600-1200	inférieur à 2250	xxxx	SM2	50	07	1.166 CHF	-

OPTION VALABLE POUR LA PORTE ET LES PAROIS FIXES

Découpe oblique ou droite	Z.AUS.001 (Prix de base du sur-mesure + supplément découpe)	par découpe	230 CHF
---------------------------	---	-------------	---------

OPTION

Renfort d'angle pour montage en U	RE.50.1000 (Poli-brillant)	139 CHF
Kit accessoire mural	KASW2.50.1000 (Poli-brillant)	284 CHF

DIMENSIONS DE POSE ADMISSIBLES

MESURES STANDARDS	Dimensions mesurées de la niche, carrelage posé		Dimensions mesurées du mur, carrelage posé, au bord extérieur du receveur		Dimensions au milieu du verre pour un montage à l'italienne d'une paroi standard	
	1	2	1	2	Pose sur sol carrelé (à l'italienne)	
	Largeur	Montage en niche (-42 mm; +14 mm)	Porte (+ paroi fixe à 90°) (-31 mm; +20 mm)	Paroi fixe à 90° (-20 mm; +5 mm)	Porte (+ paroi fixe à 90°) (-27 mm; +24 mm)	Paroi fixe à 90° (-10 mm; +15 mm)
	800	-	-	780-805	-	771
	900	-	-	880-905	-	871
	1000	-	-	980-1005	-	971
	1200	1158-1214	1169-1220	-	1177	-
	1400	1358-1414	1369-1420	-	1377	-
	1600	1558-1614	1569-1620	-	1577	-
	1700	1658-1714	1669-1720	-	1677	-
	1800	1758-1814	1769-1820	-	1777	-
MESURES SPECIALES		(-36 mm; +20 mm)	(-35 mm; +16 mm)	(-10 mm; +15 mm)		
ex.: 1625		1589-1645	1590-1641	1615 - 1640		

LÉGENDE

- 1) - RÉFÉRENCES STANDARDS ADAPTÉES À LA POSE SUR RECEVEUR. POUR UNE POSE À L'ITALIENNE, VEUILLEZ VOUS RÉFÉRER AUX COTES À LA FIN DE CE CHAPITRE.
- 2) - VEUILLEZ PRÉCISER LE TYPE DE POSE À LA COMMANDE (SUR RECEVEUR OU À L'ITALIENNE). VOIR PAGES 20-21.
- 3) - POUR UNE INSTALLATION EN NICHE, IL FAUT IMPÉRATIVEMENT COMMANDER LE „KIT DE FERMETURE EN NICHE V2.D35.50 / V2.D35.50.SM1“.
- 4) - LA PAROI FIXE RACCOURCIE D35F1V EST SYSTÉMATIQUEMENT POSÉE À CÔTÉ DU MURET. VEUILLEZ INDIQUER LE CÔTÉ DE LA POSE (GAUCHE OU DROITE), LA PAROI FIXE RACCOURCIE D35F3 EST SYSTÉMATIQUEMENT POSÉE SUR LE MURET.

! Veuillez considérer les informations techniques à la fin de ce chapitre.

Prix public en CHF hors taxe conseillé. Dimension en mm. Sous réserves de modifications techniques. Les finitions et/ou mesures spéciales ne seront ni reprises, ni échangées en cas de mauvaise prise de cotes.

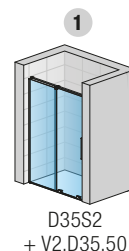

D35S2 + V2.D35.50

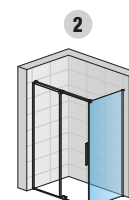
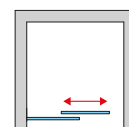

D35S2 + D35F1

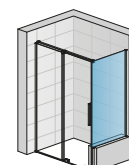

D35S2 + D35F1VSM

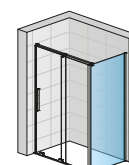

D35S2 + V2.D35.50 + D35F3

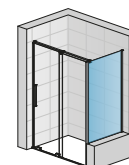

D35S2 + V2.D35.50 + D35F3 SM

Montage en U

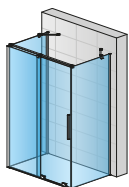

D35F3 + D35S2 + D35F1 + 2X RE.XX.100

AMALIA

Nouveau

SAFETY
GLASS
8 MM

1

STAND
2000 MM

MAX.
2000 MM

MAX.
1200 MM

AQUA
PERLE



EN 14428
A1



D35S2 + D35F1 | Doré brossé (13), verre Transparent (07)

BLACK
LINE

GOLD
BRUSHED



Légende sur le
volet dépliant
de la quatrième
de couverture



D35S2 + V2.D35.06 | Noir mat (06), verre Transparent (07)

LES RÉFÉRENCES RONAL SONT REPRÉSENTÉES DANS LA ZONE BEIGE DES TABLEAUX CI-DESSOUS :

D35S2 120 06 07 = Porte coulissante AMALIA 2 volets dont 1 fixe, largeur 1200 mm, hauteur 2000 mm, finition Noir mat, verre Sécurit Transparent

D35S2 | PORTE COULISSANTE 2 VOLETS - DONT 1 FIXE

Verre Sécurit 8 mm, traitement anti-traces Aquaperle intégré | Barre de stabilisation incluse

MESURES STANDARDS ¹⁾

Largeur du receveur	Largeur de passage	Largeur partie fixe	Hauteur	Base	Largeur	Finition des profilés	Vitrage
				Référence	Dimension	06=Noir mat 13=Doré brossé	07=Transparent
1200	507	608	2000	D35S2	120	xx	07
1400	607	708	2000	D35S2	140	xx	07
1600	707	808	2000	D35S2	160	xx	07
1700	707	908	2000	D35S2	170	xx	07
1800	707	1008	2000	D35S2	180	xx	07

MESURES SPECIALES ²⁾

1000-1599	Selon largeur de la porte	jusqu'à 2000	D35S2	SM1	xx	07	1.983 CHF
1600-2000	Selon largeur de la porte	jusqu'à 2000	D35S2	SM2	xx	07	2.198 CHF
1000-1599	Selon largeur de la porte	2001 jusqu'à 2250	D35S2	SM3	xx	07	2.013 CHF
1600-2000	Selon largeur de la porte	2001 jusqu'à 2250	D35S2	SM4	xx	07	2.270 CHF

KIT DE FERMETURE EN NICHE ³⁾

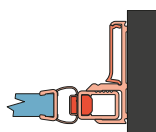

Hauteur porte (mm)	Base	Finition des profilés	Référence	06=Noir mat 13=Doré brossé
	Dimension	07=Transparent		
2000	V2.D35.	xx		210 CHF
jusqu'à 2250	V2.D35.SM1.	xx		250 CHF

D35F1 / D35F3 | PAROI FIXE

Verre Sécurit 8 mm, traitement anti-traces Aquaperle intégré

MESURES STANDARDS ¹⁾

Largeur du receveur	Hauteur	D35F1= Assemblage 90° côté fermeture D35F3=Assemblage 90° côté partie fixe	Dimension	06=Noir mat 13=Doré brossé	Vitrage	
					D35F1	D35F3
800	2000	xxxx	080	xx	07	962 CHF
900	2000	xxxx	090	xx	07	1.010 CHF
1000	2000	xxxx	100	xx	07	1.069 CHF

MESURES SPECIALES ²⁾

600-1200	jusqu'à 2000	xxxx	SM1	xx	07	1.122 CHF	1.090 CHF
600-1200	de 2001 jusqu'à 2250	xxxx	SM2	xx	07	1.197 CHF	1.176 CHF

MESURES SPECIALES PAROI FIXE RACCOURCIE D35F1V ⁴⁾

600-1200	inférieur à 2000	xxxx	SM1	xx	07	1.122 CHF	-
600-1200	inférieur à 2250	xxxx	SM2	xx	07	1.197 CHF	-

OPTION VALABLE POUR LA PORTE ET LES PAROIS FIXES

Découpe oblique ou droite	Z.AUS.001 (Prix de base du sur-mesure + supplément découpe)	par découpe	230 CHF
---------------------------	---	-------------	---------

OPTION

Renfort d'angle pour montage en U	RE.06.1000 (Noir mat) / RE.13.1000 (Doré brossé)	139 CHF
Kit accessoire mural	KASW2.06.1000 (Noir mat)	284 CHF

DIMENSIONS DE POSE ADMISSIBLES

MESURES STANDARDS	Dimensions mesurées de la niche, carrelage posé		Dimensions mesurées du mur, carrelage posé, au bord extérieur du receveur		Dimensions au milieu du verre pour un montage à l'italienne d'une paroi standard	
	1	2	1	2	Pose sur sol carrelé (à l'italienne)	
Largeur	Montage en niche (-42 mm; +14 mm)	Porte (+ paroi fixe à 90°) (-31 mm; +20 mm)	Paroi fixe à 90° (-20 mm; +5 mm)		Porte (+ paroi fixe à 90°) (-27 mm; +24 mm)	Paroi fixe à 90° (-10 mm; +15 mm)
800	-	-	780-805		-	771
900	-	-	880-905		-	871
1000	-	-	980-1005		-	971
1200	1158-1214	1169-1220	-		1177	-
1400	1358-1414	1369-1420	-		1377	-
1600	1558-1614	1569-1620	-		1577	-
1700	1658-1714	1669-1720	-		1677	-
1800	1758-1814	1769-1820	-		1777	-
MESURES SPECIALES	(-36 mm; +20 mm)		(-35 mm; +16 mm)		(-10 mm; +15 mm)	
ex.: 1625	1589-1645	1590-1641	1615 - 1640			

LÉGENDE

- 1) - RÉFÉRENCES STANDARDS ADAPTÉES À LA POSE SUR RECEVEUR. POUR UNE POSE À L'ITALIENNE, VEUILLEZ VOUS RÉFÉRER AUX COTES À LA FIN DE CE CHAPITRE.
- 2) - VEUILLEZ PRÉCISER LE TYPE DE POSE À LA COMMANDE (SUR RECEVEUR OU À L'ITALIENNE). VOIR PAGES 20-21.
- 3) - POUR UNE INSTALLATION EN NICHE, IL FAUT IMPÉRATIVEMENT COMMANDER LE „KIT DE FERMETURE EN NICHE V2.D35.06 / V2.D35.13 / V2.D35.06.SM1 / V2.D35.13.SM1“.
- 4) - LA PAROI FIXE RACCOURCIE D35F1V EST SYSTÉMATIQUEMENT POSÉE À CÔTÉ DU MURET. VEUILLEZ INDIQUER LE CÔTÉ DE LA POSE (GAUCHE OU DROITE). LA PAROI FIXE RACCOURCIE D35F3 EST SYSTÉMATIQUEMENT POSÉE SUR LE MURET.

! Veuillez considérer les informations techniques à la fin de ce chapitre.

Prix public en CHF hors taxe conseillé. Dimension en mm. Sous réserves de modifications techniques. Les finitions et/ou mesures spéciales ne seront ni reprises, ni échangées en cas de mauvaise prise de cotes.

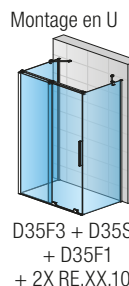
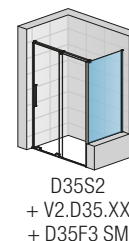
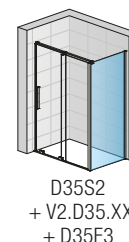
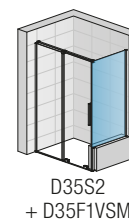
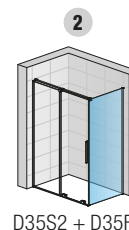
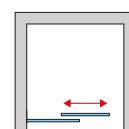
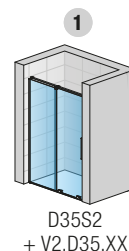

AMALIA

Nouveau

SAFETY
GLASS
8 MM

1

STAND.
2000 MM

MAX.
1200 MM

AQUA
PERLE



EN 14428-2008

BLACK
LINE

GOLD
BRUSHED



Légende sur le
volet dépliant
de la quatrième
de couverture



D35SE2 L + D35SE2 R | Poli-brillant (50), verre Transparent (07)

LES RÉFÉRENCES RONAL SONT REPRÉSENTÉES DANS LA ZONE BEIGE DES TABLEAUX CI-DESSOUS :

D35SE2 L 080 50 07 = Accès d'angle coulissant 2 volets AMALIA, côté gauche, largeur 800 mm, hauteur 2000 mm, finition poli-brillant, verre Sécurit Transparent

D35SE2 L + D35SE2 R | ACCÈS D'ANGLE COULISSANT 2 VOLETS

Verre Sécurit 8 mm, traitement anti-traces Aquaperle intégré | Renfort d'angle inclus

MESURES STANDARDS ^{1) 3)} - PRIX PAR CÔTÉ

Largeur du receveur	Largeur de passage	Largeur partie fixe	Hauteur	Base		Côté	Largeur	Finition des profilés		Vitrage
				Référence	L=Gauche R=Droit			Dimension	50=Poli-brillant	
800	414	378	2000	D35SE2	L	080	50	07	1.305 CHF	
800	414	378	2000	D35SE2	R	080	50	07	1.305 CHF	
900	485	428	2000	D35SE2	L	090	50	07	1.365 CHF	
900	485	428	2000	D35SE2	R	090	50	07	1.365 CHF	
1000	556	478	2000	D35SE2	L	100	50	07	1.410 CHF	
1000	556	478	2000	D35SE2	R	100	50	07	1.410 CHF	
1200	697	578	2000	D35SE2	L	120	50	07	1.538 CHF	
1200	697	578	2000	D35SE2	R	120	50	07	1.538 CHF	

MESURES SPECIALES ²⁾ - PRIX PAR CÔTÉ

800-1200	Selon largeur de la porte	jusqu'à 2000	D35SE2	L	SM1	50	07	1.530 CHF
			D35SE2	R	SM1	50	07	1.530 CHF
800-1200	Selon largeur de la porte	de 2001 jusqu'à 2250	D35SE2	L	SM2	50	07	1.860 CHF
			D35SE2	R	SM2	50	07	1.860 CHF

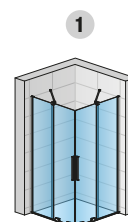

D35SE2 L + D35SE2 R

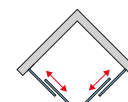

AMALIA

DIMENSIONS DE POSE ADMISSIBLES

Dimensions mesurées du mur, carrelage posé, au bord extérieur du receveur

Dimensions au milieu du verre pour un montage à l'italienne d'une paroi standard

MESURES STANDARDS	1	Pose sur sol carrelé (à l'italienne)
Largeur	Accès d'angle (-17 mm; +4 mm)	Accès d'angle (-12 mm; +9 mm)
800	783-804	776
900	883-904	876
1000	983-1004	976
1200	1183-1204	1176
MESURES SPECIALES	(-12 mm; +9 mm)	(-12 mm; +9 mm)
ex.: 925	913-934	925

LÉGENDE

- 1) - RÉFÉRENCES STANDARDS ADAPTÉES À LA POSE SUR RECEVEUR. POUR UNE POSE À L'ITALIENNE, VEUILLEZ VOUS RÉFÉRER AUX CÔTES À LA FIN DE CE CHAPITRE.
- 2) - VEUILLEZ PRÉCISER LE TYPE DE POSE À LA COMMANDE (SUR RECEVEUR OU À L'ITALIENNE). VOIR PAGES 20-21.
- 3) - UN ACCÈS D'ANGLE EST COMPOSÉ D'UN CÔTÉ GAUCHE ET D'UN CÔTÉ DROIT. ATTENTION AU PRIX.

! Veuillez considérer les informations techniques à la fin de ce chapitre.

Prix public en CHF hors taxe conseillé. Dimension en mm. Sous réserves de modifications techniques. Les finitions et/ou mesures spéciales ne seront ni reprises, ni échangées en cas de mauvaise prise de côtes.

AMALIA

Nouveau

SAFETY
GLASS
8 MM

1

STAND.
2000 MM

MAX.
1200 MM

AQUA
PERLE

1

EN 14428-2008

BLACK
LINE

GOLD
BRUSHED



Légende sur le
volet dépliant
de la quatrième
de couverture



D35SE2 L + D35SE2 R | Noir mat (06), verre Transparent (07)

Nouveau



D35SE2 L + D35SE2 R | Doré brossé (13), verre Transparent (07)

LES RÉFÉRENCES RONAL SONT REPRÉSENTÉES DANS LA ZONE BEIGE DES TABLEAUX CI-DESSOUS :

D35SE2 L 080 06 07 = Accès d'angle coulissant 2 volets AMALIA, côté gauche, largeur 800 mm, hauteur 2000 mm, finition Noir mat, verre Sécurité Transparent

D35SE2 L + D35SE2 R | ACCÈS D'ANGLE COULISSANT 2 VOLETS

Verre Sécurité 8 mm, traitement anti-traces Aquaperle intégré | Renfort d'angle inclus

MESURES STANDARDS ^{1) 3)} - PRIX PAR CÔTÉ

MESURES STANDARDS ^{1) 3)} - PRIX PAR CÔTÉ				Base	Côté	Largeur	Finition des profilés	Vitrage	
Largeur du receveur	Largeur de passage	Largeur partie fixe	Hauteur	Référence	L=Gauche R=Droit	Dimension	06=Noir mat 13=Doré brossé	07=Transparent	
800	414	378	2000	D35SE2	L	080	xx	07	1.517 CHF
800	414	378	2000	D35SE2	R	080	xx	07	1.517 CHF
900	485	428	2000	D35SE2	L	090	xx	07	1.542 CHF
900	485	428	2000	D35SE2	R	090	xx	07	1.542 CHF
1000	556	478	2000	D35SE2	L	100	xx	07	1.593 CHF
1000	556	478	2000	D35SE2	R	100	xx	07	1.593 CHF
1200	697	578	2000	D35SE2	L	120	xx	07	1.737 CHF
1200	697	578	2000	D35SE2	R	120	xx	07	1.737 CHF

MESURES SPECIALES ²⁾ - PRIX PAR CÔTÉ

800-1200	Selon largeur de la porte	jusqu'à 2000	D35SE2	L	SM1	xx	07	1.729 CHF
			D35SE2	R	SM1	xx	07	1.729 CHF
800-1200	Selon largeur de la porte	de 2001 jusqu'à 2250	D35SE2	L	SM2	xx	07	2.102 CHF
			D35SE2	R	SM2	xx	07	2.102 CHF

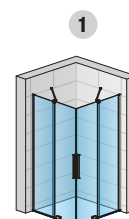

D35SE2 L + D35SE2 R

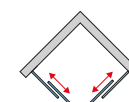

AMALIA

DIMENSIONS DE POSE ADMISSIBLES

Dimensions mesurées du mur, carrelage posé, au bord extérieur du receveur

Dimensions au milieu du verre pour un montage à l'italienne d'une paroi standard

MESURES STANDARDS	1	Pose sur sol carrelé (à l'italienne)
Largeur	Accès d'angle (-17 mm; +4 mm)	Accès d'angle (-12 mm; +9 mm)
800	783-804	776
900	883-904	876
1000	983-1004	976
1200	1183-1204	1176
MESURES SPECIALES	(-12 mm; +9 mm)	(-12 mm; +9 mm)
ex.: 925	913-934	925

LÉGENDE

- 1) - RÉFÉRENCES STANDARDS ADAPTÉES À LA POSE SUR RECEVEUR. POUR UNE POSE À L'ITALIENNE, VEUILLEZ VOUS RÉFÉRER AUX COTES À LA FIN DE CE CHAPITRE.
- 2) - VEUILLEZ PRÉCISER LE TYPE DE POSE À LA COMMANDE (SUR RECEVEUR OU À L'ITALIENNE). VOIR PAGES 20-21.
- 3) - UN ACCÈS D'ANGLE EST COMPOSÉ D'UN CÔTÉ GAUCHE ET D'UN CÔTÉ DROIT. ATTENTION AU PRIX.

! Veuillez considérer les informations techniques à la fin de ce chapitre.

Prix public en CHF hors taxe conseillé. Dimension en mm. Sous réserves de modifications techniques. Les finitions et/ou mesures spéciales ne seront ni reprises, ni échangées en cas de mauvaise prise de cotes.



D35S2 + D35F1

Porte coulissante 2 volets dont 1 fixe + paroi fixe à 90° avec découpe oblique et droite, finition Poli-brillant



D35S2

Porte coulissante 2 volets dont 1 fixe avec découpe oblique dans la porte, finition Noir mat



D35F3 + D35S2 + D35F1 + 2 X RE.13.1000

Porte coulissante 2 volets dont 1 fixe + 2 parois fixes à 90° + 2 renforts d'angle pour montage en U, finition Doré brossé



D35S2 + D35F1 + KASW2.50.1000

Porte coulissante 2 volets dont 1 fixe + paroi fixe pour assemblage à 90° côté fermeture + kit accessoire mural, finition Poli-brillant



D35S2 + D35F1V

Porte coulissante 2 volets dont 1 fixe + paroi fixe à 90° raccourcie, finition Poli-brillant



La paroi fixe raccourcie D35F1V est systématiquement posée à côté du muret



La paroi fixe raccourcie D35F3 est systématiquement posée sur le muret

LES CARACTÉRISTIQUES



Verre Sécurit
8 mm



Hauteur standard
2000 mm



Sur-mesure
possible



Portes et paroi fixe
réversibles



1 vitrage disponible



Largeur porte
jusqu'à 1600 mm



Possibilité de
découpes obliques
ou droites



Disponible en finition
Noir Mat (06) -
Black Line



Traitement anti-
traces Aquaperle
intégré



Largeur paroi fixe
jusqu'à 1200 mm



Qualité produit selon
Norme Européenne
EN 14428:2008+A1



Disponible en finition
Doré brossé (13) -
Gold brushed

LE DESIGN

La poignée

- Poignée verticale discrète, minimaliste et ergonomique
- Sa fine épaisseur permet une ouverture maximale de la porte coulissante, et donc une grande largeur de passage



Design épuré "Frameless"

- Offre une transparence maximale en réduisant considérablement la présence de profilés (principalement grâce à la suppression du rail de guidage supérieur)



Cache roulettes au design rectangulaire

- Vue extérieure (1)
- Vue intérieure (2)



LES PLUS TECHNIQUES

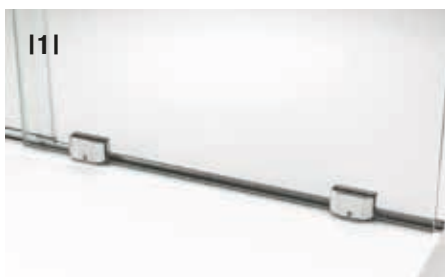

Le système de guidage

- Chariot double roulettes invisibles (1)
- La porte coulissante se déplace en douceur et en silence grâce aux roulettes conçues pour supporter une capacité de charge élevée
- Le rail de guidage, discret et fin (hauteur 13 mm) pour un accès grandement facilité (2)



L'élément coulissant

- Innovation RONAL : élément mobile coulissant à l'intérieur de l'espace douche, garantissant ainsi une étanchéité optimale (3)
- Système anti-déraillement intégré (3)
- Butées réglables amortissant l'élément coulissant lors de l'ouverture et de la fermeture (4)



La stabilisation

- Pièce intégrée à la pince, permettant le guidage de l'élément coulissant
- Barre horizontale intégrée assurant la stabilisation de la porte en version Walk-in (5)
- Taquet permettant de raccorder la barre de stabilisation pour un montage en angle ou niche (6)

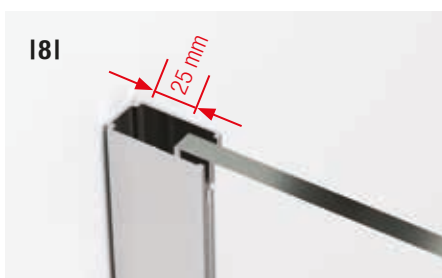
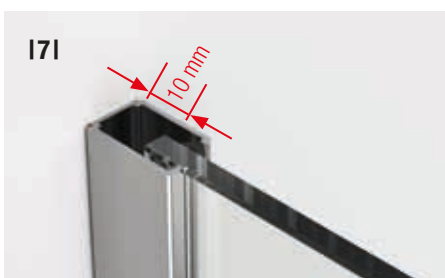

Le profilé mural de compensation (7-8)

- Permet un réglage de 10 mm pour la porte (7) et 25 mm pour la paroi fixe (8) en cas de faux aplomb mural
- Ne nécessite aucun perçage pour bloquer la compensation



La fermeture magnétique

- En niche : permet un réglage de 5 mm et garantie l'esthétisme d'un profilé compact (9)
- En angle : Fermeture par profilé magnétique sur la paroi fixe à 90° (10)

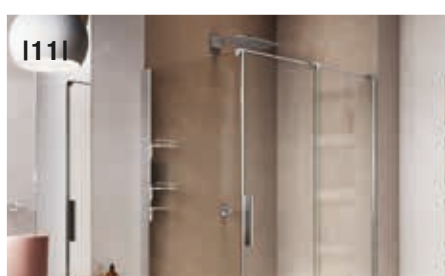

Accessoires

- Kit accessoire mural (11)
- Accessoire de nettoyage inclus (12)

PORTE + PAROI FIXE, ACCÈS D'ANGLE - POSÉE SUR RECEVEUR

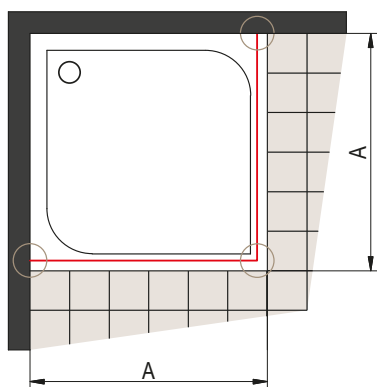

A | Dimension mesurée du mur, carrelage posé, au bord extérieur du receveur

Le retrait de 10 mm (fig. 1 et 3) pour une pose sur receveur est constante pour tous les modèles.

Fig. 2: Jonction entre la porte coulissante et la partie fixe F1 D35F1

Fig. 4: Jonction entre 2 portes coulissantes

Fig. 1

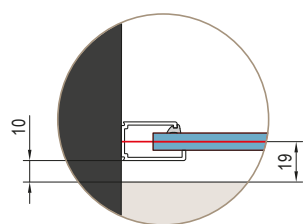

Fig. 2

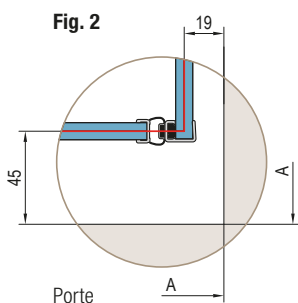

Fig. 3

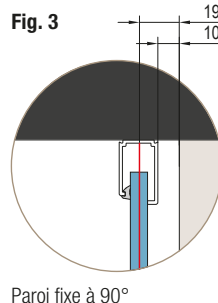
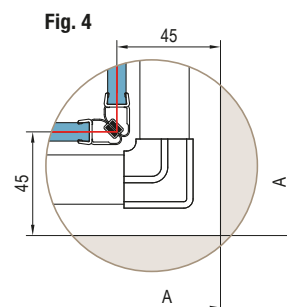
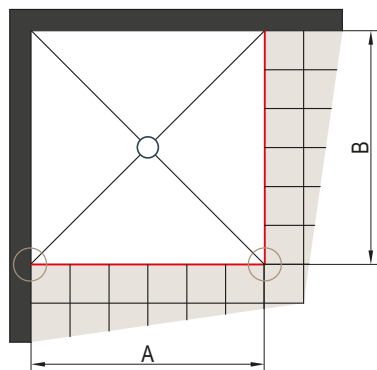

Fig. 4



PORTE + PAROI FIXE - POSÉE SANS RECEVEUR (À L'ITALIENNE)



A-B | Dimensions mesurées du mur, carrelage posé, à la position réelle de la paroi

Dimensions à carrelé pour pose de paroi standard sur douche à l'italienne (pour la porte)

Largeur standard	Largeur A du receveur à carrelé
1200	1177
1400	1377
1600	1577
1700	1677
1800	1777

La conception du produit permet une compensation de -27 à +24 mm.

Fig. 5

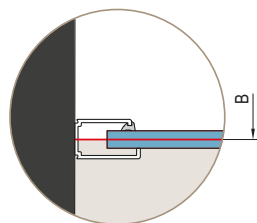
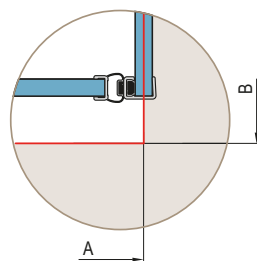

Fig. 6



Dans ce cas nous ne tenons compte d'aucun retrait (fig. 5) lors de la fabrication.

Profilé bas recouvre la limite de la douche à l'italienne (fig.6).

Attention : Le défaut mural acceptable est de 10 mm maximum.

Dimensions à carrelé pour pose de paroi standard sur douche à l'italienne (pour la paroi fixe)

Largeur standard	Largeur B du receveur à carrelé
800	771
900	871
1000	971

Toutes les parois standards sont équipées d'un profilé de compensation réglable de -5 à +5 mm pour la porte et de -10 mm à +15 mm pour les parties fixes à 90°).

Dans le cas où votre cote ne figure pas dans le tableau ci-dessus, une fabrication sur-mesure sera nécessaire.

ACCÈS D'ANGLE - POSÉE SANS RECEVEUR (À L'ITALIENNE)

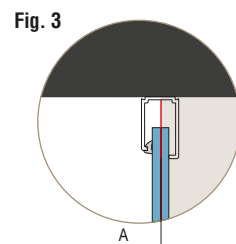
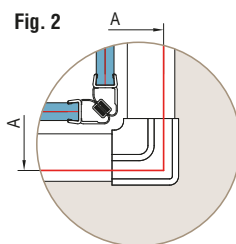
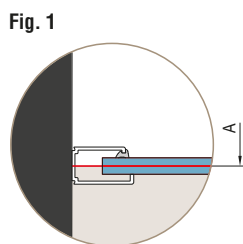
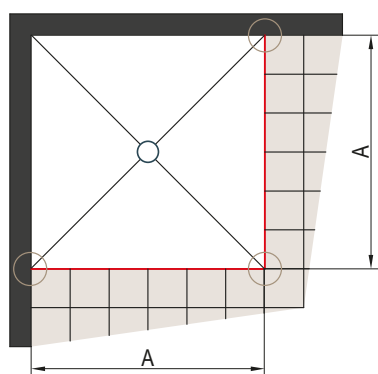

A | Dimensions mesurées du mur, carrelage posé, à la position réelle de la paroi. (fig.1 et fig.2)

Profilé bas recouvre la limite de la douche à l'italienne (fig.3).

Dimensions à carreler pour pose de paroi standard sur douche à l'italienne (pour la porte)

Largeur standard	Largeur A du receveur à carreler
800	776
900	876
1000	976
1200	1176

Toutes les parois standards sont équipées d'un profilé de compensation réglable de -12 à +9 mm.

Attention : Le défaut mural acceptable est de 10 mm maximum.

AMALIA

PAROI FIXE RACCOURCIE EN ANGLE À 90° EN COMBINAISON AVEC UNE PORTE COULISSANTE

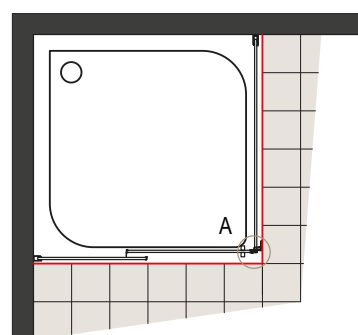

Détail A vue de face :

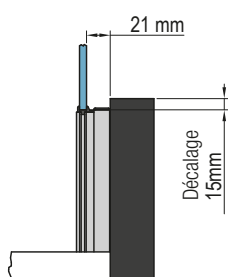

Détail A vue de dessus :

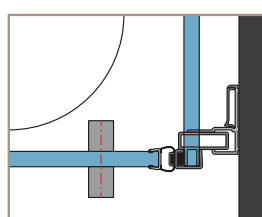

Particularité de pose :

Coté fermeture, la paroi fixe raccourcie D35F1 AMALIA raccourcie en angle à 90° est systématiquement posée à coté du muret.

(Coté fixe, la paroi D35F3 AMALIA est posée sur le muret.)

WALK-IN

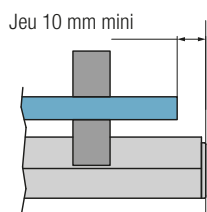

FERMETURE EN NICHE

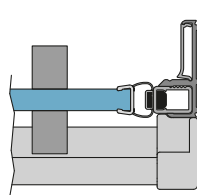

FERMETURE SUR PAROI FIXE

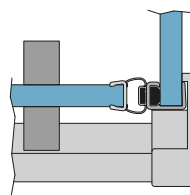

FERMETURE EN ACCÈS D'ANGLE

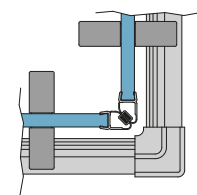

FIXATION MURALE PORTE

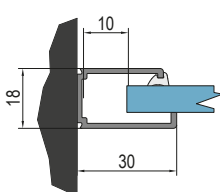

Attention :
Le défaut mural acceptable est de 10 mm maximum.

FIXATION MURALE PAROI FIXES

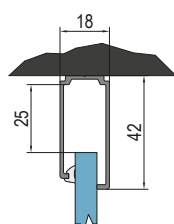

Attention :
Le défaut mural acceptable est de 25 mm maximum.

KIT DE FERMETURE V2.D35.XX

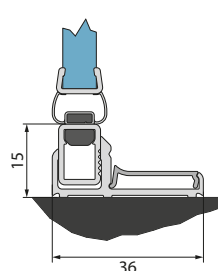

PROFILÉ 80042 RAIL HORIZONTAL BAS

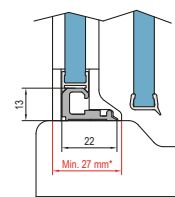

* Pour une pose correcte du produit AMALIA, la largeur du rebord du receveur doit être de 27 mm min.

TOP-LINE S

**UNE GAMME PROFILÉ BAS QUI ALLIE
CONFORT ET FACILITÉ D'ACCÈS**

LES CARACTÉRISTIQUES

Verre Sécurit 6 mm

Hauteur standard 2000 mm

Traitement anti-traces Aquaperle intégré

Portes pivotantes et coulissantes

L'élimination du profilé de seuil sur les portes coulissantes
permet un accès presque de plain pied

Facilité de montage

Dimensions standards & sur-mesure pour une flexibilité à l'infini



Versions de portes et parois fixes disponibles :

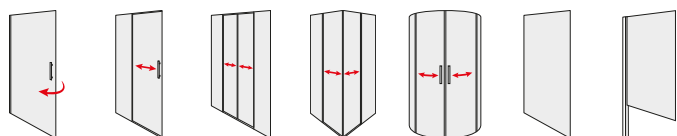



TOP-LINE S

TOP-LINE S

SAFETY
GLASS
6 MM

1

STAND.
2000 MM

MAX.
1000 MM

MAX.
1400 MM

AQUA
PERLE



EN 14428
A1+2008



TLSP + TOPF2 | Poli-brillant (50), verre Transparent (07)



↑
Légende sur le
volet dépliant
de la quatrième
de couverture



TLSP | Poli-brillant (50), verre Transparent (07)

LES RÉFÉRENCES RONAL SONT REPRÉSENTÉES DANS LA ZONE BEIGE DES TABLEAUX CI-DESSOUS :

TLSP 070 50 07 = Porte pivotante TOP-LINE S, largeur 700 mm, hauteur 2000 mm, finition Poli-brillant, verre Sécurit Transparent

TLSP | PORTE PIVOTANTE

Verre Sécurit 6 mm, traitement anti-traces Aquaperle intégré | Ouverture intérieure et extérieure | Fermeture magnétique | Pièces en plastique chromées et poignée chromée pour toutes les finitions des profilés sauf modèles BLACK LINE

MESURES STANDARDS ¹⁾ -Produit en stock-			Base	Largeur	Finition des profilés	Vitrage	
Largeur du receveur	Largeur de passage	Hauteur	Référence	Dimension	06=Noir mat 50=Poli-brillant	07=Transparent	
700	564	2000	TLSP	070	xx	07	1.087 CHF
750	614	2000	TLSP	075	xx	07	1.115 CHF
800	664	2000	TLSP	080	xx	07	1.142 CHF
900	764	2000	TLSP	090	xx	07	1.196 CHF
1000	864	2000	TLSP	100	xx	07	1.250 CHF

MESURES SPÉCIALES ²⁾

600 - 800	Selon largeur de la porte	jusqu'à 2000	TLSP	SM1	xx	07	1.248 CHF
801 - 1000	Selon largeur de la porte	jusqu'à 2000	TLSP	SM2	xx	07	1.367 CHF

TOPF2 | PAROI FIXE À 90°

Verre Sécurit 6 mm, traitement anti-traces Aquaperle intégré

MESURES STANDARDS ¹⁾ -Produit en stock-			Base	Largeur	Finition des profilés	Vitrage	
Largeur du receveur	Hauteur	Référence	Dimension	06=Noir mat 50=Poli-brillant	07=Transparent		
700	2000	TOPF2	070	xx	07	736 CHF	
750	2000	TOPF2	075	xx	07	755 CHF	
800	2000	TOPF2	080	xx	07	786 CHF	
900	2000	TOPF2	090	xx	07	815 CHF	
1000	2000	TOPF2	100	xx	07	865 CHF	
1200	2000	TOPF2	120	xx	07	909 CHF	
1400	2000	TOPF2	140	xx	07	926 CHF	

MESURES SPÉCIALES ^{2) 3)}

250 - 800	jusqu'à 2000	TOPF2	SM1	xx	07	826 CHF
801 - 1400	jusqu'à 2000	TOPF2	SM2	xx	07	871 CHF

OPTIONS POUR LA PAROI FIXE

Découpe oblique ou droite	Z.AUS.001 (Prix de base du sur-mesure + supplément découpe)	par découpe	230 CHF
---------------------------	---	-------------	---------

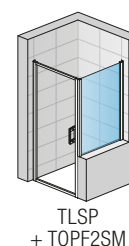
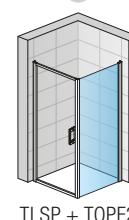
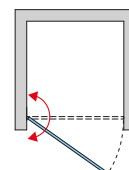
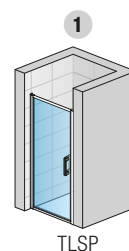

TOP-LINE S

DIMENSIONS DE POSE ADMISSIBLES

MESURES STANDARDS	Dimensions mesurées de la niche, carrelage posé		Dimensions mesurées du mur, carrelage posé, au bord extérieur du receveur		Dimensions au milieu du verre pour un montage à l'italienne d'une paroi standard	
	1	2	1	2	Pose sur sol carrelé (à l'italienne)	
Largeur	Montage en niche (-25 mm; +25 mm)	Porte (+ Paroi fixe à 90°) (-25 mm; 0 mm)	Paroi fixe à 90° (-25 mm; 0 mm)	Paroi fixe à 90° (-25 mm; 0 mm)	Porte (+ Paroi fixe à 90°) (-10 mm; +15 mm)	Paroi fixe à 90° (-10 mm; +15 mm)
700	675-725	675-700	675-700	675-700	673	673
750	725-775	725-750	725-750	725-750	723	723
800	775-825	775-800	775-800	775-800	773	773
900	875-925	875-900	875-900	875-900	873	873
1000	975-1025	975-1000	975-1000	975-1000	973	973
1200	-	-	1175-1200	1175	-	1173
1400	-	-	1375-1400	1373	-	1373
MESURES SPÉCIALES	(-25 mm; +25 mm)	(-10 mm; +15 mm)	(-10 mm; +15 mm)	(-10 mm; +15 mm)	(-10 mm; +15 mm)	(-10 mm; +15 mm)
ex.: 865	840-890	855-880	855-880	865	865	865

LÉGENDE

- 1) - RÉFÉRENCES STANDARDS ADAPTÉES À LA POSE SUR RECEVEUR. POUR UNE POSE À L'ITALIENNE, VEUILLEZ VOUS RÉFÉRER AUX COTES À LA FIN DE CE CHAPITRE.
- 2) - VEUILLEZ PRÉCISER LE TYPE DE POSE À LA COMMANDE (SUR RECEVEUR OU À L'ITALIENNE). VOIR PAGES 20-21.
- 3) - LA PAROI FIXE RACCOURCIE EST SYSTÉMATIQUEMENT POSÉE SUR LE MURET.

! Veuillez considérer les informations techniques à la fin de ce chapitre.

Prix public en CHF hors taxe conseillé. Dimension en mm. Sous réserves de modifications techniques. Les finitions et/ou mesures spéciales ne seront ni reprises, ni échangées en cas de mauvaise prise de cotes.

TOP-LINE S

SAFETY GLASS 6 MM

4

STAND. 2000 MM

MAX. 1800 MM

MAX. 1400 MM

AQUA PERLE



↑
Légende sur le volet dépliant de la quatrième de couverture



TLS2G + TOPF2 | Noir mat (06), verre Transparent (07)



TLS2G | Noir mat (06), verre Transparent (07)

LES RÉFÉRENCES RONAL SONT REPRÉSENTÉES DANS LA ZONE BEIGE DES TABLEAUX CI-DESSOUS :

TLS2 G 120 01 07 = Porte coulissante TOP-LINE S 2 volets dont 1 fixe, partie fixe à gauche - sans profilé de seuil, largeur 1200 mm, hauteur 2000 mm, finition Argent mat, verre Sécurité Transparent

TLS2 | PORTE COULISSANTE 2 VOLETS - DONT 1 FIXE - SANS PROFILÉ DE SEUIL

Verre Sécurité 6 mm, traitement anti-traces Aquaperle intégré | Fermeture magnétique | Barre de seuil (10 mm) incluse | Pièces en plastique chromées et poignée chromée pour toutes les finitions des profilés sauf modèles Black Line

MESURES STANDARDS ¹⁾ -Produit en stock-				Base	Côté partie fixe	Largeur	Finition des profilés	Vitrage	
Largeur du receveur	Largeur de passage	Largeur partie fixe	Hauteur	Référence	G=Gauche D=Droit	Dimension	01=Argent mat 04=Blanc 06=Noir mat ⁵⁾ 50=Polé-brillant SF=Teintes Sanitaires	07=Transparent	22=Granité 30=Master Carré 51=Bande Sérigraphiée Horizontale
1000	395	482	2000	TLS2	x	100	xx	07	1.383 CHF xx 1.635 CHF
1200	495	582	2000	TLS2	x	120	xx	07	1.513 CHF xx 1.775 CHF
1300	545	632	2000	TLS2	x	130	xx	07	1.566 CHF xx 1.835 CHF
1400	595	682	2000	TLS2	x	140	xx	07	1.611 CHF xx 1.871 CHF
1500	645	732	2000	TLS2	x	150	xx	07	1.655 CHF xx 1.917 CHF
1600	695	782	2000	TLS2	x	160	xx	07	1.696 CHF xx 1.956 CHF

MESURES SPÉCIALES ^{2) 3)}

1000 - 1800	Selon largeur de la porte jusqu'à 2000		TLS2	x	SM1	xx	07	1.962 CHF xx 2.225 CHF
-------------	--	--	------	---	-----	----	----	------------------------

TOPF2 | PAROI FIXE À 90°

Verre Sécurité 6 mm, traitement anti-traces Aquaperle intégré

MESURES STANDARDS ¹⁾ -Produit en stock-				Base	Largeur	Finition des profilés	Vitrage	
Largeur du receveur	Hauteur		Référence	Dimension	01=Argent mat 04=Blanc 06=Noir mat ⁵⁾ 50=Polé-brillant SF=Teintes Sanitaires	07=Transparent	22=Granité 30=Master Carré 51=Bande Sérigraphiée Horizontale	
700	2000		TOPF2	070	xx	07	736 CHF xx 963 CHF	
750	2000		TOPF2	075	xx	07	755 CHF xx 987 CHF	
800	2000		TOPF2	080	xx	07	786 CHF xx 1.017 CHF	
900	2000		TOPF2	090	xx	07	815 CHF xx 1.043 CHF	
1000	2000		TOPF2	100	xx	07	865 CHF xx 1.093 CHF	
1200	2000		TOPF2	120	xx	07	909 CHF xx 1.137 CHF	
1400	2000		TOPF2	140	xx	07	926 CHF xx 1.147 CHF	

MESURES SPÉCIALES ^{2) 4)}

250 - 800	jusqu'à 2000		TOPF2	SM1	xx	07	826 CHF xx 1.050 CHF
801 - 1400	jusqu'à 2000		TOPF2	SM2	xx	07	871 CHF xx 1.092 CHF

OPTIONS POUR LA PAROI FIXE

Découpe oblique ou droite	Z.AUS.001 (Prix de base du sur-mesure + supplément découpe)	par découpe	230 CHF
---------------------------	---	-------------	---------

DIMENSIONS DE POSE ADMISSIBLES

MESURES STANDARDS	Dimensions mesurées de la niche, carrelage posé		Dimensions mesurées du mur, carrelage posé, au bord extérieur du receveur		Dimensions au milieu du verre pour un montage à l'italienne d'une paroi standard	
	1	2	1	2	Pose sur sol carrelé (à l'italienne)	
Largeur	Montage en niche (-25 mm; +25 mm)	Porte (+ Paroi fixe à 90°) (-25 mm; 0 mm) Paroi fixe à 90° (-25 mm; 0 mm)	Porte (+ Paroi fixe à 90°) (-10 mm; +15 mm) Paroi fixe à 90° (-10 mm; +15 mm)	Porte (+ Paroi fixe à 90°) (-10 mm; +15 mm) Paroi fixe à 90° (-10 mm; +15 mm)	Porte (+ Paroi fixe à 90°) (-10 mm; +15 mm) Paroi fixe à 90° (-10 mm; +15 mm)	Porte (+ Paroi fixe à 90°) (-10 mm; +15 mm) Paroi fixe à 90° (-10 mm; +15 mm)
700	-	- 675-700	-	-	-	673
750	-	- 725-750	-	-	-	723
800	-	- 775-800	-	-	-	773
900	-	- 875-900	-	-	-	873
1000	975-1025	975-1000	975-1000	975-1000	973	973
1200	1175-1225	1175-1200	1175-1200	1175-1200	1173	1173
1300	1275-1325	1275-1300	-	-	-	-
1400	1375-1425	1375-1400	1375-1400	1375-1400	1373	1373
1500	1475-1525	1475-1500	-	-	-	-
1600	1575-1625	1575-1600	-	-	1573	-
MESURES SPÉCIALES	(-25 mm; +25 mm)	(-10 mm; +15 mm) (-10 mm; +15 mm)	(-10 mm; +15 mm) (-10 mm; +15 mm)	(-10 mm; +15 mm) (-10 mm; +15 mm)	(-10 mm; +15 mm) (-10 mm; +15 mm)	(-10 mm; +15 mm) (-10 mm; +15 mm)
ex.: 1225	1200-1250	1215-1240	1215-1240	1215-1240	1225	1225

LÉGENDE

- 1) - RÉFÉRENCES STANDARDS ADAPTÉES À LA POSE SUR RECEVEUR. POUR UNE POSE À L'ITALIENNE, VEUILLEZ VOUS RÉFÉRER AUX CÔTES À LA FIN DE CE CHAPITRE.
- 2) - VEUILLEZ PRÉCISER LE TYPE DE POSE À LA COMMANDE (SUR RECEVEUR OU À L'ITALIENNE). VOIR PAGES 20-21.
- 3) - LORS D'UNE COMMANDE DU TLS2 AVEC VITRAGE 51 - BANDE SÉRIGRAPHIÉE HORIZONTALE - VEUILLEZ TOUJOURS SPÉCIFIER SI LA PARTIE FIXE À GAUCHE OU À DROITE.
- 4) - LA PAROI FIXE RACCOURCIE EST SYSTÉMATIQUEMENT POSÉE SUR LE MURET.
- 5) - LA FINITION BLACK LINE (06) EST DISPONIBLE UNIQUEMENT EN VITRAGE TRANSPARENT (07).

! Veuillez considérer les informations techniques à la fin de ce chapitre.

Prix public en CHF hors taxe conseillé. Dimension en mm. Sous réserves de modifications techniques. Les finitions et/ou mesures spéciales ne seront ni reprises, ni échangées en cas de mauvaise prise de côtes.

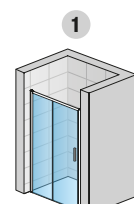

TLS2G

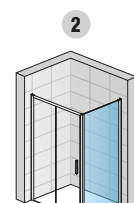
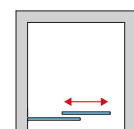

TLS2G + TOPF2

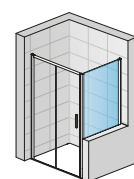

TLS2G + TOPF2SM

TOP-LINE S

SAFETY
GLASS
6 MM

4

STAND.
2000 MM

MAX.
1800 MM

MAX.
1400 MM

AQUA
PERLE



EN 14428
A1+ 2008



BLACK
LINE

↑
Légende sur le
volet dépliant
de la quatrième
de couverture



TLS4 + TOPF2 | Poli-brillant (50), verre Transparent (07)



TLS4 | Poli-brillant (50), verre Transparent (07)

LES RÉFÉRENCES RONAL SONT REPRÉSENTÉES DANS LA ZONE BEIGE DES TABLEAUX CI-DESSOUS :

TLS4 120 01 07 = Porte coulissante TOP-LINE S 4 volets - sans profilé de seuil, largeur 1200 mm, hauteur 2000 mm, finition Argent mat, verre Sécurité Transparent

TLS4 | PORTE COULISSANTE 4 VOLETS - DONT 2 FIXES - SANS PROFILÉ DE SEUIL

Verre Sécurité 6 mm, traitement anti-traces Aquaperle intégré | Fermeture magnétique | Barre de seuil (10 mm) incluse | Pièces en plastique chromées et poignée chromée pour toutes les finitions des profilés sauf modèles Black Line

MESURES STANDARDS ¹⁾

				Base	Largeur	Finition des profilés		Vitrage	
Largeur du receveur	Largeur de passage	Largeur partie fixe	Hauteur	Référence	Dimension	01=Argent mat 04=Blanc 06=Noir mat ⁴⁾ 50=Poli-brillant SF=Teintes Sanitaires	07=Transparent	22=Granité 30=Master Carré 51=Bande Sérigraphiée Horizontale	
1200	456	312	2000	TLS4	120	xx	07	1.683 CHF	xx 1.942 CHF
1400	556	362	2000	TLS4	140	xx	07	1.739 CHF	xx 2.001 CHF
1600	656	412	2000	TLS4	160	xx	07	1.791 CHF	xx 2.051 CHF

MESURES SPÉCIALES ²⁾

1000 - 1800	Selon largeur de la porte jusqu'à 2000		TLS4	SM1	xx	07	2.044 CHF	xx 2.297 CHF
-------------	--	--	-------------	------------	-----------	-----------	-----------	---------------------

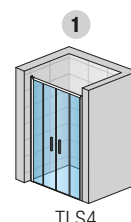

TLS4

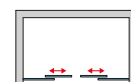

TOPF2 | PAROI FIXE À 90°

Verre Sécurité 6 mm, traitement anti-traces Aquaperle intégré

MESURES STANDARDS ¹⁾ -Produit en stock-

		Base	Largeur	Finition des profilés		Vitrage	
Largeur du receveur	Hauteur	Référence	Dimension	01=Argent mat 04=Blanc 06=Noir mat ⁴⁾ 50=Poli-brillant SF=Teintes Sanitaires	07=Transparent	22=Granité 30=Master Carré 51=Bande Sérigraphiée Horizontale	
700	2000	TOPF2	070	xx	07	736 CHF	xx 963 CHF
750	2000	TOPF2	075	xx	07	755 CHF	xx 987 CHF
800	2000	TOPF2	080	xx	07	786 CHF	xx 1.017 CHF
900	2000	TOPF2	090	xx	07	815 CHF	xx 1.043 CHF
1000	2000	TOPF2	100	xx	07	865 CHF	xx 1.093 CHF
1200	2000	TOPF2	120	xx	07	909 CHF	xx 1.137 CHF
1400	2000	TOPF2	140	xx	07	926 CHF	xx 1.147 CHF

MESURES SPÉCIALES ^{2) 3)}

250 - 800	jusqu'à 2000	TOPF2	SM1	xx	07	826 CHF	xx 1.050 CHF
801 - 1400	jusqu'à 2000	TOPF2	SM2	xx	07	871 CHF	xx 1.092 CHF

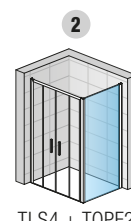

TLS4 + TOPF2

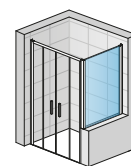

TLS4 + TOPF2SM

TOP-LINE S

OPTIONS POUR LA PAROI FIXE

Découpe oblique ou droite	Z.AUS.001 (Prix de base du sur-mesure + supplément découpe)	par découpe	230 CHF
---------------------------	--	-------------	---------

DIMENSIONS DE POSE ADMISSIBLES

Dimensions mesurées de la niche, carrelage posé

Dimensions mesurées du mur, carrelage posé, au bord extérieur du receveur

Dimensions au milieu du verre pour un montage à l'italienne d'une paroi standard

MESURES STANDARDS	1		2		Pose sur sol carrelé (à l'italienne)	
	Largeur	Montage en niche (-25 mm; +25 mm)	Porte (+ Paroi fixe à 90°) (-25 mm; 0 mm)	Paroi fixe à 90° (-25 mm; 0 mm)	Porte (+ Paroi fixe à 90°) (-10 mm; +15 mm)	Paroi fixe à 90° (-10 mm; +15 mm)
	700	-	-	675-700	-	673
	750	-	-	725-750	-	723
	800	-	-	775-800	-	773
	900	-	-	875-900	-	873
	1000	-	-	975-1000	-	973
	1200	1175-1225	1175-1200	1175-1200	1173	1173
	1400	1375-1425	1375-1400	1375-1400	1373	1373
	1600	1575-1625	1575-1600	-	1573	-
MESURES SPÉCIALES		(-25 mm; +25 mm)	(-10 mm; +15 mm)	(-10 mm; +15 mm)	(-10 mm; +15 mm)	(-10 mm; +15 mm)
	ex.: 1225	1200-1250	1215-1240	1215-1240	1225	1225

LÉGENDE

- 1) - RÉFÉRENCES STANDARDS ADAPTÉES À LA POSE SUR RECEVEUR. POUR UNE POSE À L'ITALIENNE, VEUILLEZ VOUS RÉFÉRER AUX CÔTES À LA FIN DE CE CHAPITRE.
- 2) - VEUILLEZ PRÉCISER LE TYPE DE POSE À LA COMMANDE (SUR RECEVEUR OU À L'ITALIENNE). VOIR PAGES 20-21.
- 3) - LA PAROI FIXE RACCOURCIE EST SYSTÉMATIQUEMENT POSÉE SUR LE MURET.
- 4) - LA FINITION BLACK LINE (06) EST DISPONIBLE UNIQUEMENT EN VITRAGE TRANSPARENT (07).

! Veuillez considérer les informations techniques à la fin de ce chapitre.

Prix public en CHF hors taxe conseillé. Dimension en mm. Sous réserves de modifications techniques. Les finitions et/ou mesures spéciales ne seront ni reprises, ni échangées en cas de mauvaise prise de côtes.

TOP-LINE S

SAFETY
GLASS
6 MM

4

STAND.
2000 MM

MAX.
1200 MM

AQUA
PERLE

EN 14428
A1+ 800



BLACK
LINE

↑
Légende sur le
volet dépliant
de la quatrième
de couverture



TLSAC | Noir mat (06), verre Transparent (07)

LES RÉFÉRENCES RONAL SONT REPRÉSENTÉES DANS LA ZONE BEIGE DES TABLEAUX CI-DESSOUS :

TLSAC 070 01 07 = Accès d'angle coulissant 2 volets TOP-LINE S - sans profilé de seuil - ensemble complet, largeur 700 mm, hauteur 2000 mm, finition Argent mat, verre Sécurité Transparent

TLSAC | ACCÈS D'ANGLE COULISSANT 2 VOLETS - SANS PROFILÉ DE SEUIL

Verre Sécurité 6 mm, traitement anti-traces Aquaperle intégré | Fermeture magnétique | Barre de seuil (10 mm) incluse | Pièces en plastique chromées et poignée chromée pour toutes les finitions des profilés sauf modèles Black Line

MONTAGE SYMÉTRIQUE - ENSEMBLE COMPLET

MESURES STANDARDS ¹⁾ - Produit en stock-

Largeur du receveur	Largeur de passage	Largeur partie fixe	Hauteur	Base		Largeur		Finition des profilés		Vitrage	
				Référence	Dimension			01=Argent mat 04=Blanc 06=Noir mat ⁴⁾ 50=Poli-brillant SF=Teintes Sanitaires	07=Transparent	22=Granité 30=Master Carré 51=Bande Sérigraphiée Horizontale	
700	359	344	2000	TLSAC	070	xx	07	1.810 CHF	xx	2.347 CHF	
800	429	394	2000	TLSAC	080	xx	07	1.904 CHF	xx	2.440 CHF	
900	499	444	2000	TLSAC	090	xx	07	1.994 CHF	xx	2.530 CHF	
1000	569	494	2000	TLSAC	100	xx	07	2.092 CHF	xx	2.628 CHF	

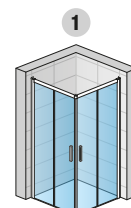

TLSAC

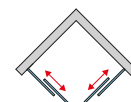

MONTAGE ASYMÉTRIQUE - PRIX PAR CÔTÉ (LES PORTES DROITE ET GAUCHE DOIVENT ÊTRE COMMANDÉES)

Verre Sécurité 6 mm, traitement anti-traces Aquaperle intégré | Fermeture magnétique | Barre de seuil (10 mm) incluse

MESURES STANDARDS ¹⁾ - PRIX PAR CÔTÉ

Largeur du receveur	Largeur partie fixe	Hauteur	Base		Côté	Largeur	Finition des profilés		Vitrage	
			Référence	G=Gauche D=Droit			Dimension	01=Argent mat 04=Blanc 06=Noir mat ⁴⁾ 50=Poli-brillant SF=Teintes Sanitaires	07=Transparent	22=Granité 30=Master Carré 51=Bande Sérigraphiée Horizontale
700	334	2000	TLS	x	070	xx	07	954 CHF	xx	1.215 CHF
750	359	2000	TLS	x	075	xx	07	976 CHF	xx	1.237 CHF
800	384	2000	TLS	x	080	xx	07	1.001 CHF	xx	1.260 CHF
900	434	2000	TLS	x	090	xx	07	1.050 CHF	xx	1.307 CHF
1000	484	2000	TLS	x	100	xx	07	1.095 CHF	xx	1.359 CHF
1200	584	2000	TLS	x	120	xx	07	1.147 CHF	xx	1.409 CHF

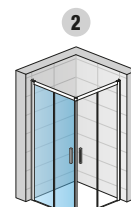

TLGS + TLSD

MESURES SPÉCIALES ^{2) 3)} - PRIX PAR CÔTÉ

600-900	Selon largeur de la porte jusqu'à 2000	TLS	x	SM1	xx	07	1.146 CHF	xx	1.407 CHF
901-1200	Selon largeur de la porte jusqu'à 2000	TLS	x	SM2	xx	07	1.258 CHF	xx	1.519 CHF

DIMENSIONS DE POSE ADMISSIBLES

Dimensions mesurées du mur, carrelage posé, au bord extérieur du receveur

Dimensions au milieu du verre pour un montage à l'italienne d'une paroi standard

MESURES STANDARDS

1 + 2

Pose sur sol carrelé (à l'italienne)

Largeur	Accès d'angle (-25 mm; +0 mm)		Accès d'angle (-10 mm; +15 mm)	
700	675-700		673	
750	725-750		723	
800	775-800		773	
900	875-900		873	
1000	975-1000		973	
1200	1175-1200		1173	
MESURES SPÉCIALES	(-10 mm; +15 mm)		(-10 mm; +15 mm)	
ex.: 865	855-880		865	

LÉGENDE

- 1) - RÉFÉRENCES STANDARDS ADAPTÉES À LA POSE SUR RECEVEUR. POUR UNE POSE À L'ITALIENNE, VEUILLEZ VOUS RÉFÉRER AUX CÔTÉS À LA FIN DE CE CHAPITRE.
- 2) - VEUILLEZ PRÉCISER LE TYPE DE POSE À LA COMMANDE (SUR RECEVEUR OU À L'ITALIENNE). VOIR PAGES 20-21.
- 3) - UN ACCÈS D'ANGLE EST COMPOSÉ D'UN CÔTÉ GAUCHE ET D'UN CÔTÉ DROIT. ATTENTION AU PRIX.
- 4) - LA FINITION BLACK LINE (06) EST DISPONIBLE UNIQUEMENT EN VITRAGE TRANSPARENT (07).

! Veuillez considérer les informations techniques à la fin de ce chapitre.

Prix public en CHF hors taxe conseillé. Dimension en mm. Sous réserves de modifications techniques. Les finitions et/ou mesures spéciales ne seront ni reprises, ni échangées en cas de mauvaise prise de côtes.

TOP-LINE S

SAFETY
GLASS
6 MM

1

STAND.
2000 MM

MAX.
1200 MM

550 MM

AQUA
PERLE



EN 14428
A1+ 2008



↑ TLSR I Poli-brillant (50), verre Transparent (07)

Légende sur le
volet dépliant
de la quatrième
de couverture

LES RÉFÉRENCES RONAL SONT REPRÉSENTÉES DANS LA ZONE BEIGE DES TABLEAUX CI-DESSOUS :

TLSR 50 080 01 07 = Porte coulissante quart de rond TOP-LINE S - sans profilé de seuil, rayon 550 mm, largeur 800 mm, hauteur 2000 mm, finition Argent mat, verre Sécurité Transparent

TLSR | PORTE COULISSANTE QUART DE ROND - SANS PROFILÉ DE SEUIL

Verre Sécurité 6 mm, traitement anti-traces Aquaperle intégré | Fermeture magnétique | Barre de seuil (10 mm) incluse | Pièces en plastique chromées et poignée chromée pour toutes les finitions des profilés sauf modèles Black Line

MESURES STANDARDS ¹⁾				Base	Rayon	Largeur	Finition des profilés	Vitrage	
Largeur A	Largeur de passage	Largeur partie fixe B	Hauteur	Référence	55=550 mm	Dimension	01=Argent mat 04=Blanc 06=Noir mat ³⁾ 50=Poli-brillant	07=Transparent	
800	401	258	2000	TLSR	55	080	xx	07	1.795 CHF
900	557	358	2000	TLSR	55	090	xx	07	1.873 CHF
1000	579	458	2000	TLSR	55	100	xx	07	1.945 CHF
MESURES SPÉCIALES ²⁾									
800-1200	Selon largeur de la porte		2000	TLSR	55	SM1	xx	07	2.169 CHF

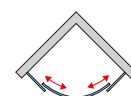
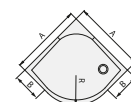
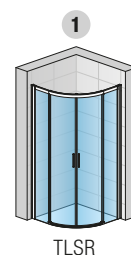

DIMENSIONS DE POSE ADMISSIBLES

Dimensions mesurées du mur, carrelage posé, au bord extérieur du receveur

Dimensions au milieu du verre pour un montage à l'italienne d'une paroi standard

MESURES STANDARDS	1	Pose sur sol carrelé (à l'italienne)
Largeur	Quart de rond (-25 mm; 0 mm)	Quart de rond (-10 mm; +15 mm)
800	775-800	773
900	875-900	873
1000	975-1000	973
MESURES SPÉCIALES	(-10 mm; +15 mm)	(-10 mm; +15 mm)
ex.: 865	855-880	865













LÉGENDE

- 1) - RÉFÉRENCES STANDARDS ADAPTÉES À LA POSE SUR RECEVEUR. POUR UNE POSE À L'ITALIENNE, VEUILLEZ VOUS RÉFÉRER AUX CÔTES À LA FIN DE CE CHAPITRE.
- 2) - VEUILLEZ PRÉCISER LE TYPE DE POSE À LA COMMANDE (SUR RECEVEUR OU À L'ITALIENNE). VOIR PAGES 20-21.
- 3) - LA FINITION BLACK LINE (06) EST DISPONIBLE UNIQUEMENT EN VITRAGE TRANSPARENT (07).

! Veuillez considérer les informations techniques à la fin de ce chapitre.

Prix public en CHF hors taxe conseillé. Dimension en mm. Sous réserves de modifications techniques. Les finitions et/ou mesures spéciales ne seront ni reprises, ni échangées en cas de mauvaise prise de côtes.

LES CARACTÉRISTIQUES

 <p>SAFETY GLASS 6 MM Verre Sécurité 6 mm</p>	 <p>MAX. 1800 MM Largeur porte jusqu'à 1800 mm</p>	 <p>Qualité produit selon Norme Européenne EN 14428:2008+A1</p>	 <p>Disponible en finition Noir Mat (06) - Black Line</p>
 <p>Choix de 4 vitrages</p>	 <p>MAX. 1400 MM Largeur paroi fixe jusqu'à 1400 mm</p>	 <p>Portes et paroi fixe réversibles</p>	
 <p>AQUA PERLE Traitement anti-traces AquaPerle intégré</p>	 <p>Sur-mesure possible</p>	 <p>Système de déclipsage de la porte coulissante</p>	
 <p>STAND. 2000 MM Hauteur standard 2000 mm</p>	 <p>Possibilité de découpes obliques ou droites</p>	 <p>Rayon 550 MM</p>	

LES AVANTAGES TECHNIQUES ET LES POSSIBILITÉS DU RÉGLAGE

La compensation murale

- permet 25 mm de réglage
- ne nécessite pas de perçage
- une seule vis de blocage après ajustement



Les butées souples pour l'amortissement

- évite le claquement en fin de course
- laisse un bruit sourd à la fermeture



Le principe d'assemblage de la porte et de la paroi fixe à 90°

- système de clipsage à 90° garantissant l'étanchéité et une finition irréprochable
- adaptabilité pour un montage à l'italienne



Les doubles roulements

- facilitent le coulisage de la porte



FACILE À NETTOYER

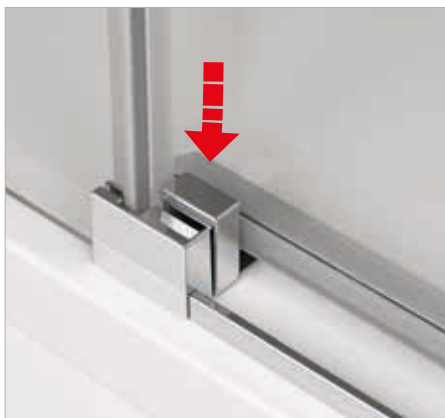

Le système décrochant pour les portes coulissantes

- nouveau système réglable de déclipage de l'élément coulissant
- facilite l'entretien de la paroi
- petite barre de seuil pour un accès grandement facilité et une étanchéité optimale

DESIGN + FONCTION



111



121

Les poignées (1)

- Poignées chromées au design rectangulaire

Qualité dans les moindres détails (2)

- Le connection d'angle souligne l'effet global de la qualité des modèles TOP-LINE S en détail



131

La jonction murale (3)

- un profilé chromé au design moderne extra-plat

PORTE + PAROI FIXE, ACCÈS D'ANGLE, QUART DE ROND POSÉS SUR RECEVEUR

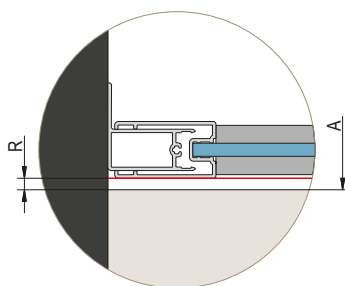
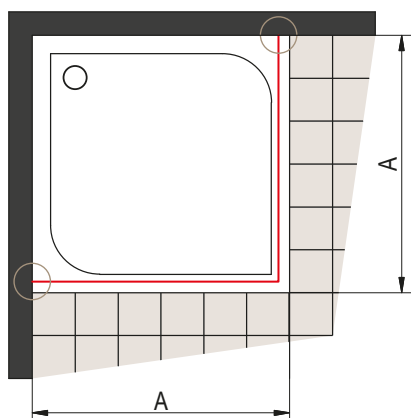

A | Dimension mesurée du mur, carrelage posé, au bord extérieur du receveur

Le retrait R pour une pose sur receveur est à adapter aux caractéristiques du receveur pour des parois standards ou sur-mesure.

PORTE + PAROI FIXE, ACCÈS D'ANGLE POSÉS SANS RECEVEUR (À L'ITALIENNE)

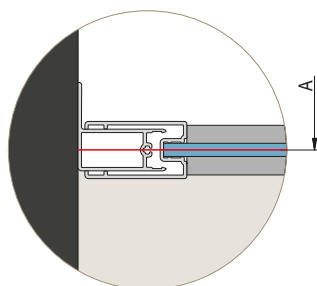
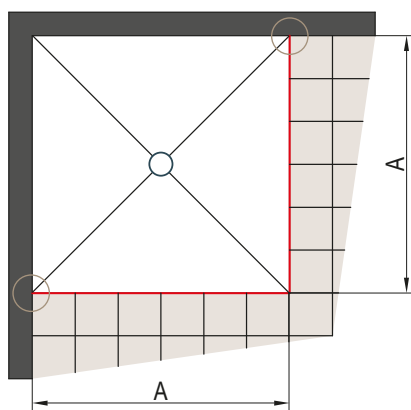

A | Dimension mesurée du mur, carrelage posé, à la position réelle de la paroi

Dimensions à carreler pour pose de paroi standard sur douche à l'italienne

Largeur standard	Largeur A du receveur à carreler
750	723
800	773
900	873
1000	973
1200	1173
1300	1273
1400	1373
1500	1473
1600	1573

Les mesures standards de la paroi de douche ne peuvent être utilisées que si les dimensions à carreler correspond à la largeur A dans les tableaux de droite (en tenant compte des tolérances de réglage). Dans le cas où votre cote ne figure pas dans le tableau ci-dessus, une fabrication sur-mesure sera nécessaire.

Toutes les parois standards sont équipées d'un profilé de compensation réglable de -10 à +15 mm.

QUART DE ROND POSÉE SANS RECEVEUR (À L'ITALIENNE)

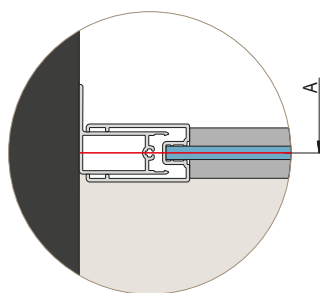
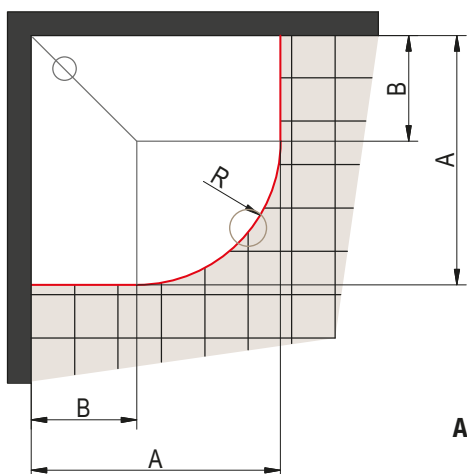

A | Dimension mesurée du mur, carrelage posé, à la position réelle de la paroi

Dimensions à carrelé pour pose de paroi standard sur douche à l'italienne

Porte rayon 550 mm

Largeur standard	Largeur A du receveur à carrelé	Largeur B pour porte rayon R550
800	773 x 773	235
900	873 x 873	335
1000	973 x 973	435

R538: Rayon au milieu du profilé bas du cadre d'une porte R550

Toutes les parois standards sont équipées d'un profilé de compensation réglable de -10 à +15 mm.

Les mesures standards de la paroi de douche ne peuvent être utilisées que si les dimensions à carrelé correspond à la largeur A dans les tableaux de droite (en tenant compte des tolérances de réglage). Dans le cas où votre cote ne figure pas dans le tableau ci-dessus, une fabrication sur-mesure sera nécessaire.

PROFILÉ ROTULE WTT3 (40262 + 80263) POUR INSTALLATION SUR PORTE/PAROI FIXE À UN ANGLE DE 90°

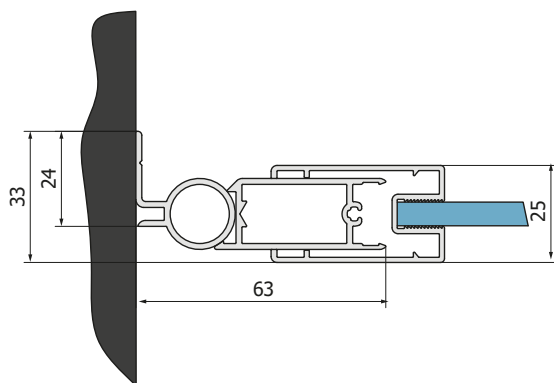

PROFILÉ MURAL 80301

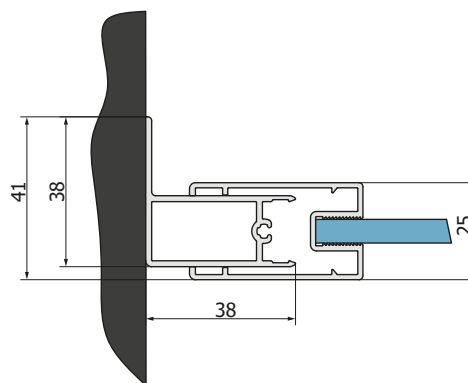

WALK-IN EASY

UN DESIGN AFFIRMÉ POUR UN ESPACE DE DOUCHE TENDANCE

LES CARACTÉRISTIQUES

Verre Sécurit 8 mm et 6 mm

Hauteur standard 2000 mm

Traitement anti-traces Aquaperle intégré

Fixation murale à l'aide d'un profilé mural de compensation et d'une barre de stabilisation ou d'un support de plafond

Facilité de montage

Dimensions standards & sur-mesure pour une flexibilité à l'infini



Versions de Walk-in disponibles :

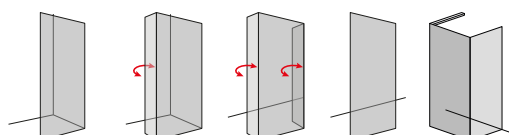



WALK-IN
EASY

WALK-IN EASY

SAFETY GLASS 8 MM

1

STAND. 2000 MM

MAX. 1600 MM

AQUA PERLE



EN 14428:2008



BLACK LINE

WHITE LINE

GOLD BRUSHED

↑
Légende sur le volet dépliant de la quatrième de couverture



STR4P | Poli-brillant (50), verre Transparent (07)



STR4P
| Doré brossé (13), verre Transparent (07)

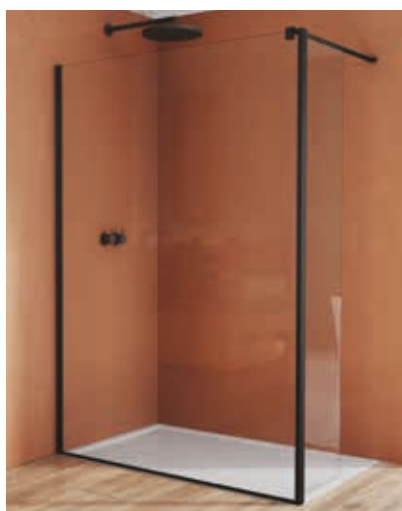

STR4P + BTE2
| Noir mat (06), verre Transparent (07)



STR4P + BTE3
| Blanc mat (09), verre Transparent (07)

LES RÉFÉRENCES RONAL SONT REPRÉSENTÉES DANS LA ZONE BEIGE DES TABLEAUX CI-DESSOUS :

STR4P 080 50 07 = Paroi fixe EASY avec profilé mural de compensation, largeur 800 mm, hauteur 2000 mm, finition poli-brillant, verre Sécurité Transparent

STR4P | EASY - PAROI FIXE AVEC PROFILÉ MURAL DE COMPENSATION

Verre Sécurité 8 mm, traitement anti-traces Aquaperle intégré | Barre de stabilisation de 1250 mm incluse (recoupable) | Hauteur totale incl. barre de stabilisation 2017 mm | Paroi réversible

MESURES STANDARDS ¹⁾ -Produit en stock-		Base	Largeur	Finition des profilés	Vitrage	
Largeur du receveur	Hauteur	Référence	Dimension	06=Noir mat 09=Blanc mat 13=Doré brossé 50=Poli-brillant	07=Transparent	
800	2000	STR4P	080	xx	07	908 CHF
900	2000	STR4P	090	xx	07	961 CHF
1000	2000	STR4P	100	xx	07	1.016 CHF
1100	2000	STR4P	110	xx	07	1.052 CHF
1200	2000	STR4P	120	xx	07	1.087 CHF
1300	2000	STR4P	130	xx	07	1.139 CHF
1400	2000	STR4P	140	xx	07	1.193 CHF
1500	2000	STR4P	150	xx	07	1.246 CHF
1600	2000	STR4P	160	xx	07	1.298 CHF

MESURES SPECIALES ²⁾		Base	Largeur	Finition des profilés	Vitrage	
300 - 1600	jusqu'à 2000	STR4P	SM1	xx	07	1.399 CHF

OPTIONS

Découpe oblique ou droite	Z.AUS.001 (Prix de base du sur-mesure + supplément découpe)	par découpe	230 CHF
---------------------------	--	-------------	---------

ACCESSOIRES EN OPTIONS

Renfort d'angle RE
Béquille verticale SD8 (Hauteur maximale du plafond 3000 mm)
Profilé de jonction WPE pour l'assemblage de 2 parois STR4P

Base	Finition des profilés	Longueur	Prix
Référence	06=Noir mat 09=Blanc mat 13=Doré brossé 50=Poli-brillant	(mm)	
RE	.xx.	1000	139 CHF
SD8	.xx.	1000	103 CHF
WPE	.xx.	2000	149 CHF
WPE	.xx.	SM1	149 CHF

Pièce de jonction VT90.xx pour l'assemblage de 2 barres de stabilisation ³⁾

Base	Finition des profilés	Longueur	Prix
Référence	06=Noir mat 09=Blanc mat 13=Doré brossé 10=Chrome	(mm)	
VT90	.xx		59 CHF

Élément pivotant positionné à 90° BTE2, verre Sécurité 6 mm, largeur 421 mm ⁴⁾
Élément pivotant BTE2 - sur-mesure, largeur de 400 à 800 mm, hauteur de 500 à 2000 mm ⁴⁾
Élément pivotant positionné à 180° BTE3, verre Sécurité 6 mm, largeur 406 mm ⁴⁾
Élément pivotant BTE3 - sur-mesure, largeur de 400 à 800 mm, hauteur de 500 à 2000 mm ⁴⁾

Base	Largeur	Finition des profilés	Vitrage	
Référence	(mm)	06=Noir mat 09=Blanc mat 13=Doré brossé 50=Poli-brillant	07=Transparent	
BTE2	0420	xx	07	469 CHF
BTE2	SM1	xx	07	507 CHF
BTE3	0406	xx	07	492 CHF
BTE3	SM1	xx	07	531 CHF

DIMENSIONS DE POSE ADMISSIBLES

MESURES STANDARDS	Cotes d'encombrement du mur à l'extrémité du verre
Largeur	Paroi fixe (-18 mm; +7 mm)
800	782-807
900	882-907
1000	982-1007
1100	1082-1107
1200	1182-1207
1300	1282-1307
1400	1382-1407
1500	1482-1507
1600	1582-1607

MESURES SPECIALES	(-10 mm; +15 mm)
ex.: 865	855-880



STR4P + VT90 + STR4P | Poli-brillant (50), verre Transparent (07)

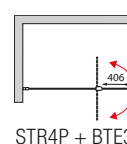
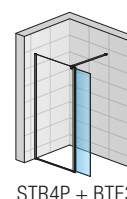
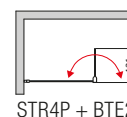
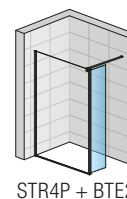
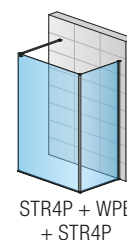
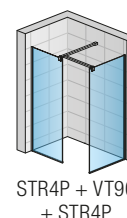
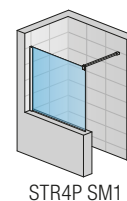
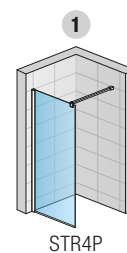

WALK-IN EASY

LÉGENDE

- 1) - RÉFÉRENCES STANDARDS ADAPTÉES À LA POSE SUR RECEVEUR. POUR UNE POSE À L'ITALIENNE, VEUILLEZ VOUS RÉFÉRER AUX COTES À LA FIN DE CE CHAPITRE.
- 2) - VEUILLEZ PRÉCISER LE TYPE DE POSE À LA COMMANDE (SUR RECEVEUR OU À L'ITALIENNE). VOIR PAGES 20-21.
- 3) - LA PIÈCE DE JONCTION VT90 PERMET DE CRÉER UN CONCEPT WALK-IN EASY AVEC 2 PAROIS FIXES. POUR LE RÉALISER, LES ÉLÉMENTS SUIVANTS DOIVENT ÊTRE COMMANDÉS : DEUX PAROIS FIXES DE LA GAMME WALK-IN EASY AUX LARGEURS ET AUX DÉCORS SOUHAITÉS / UNE PIÈCE DE JONCTION VT90.XX. LES BARRES DE STABILISATION SONT INCLUSES LORS DE LA COMMANDE DES PAROIS FIXES ET NE DOIVENT DONC PAS ÊTRE COMMANDÉES SÉPARÉMENT.
- 4) - LES ÉLÉMENTS PIVOTANT BTE2 ET BTE3 PEUVENT S'AJOUTER À UNE PAROI STR4P DÉJÀ EXISTANTE, VOIR PAGES 248-249.

! Veuillez considérer les informations techniques à la fin de ce chapitre.

Prix public en CHF hors taxe conseillé. Dimension en mm. Sous réserves de modifications techniques. Les finitions et/ou mesures spéciales ne seront ni reprises, ni échangées en cas de mauvaise prise de cotes.

WALK-IN EASY

SAFETY GLASS 6 MM

1

STAND. 2000 MM

MAX. 1600 MM

AQUA PERLE

EN 14428:2008



BLACK LINE

↑
Légende sur le volet dépliant de la quatrième de couverture



STR4PA6 | Poli-brillant (50), verre Transparent (07)



STR4PA6
| Noir mat (06), verre Transparent (07)



STR4PA6 + BTE2
| Poli-brillant (50), verre Transparent (07)



STR4PA6 + BTE3
| Noir mat (06), verre Transparent (07)

Nouveau

Nouveau

LES RÉFÉRENCES RONAL SONT REPRÉSENTÉES DANS LA ZONE BEIGE DES TABLEAUX CI-DESSOUS :
STR4PA6 070 50 07 = Paroi fixe EASY avec profilé mural de compensation, largeur 700 mm, hauteur 2000 mm, finition poli-brillant, verre Sécurité Transparent

STR4PA6 | EASY - PAROI FIXE AVEC PROFILÉ MURAL DE COMPENSATION

Verre Sécurité 6 mm, traitement anti-traces Aquaperle intégré | Barre de stabilisation de 1250 mm incluse (recoupable) | Hauteur totale incl. barre de stabilisation 2017 mm | Paroi réversible

MESURES STANDARDS ¹⁾ -Produit en stock-		Base	Largeur	Finition des profilés		Vitrage
Largeur du receveur	Hauteur	Référence	Dimension	06=Noir mat 50=Poli-brillant	07=Transparent	
700	2000	STR4PA6	070	xx	07	718 CHF
800	2000	STR4PA6	080	xx	07	752 CHF
900	2000	STR4PA6	090	xx	07	793 CHF
1000	2000	STR4PA6	100	xx	07	833 CHF
1200	2000	STR4PA6	120	xx	07	896 CHF
1400	2000	STR4PA6	140	xx	07	1.018 CHF
1600	2000	STR4PA6	160	xx	07	1.128 CHF

ACCESSOIRES EN OPTIONS

	Base	Finition des profilés	Longueur	Prix
	Référence	06=Noir mat 50=Poli-brillant	(mm)	
Béquille verticale SD8 (Hauteur maximale du plafond 3000 mm)	SD8	.xx.	1000	103 CHF
	Référence	06=Noir mat 10=Chrome	(mm)	
Pièce de jonction VT90.xx pour l'assemblage de 2 barres de stabilisation ²⁾	VT90	.xx		59 CHF

	Base	Largeur	Finition des profilés	Vitrage	Prix
	Référence	(mm)	06=Noir mat 50=Poli-brillant	07=Transparent	
Élément pivotant positionné à 90° BTE2, verre Sécurité 6 mm, largeur 421 mm ³⁾	BTE2	0420	xx	07	469 CHF
Élément pivotant positionné à 180° BTE3, verre Sécurité 6 mm, largeur 406 mm ³⁾	BTE3	0406	xx	07	492 CHF

DIMENSIONS DE POSE ADMISSIBLES

MESURES STANDARDS	Cotes d'encombrement du mur à l'extrémité du verre
Largeur	Paroi fixe (-15 mm; +5 mm)
700	685-705
800	785-805
900	885-905
1000	985-1005
1200	1185-1205
1400	1385-1405
1600	1585-1605

LÉGENDE

- 1) - RÉFÉRENCES STANDARDS ADAPTÉES À LA POSE SUR RECEVEUR. POUR UNE POSE À L'ITALIENNE, VEUILLEZ VOUS RÉFÉRER AUX COTES À LA FIN DE CE CHAPITRE.
- 2) - LA PIÈCE DE JONCTION VT90 PERMET DE CRÉER UN CONCEPT WALK-IN EASY AVEC 2 PAROIS FIXES. POUR LE RÉALISER, LES ÉLÉMENTS SUIVANTS DOIVENT ÊTRE COMMANDÉS : DEUX PAROIS FIXES DE LA GAMME WALK-IN EASY AUX LARGEURS ET AUX DÉCORS SOUHAITÉS / UNE PIÈCE DE JONCTION VT90.XX. LES BARRES DE STABILISATION SONT INCLUSES LORS DE LA COMMANDE DES PAROIS FIXES ET NE DOIVENT DONC PAS ÊTRE COMMANDÉES SÉPARÉMENT.
- 3) - LES ÉLÉMENTS PIVOTANT BTE2 ET BTE3 PEUVENT S'AJOUTER À UNE PAROI STR4P DÉJÀ EXISTANTE, VOIR PAGES 248-249.

! Veuillez considérer les informations techniques à la fin de ce chapitre.

Prix public en CHF hors taxe conseillé. Dimension en mm. Sous réserves de modifications techniques. Les finitions et/ou mesures spéciales ne seront ni reprises, ni échangées en cas de mauvaise prise de cotes.

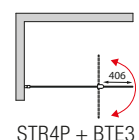
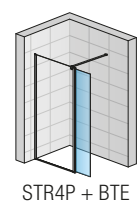
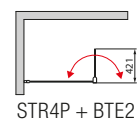
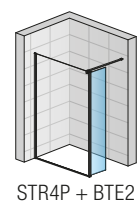
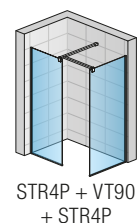
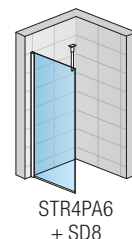
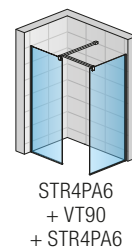
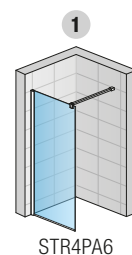

WALK-IN EASY

WALK-IN EASY

SAFETY
GLASS
8 MM

1

STAND.
2000 MM

MAX.
1600 MM

AQUA
PERLE



EM 14428:208
A1



BLACK
LINE

WHITE
LINE

↑
Légende sur le
volet dépliant
de la quatrième
de couverture



STR4P | Noir mat (06), verre Parsol gris (20)



STR4P + BTE2 | Blanc mat (09), verre Parsol gris (20)



STR4P + BTE3 | Poli-brillant (50), verre Parsol gris (20)

LES RÉFÉRENCES RONAL SONT REPRÉSENTÉES DANS LA ZONE BEIGE DES TABLEAUX CI-DESSOUS :
STR4P 080 50 20 = Paroi fixe EASY avec profilé mural de compensation, largeur 800 mm, hauteur 2000 mm, finition poli-brillant, verre Sécurit Parsol gris

STR4P | EASY - PAROI FIXE AVEC PROFILÉ MURAL DE COMPENSATION

Verre Sécurit 8 mm, traitement anti-traces Aquaperle intégré | Barre de stabilisation de 1250 mm incluse (recoupable) | Hauteur totale incl. barre de stabilisation 2017 mm | Paroi réversible

MESURES STANDARDS ¹⁾		Base	Largeur	Finition des profilés	Vitrage	
Largeur du receveur	Hauteur	Référence	Dimension	06=Noir mat 09=Blanc mat 50=Poli-brillant	20=Parsol gris	
800	2000	STR4P	080	xx	20	1.140 CHF
900	2000	STR4P	090	xx	20	1.203 CHF
1000	2000	STR4P	100	xx	20	1.267 CHF
1200	2000	STR4P	120	xx	20	1.360 CHF
1400	2000	STR4P	140	xx	20	1.492 CHF
1600	2000	STR4P	160	xx	20	1.614 CHF

MESURES SPECIALES ²⁾		Base	Largeur	Finition des profilés	Vitrage	
300 - 1600	jusqu'à 2000	STR4P	SM1	xx	20	1.711 CHF

OPTIONS

Découpe oblique ou droite	Z.AUS.001 (Prix de base du sur-mesure + supplément découpe)	par découpe	230 CHF
---------------------------	--	-------------	---------

ACCESSOIRES EN OPTIONS

	Base	Finition des profilés	Longueur	Prix
	Référence	06=Noir mat 09=Blanc mat 50=Poli-brillant	(mm)	
Renfort d'angle RE	RE	.xx.	1000	139 CHF
Béquille verticale SD8 (Hauteur maximale du plafond 3000 mm)	SD8	.xx.	1000	103 CHF
Profilé de jonction WPE pour l'assemblage de 2 parois STR4P	WPE	.xx.	2000	149 CHF
	WPE	.xx.	SM1	149 CHF

	Base	Finition des profilés	Longueur	Prix
	Référence	06=Noir mat 09=Blanc mat 10=Chrome	(mm)	
Pièce de jonction VT90.xx pour l'assemblage de 2 barres de stabilisation ³⁾	VT90	.xx		59 CHF

	Base	Largeur	Finition des profilés	Vitrage	
	Référence	(mm)	06=Noir mat 09=Blanc mat 50=Poli-brillant	20=Parsol gris	
Élément pivotant positionné à 90° BTE2, verre Sécurit 6 mm, largeur 421 mm ⁴⁾	BTE2	0420	xx	20	469 CHF
Élément pivotant positionné à 180° BTE3, verre Sécurit 6 mm, largeur 406 mm ⁴⁾	BTE3	0406	xx	20	492 CHF

DIMENSIONS DE POSE ADMISSIBLES

MESURES STANDARDS	Cotes d'encombrement du mur à l'extrémité du verre	
Largeur	Paroi fixe (-18 mm; +7 mm)	
800	782-807	
900	882-907	
1000	982-1007	
1200	1182-1207	
1400	1382-1407	
1600	1582-1607	
MESURES SPECIALES	(-10 mm; +15 mm)	
ex.: 865	855-880	



STR4P + VT90 + STR4P | Noir mat (06), Parsol gris (20)

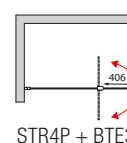
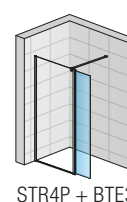
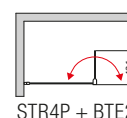
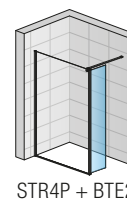
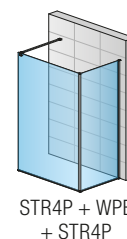
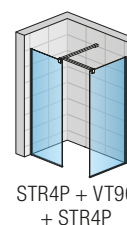
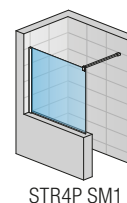
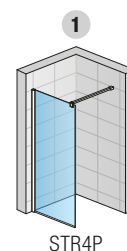

WALK-IN EASY

LÉGENDE

- 1) - RÉFÉRENCES STANDARDS ADAPTÉES À LA POSE SUR RECEVEUR. POUR UNE POSE À L'ITALIENNE, VEUILLEZ VOUS RÉFÉRER AUX COTES À LA FIN DE CE CHAPITRE.
- 2) - VEUILLEZ PRÉCISER LE TYPE DE POSE À LA COMMANDE (SUR RECEVEUR OU À L'ITALIENNE). VOIR PAGES 20-21.
- 3) - LA PIÈCE DE JONCTION VT90 PERMET DE CRÉER UN CONCEPT WALK-IN EASY AVEC 2 PAROIS FIXES. POUR LE RÉALISER, LES ÉLÉMENTS SUIVANTS DOIVENT ÊTRE COMMANDÉS : DEUX PAROIS FIXES DE LA GAMME WALK-IN EASY AUX LARGEURS ET AUX DÉCORS SOUHAITÉS / UNE PIÈCE DE JONCTION VT90.XX. LES BARRES DE STABILISATION SONT INCLUSES LORS DE LA COMMANDE DES PAROIS FIXES ET NE DOIVENT DONC PAS ÊTRE COMMANDÉES SÉPARÉMENT.
- 4) - LES ÉLÉMENTS PIVOTANT BTE2 ET BTE3 PEUVENT S'AJOUTER À UNE PAROI STR4P DÉJÀ EXISTANTE, VOIR PAGES 248-249.

! Veuillez considérer les informations techniques à la fin de ce chapitre.

Prix public en CHF hors taxe conseillé. Dimension en mm. Sous réserves de modifications techniques. Les finitions et/ou mesures spéciales ne seront ni reprises, ni échangées en cas de mauvaise prise de cotes.

WALK-IN EASY

SAFETY GLASS
8 MM

1

STAND.
2000 MM

MAX.
1400 MM

AQUA PERLE

EN 14428
A1 2008*



BLACK LINE

WHITE LINE



STR4P | Noir mat (06), verre Loft 69 (69)

↑
Légende sur le
volet dépliant
de la quatrième
de couverture



STR4P + BTE2 L | Blanc mat (09), verre Loft 69 (69)



STR4P + BTE3 L | Blanc mat (09), verre Loft 69 (69)

LES RÉFÉRENCES RONAL SONT REPRÉSENTÉES DANS LA ZONE BEIGE DES TABLEUX CI-DESSOUS :
STR4P 080 06 69 = Paroi fixe Walk-in EASY avec profilé mural de compensation, largeur 800 mm, hauteur 2000 mm, finition noir mat, verre Sécurit Loft 69

STR4P LOFT 69 | EASY - PAROI FIXE AVEC PROFILÉ MURAL DE COMPENSATION

Verre Sécurit 8 mm, traitement anti-traces Aquaperle intégré | Barre de stabilisation de 1250 mm incluse (recoupable) | Hauteur totale incl. barre de stabilisation 2017 mm | Paroi réversible

MESURES STANDARDS ¹⁾		Base	Largeur	Finition des profilés	Vitrage	
Largeur du receveur	Hauteur	Référence	Dimension	06=Noir mat 09=Blanc mat	69=Loft 69	
800	2000	STR4P	080	xx	69	1.046 CHF
900	2000	STR4P	090	xx	69	1.108 CHF
1000	2000	STR4P	100	xx	69	1.170 CHF
1200	2000	STR4P	120	xx	69	1.252 CHF
1400	2000	STR4P	140	xx	69	1.371 CHF

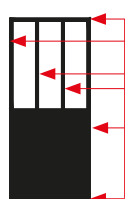

Finition Noir mat (06):
Sérigraphie noire sur la face avant du verre.
Finition Blanc mat (09):
Covering blanc sur la face avant du verre.



Largeur 800 mm



Largeur 900 mm



Largeur 1000 mm



Largeur 1200 mm



Largeur 1400 mm

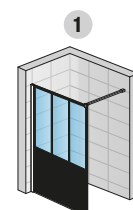

STR4P Loft 69

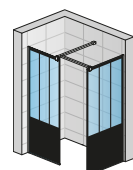

STR4P Loft 69 + VT90 + STR4P Loft 69

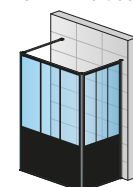

STR4P Loft 69 + WPE + STR4P Loft 69

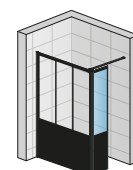

STR4P Loft 69 + BTE2 L

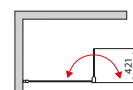

STR4P + BTE2L

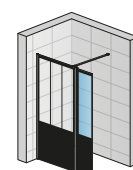

STR4P Loft 69 + BTE3 L

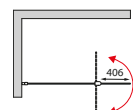

STR4P + BTE3L

WALK-IN EASY

ACCESSOIRES EN OPTIONS

Renfort d'angle RE
Béquille verticale SD8 (Hauteur maximale du plafond 3000 mm)
Profilé de jonction WPE pour l'assemblage de 2 parois STR4P
Pièce de jonction VT90.xx pour l'assemblage de 2 barres de stabilisation ²⁾

Base	Finition des profilés	Longueur	Prix
Référence	06=Noir mat 09=Blanc mat	(mm)	
RE	.xx.	1000	139 CHF
SD8	.xx.	1000	103 CHF
WPE	.xx.	2000	149 CHF
VT90	.xx		59 CHF

Élément pivotant positionné à 90° BTE2, verre Sécurit 6 mm, largeur 421 mm ³⁾
Élément pivotant positionné à 180° BTE3, verre Sécurit 6 mm, largeur 406 mm ³⁾

Base	Côté de la fixation	Largeur	Finition des profilés	Vitrage
Référence	L=Gauche R=Droite	(mm)	06=Noir mat 09=Blanc mat	69=Loft 69
BTE2	x	0420	xx	69
BTE3	x	0406	xx	69

DIMENSIONS DE POSE ADMISSIBLES

MESURES STANDARDS	Cotes d'encombrement du mur à l'extrémité du verre
Largeur	Paroi fixe (-18 mm; +7 mm)
800	782-807
900	882-907
1000	982-1007
1200	1182-1207
1400	1382-1407



STR4P + VT90 + STR4P | Noir mat (06), Loft 69 (69)

LÉGENDE

- 1) - RÉFÉRENCES STANDARDS ADAPTÉES À LA POSE SUR RECEVEUR. POUR UNE POSE À L'ITALIENNE, VEUILLEZ VOUS RÉFÉRER AUX COTES À LA FIN DE CE CHAPITRE. LA LIVRAISON DE LA PAROI FIXE WALK-IN EASY COMPREND UN PROFILÉ DE SEUIL POUR UNE MEILLEURE PROTECTION DURANT LE MONTAGE.
- 2) - LA PIÈCE DE JONCTION VT90 PERMET DE CRÉER UN CONCEPT WALK-IN EASY AVEC 2 PAROIS FIXES. POUR LE RÉALISER, LES ÉLÉMENTS SUIVANTS DOIVENT ÊTRE COMMANDÉS : DEUX PAROIS FIXES DE LA GAMME WALK-IN EASY AUX LARGEURS ET AUX DÉCORS SOUHAITÉS / UNE PIÈCE DE JONCTION VT90.XX. LES BARRES DE STABILISATION SONT INCLUSES LORS DE LA COMMANDE DES PAROIS FIXES ET NE DOIVENT DONC PAS ÊTRE COMMANDÉES SÉPARÉMENT.
- 3) - LORS DE LA COMMANDE D'UN VOLET PIVOTANT BTE2 OU BTE3 AVEC LE VITRAGE 69, IL EST IMPÉRATIF DE PRÉCISER SI LE VOLET PIVOTANT DOIT ÊTRE MONTÉ À GAUCHE OU À DROITE DU PROFILÉ DE PAROI FIX. DE PLUS AMPLES INFORMATIONS SUR LES ÉLÉMENTS PIVOTANTS BTE2 ET BTE3 SONT DISPONIBLES AUX PAGES 248-249.

! Veuillez considérer les informations techniques à la fin de ce chapitre.

Prix public en CHF hors taxe conseillé. Dimension en mm. Sous réserves de modifications techniques. Les finitions et/ou mesures spéciales ne seront ni reprises, ni échangées en cas de mauvaise prise de cotes.

WALK-IN EASY

SAFETY
GLASS
8 MM



STAND.
2000 MM

MAX.
1400 MM

AQUA
PERLE



1° EN 14428:2008



BLACK
LINE

WHITE
LINE

↑
Légende sur le
volet dépliant
de la quatrième
de couverture



STR4P | Noir mat (06), verre Loft 72 (72)



STR4P + BTE2 | Blanc mat (09), verre Loft 72 (72)



STR4P + BTE3 | Blanc mat (09), verre Loft 72 (72)

LES RÉFÉRENCES RONAL SONT REPRÉSENTÉES DANS LA ZONE BEIGE DES TABLEAUX CI-DESSOUS :
STR4P 080 09 72 = Paroi fixe Walk-in EASY avec profilé mural de compensation, largeur 800 mm, hauteur 2000 mm, finition blanc mat, verre Sécurité Loft 72

STR4P LOFT 72 | EASY - PAROI FIXE AVEC PROFILÉ MURAL DE COMPENSATION

Verre Sécurité 8 mm, traitement anti-traces Aquaperle intégré | Barre de stabilisation de 1250 mm incluse (recoupable) | Hauteur totale incl. barre de stabilisation 2017 mm | Paroi réversible

MESURES STANDARDS ¹⁾

Largeur du receveur	Hauteur	Base	Largeur	Finition des profilés	Vitrage	Prix
		Référence	Dimension	06=Noir mat 09=Blanc mat	72=Loft 72	
800	2000	STR4P	080	xx	72	998 CHF
900	2000	STR4P	090	xx	72	1.059 CHF
1000	2000	STR4P	100	xx	72	1.117 CHF
1200	2000	STR4P	120	xx	72	1.196 CHF
1400	2000	STR4P	140	xx	72	1.312 CHF

MESURES SPECIALES ²⁾

600 - 1400	jusqu'à 2000	STR4P	SM1	xx	72	1.508 CHF
------------	--------------	--------------	------------	-----------	-----------	-----------

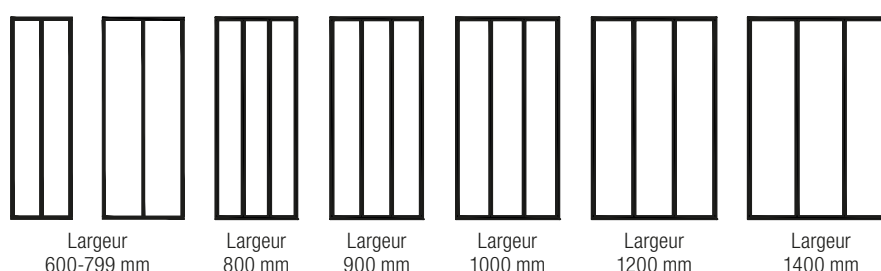
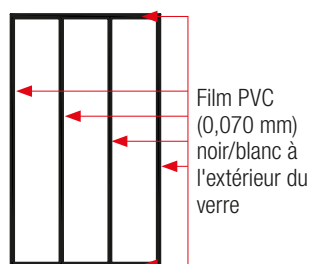

ACCESSOIRES EN OPTIONS

Renfort d'angle RE	RE	.xx.	1000	139 CHF
Béquille verticale SD8 (Hauteur maximale du plafond 3000 mm)	SD8	.xx.	1000	103 CHF
Profilé de jonction WPE pour l'assemblage de 2 parois STR4P	WPE	.xx.	2000	149 CHF
Pièce de jonction VT90.xx pour l'assemblage de 2 barres de stabilisation ³⁾	VT90	.xx	SM1	59 CHF

Base	Finition des profilés	Longueur	Prix
Référence	06=Noir mat 09=Blanc mat	(mm)	
RE	.xx.	1000	139 CHF
SD8	.xx.	1000	103 CHF
WPE	.xx.	2000	149 CHF
WPE	.xx.	SM1	149 CHF
VT90	.xx		59 CHF

Elément pivotant positionné à 90° BTE2, verre Sécurité 6 mm, largeur 421 mm ⁴⁾

Elément pivotant positionné à 180° BTE3, verre Sécurité 6 mm, largeur 406 mm ⁴⁾

Base	Largeur	Finition des profilés	Vitrage	Prix
Référence	(mm)	06=Noir mat 09=Blanc mat	72=Loft 72	
BTE2	0420	xx	72	469 CHF
BTE3	0406	xx	72	492 CHF

DIMENSIONS DE POSE ADMISSIBLES

MESURES STANDARDS	Cotes d'encombrement du mur à l'extrémité du verre
Largeur	Paroi fixe (-18 mm; +7 mm)
800	782-807
900	882-907
1000	982-1007
1200	1182-1207
1400	1382-1407
MESURES SPECIALES	(-10 mm; +15 mm)
ex.: 865	855-880



STR4P + VT90 + STR4P | Noir mat (06), Loft 72 (72)

LÉGENDE

- 1) - RÉFÉRENCES STANDARDS ADAPTÉES À LA POSE SUR RECEVEUR. POUR UNE POSE À L'ITALIENNE, VEUILLEZ VOUS RÉFÉRER AUX COTES À LA FIN DE CE CHAPITRE.
- 2) - VEUILLEZ PRÉCISER LE TYPE DE POSE À LA COMMANDE (SUR RECEVEUR OU À L'ITALIENNE). VOIR PAGES 20-21.
- 3) - LA PIÈCE DE JONCTION VT90 PERMET DE CRÉER UN CONCEPT WALK-IN EASY AVEC 2 PAROIS FIXES. POUR LE RÉALISER, LES ÉLÉMENTS SUIVANTS DOIVENT ÊTRE COMMANDÉS : DEUX PAROIS FIXES DE LA GAMME WALK-IN EASY AUX LARGEURS ET AUX DÉCORS SOUHAITÉS / UNE PIÈCE DE JONCTION VT90.XX. LES BARRES DE STABILISATION SONT INCLUSES LORS DE LA COMMANDE DES PAROIS FIXES ET NE DOIVENT DONC PAS ÊTRE COMMANDÉES SÉPARÉMENT.
- 4) - DE PLUS AMPLES INFORMATIONS SUR LES ÉLÉMENTS PIVOTANTS BTE2 ET BTE3 SONT DISPONIBLES AUX PAGES 248-249.

! Veuillez considérer les informations techniques à la fin de ce chapitre.

Prix public en CHF hors taxe conseillé. Dimension en mm. Sous réserves de modifications techniques. Les finitions et/ou mesures spéciales ne seront ni reprises, ni échangées en cas de mauvaise prise de cotes.

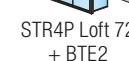
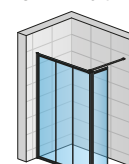
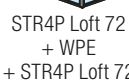
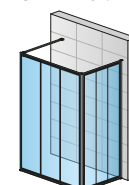
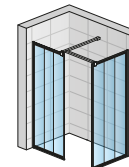
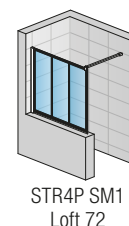
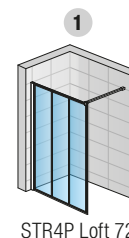

WALK-IN EASY

SAFETY
GLASS
8 MM

1

STAND.
2000 MM

MAX.
1400 MM

AQUA
PERLE



1° EN 14428:2008



BLACK
LINE

WHITE
LINE

↑
Légende sur le
volet dépliant
de la quatrième
de couverture



STR4P | Noir mat (06), verre Loft 73 (73)



STR4P + BTE2 | Blanc mat (09), verre Loft 73 (73)



STR4P + BTE3 | Blanc mat (09), verre Loft 73 (73)

LES RÉFÉRENCES RONAL SONT REPRÉSENTÉES DANS LA ZONE BEIGE DES TABLEAUX CI-DESSOUS :

STR4P 080 06 73 = Paroi fixe Walk-in EASY avec profilé mural de compensation, largeur 800 mm, hauteur 2000 mm, finition noir mat, verre Sécurité Loft 73

STR4P LOFT 73 | EASY - PAROI FIXE AVEC PROFILÉ MURAL DE COMPENSATION

Verre Sécurité 8 mm, traitement anti-traces Aquaperle intégré | Barre de stabilisation de 1250 mm incluse (recoupable) | Hauteur totale incl. barre de stabilisation 2017 mm | Paroi réversible

MESURES STANDARDS ¹⁾

Largeur du receveur	Hauteur	Base	Largeur	Finition des profilés	Vitrage	Prix
		Référence	Dimension	06=Noir mat 09=Blanc mat	73=Loft 73	
800	2000	STR4P	080	xx	73	1.009 CHF
900	2000	STR4P	090	xx	73	1.071 CHF
1000	2000	STR4P	100	xx	73	1.122 CHF
1200	2000	STR4P	120	xx	73	1.197 CHF
1400	2000	STR4P	140	xx	73	1.319 CHF

MESURES SPECIALES ²⁾

600 - 1400	2000	STR4P	SM1	xx	73	1.519 CHF
------------	------	--------------	------------	-----------	-----------	-----------

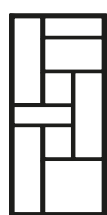
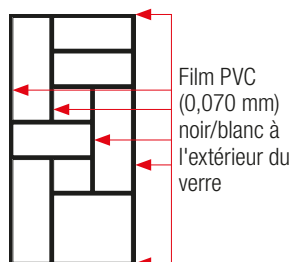

Largeur 800 mm

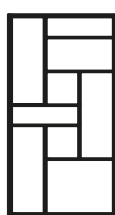

Largeur 900 mm

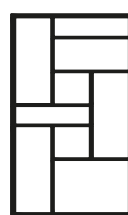

Largeur 1000 mm

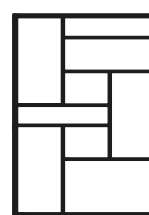

Largeur 1200 mm

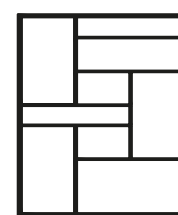

Largeur 1400 mm

ACCESSOIRES EN OPTIONS

Renfort d'angle RE	RE	.xx.	1000	139 CHF
Béquille verticale SD8 (Hauteur maximale du plafond 3000 mm)	SD8	.xx.	1000	103 CHF
Profilé de jonction WPE pour l'assemblage de 2 parois STR4P	WPE	.xx.	2000	149 CHF
Pièce de jonction VT90.xx pour l'assemblage de 2 barres de stabilisation ³⁾	VT90	.xx		59 CHF

Base	Finition des profilés	Longueur	Prix
Référence	06=Noir mat 09=Blanc mat	(mm)	
RE	.xx.	1000	139 CHF
SD8	.xx.	1000	103 CHF
WPE	.xx.	2000	149 CHF
VT90	.xx		59 CHF

Élément pivotant positionné à 90° BTE2, verre Sécurité 6 mm, largeur 421 mm ⁴⁾

Élément pivotant positionné à 180° BTE3, verre Sécurité 6 mm, largeur 406 mm ⁴⁾

Base	Largeur	Finition des profilés	Vitrage	Prix
Référence	(mm)	06=Noir mat 09=Blanc mat	73=Loft 73	
BTE2	0420	xx	73	469 CHF
BTE3	0406	xx	73	492 CHF

DIMENSIONS DE POSE ADMISSIBLES

MESURES STANDARDS	Cotes d'encombrement du mur à l'extrémité du verre
Largeur	Paroi fixe (-18 mm; +7 mm)
800	782-807
900	882-907
1000	982-1007
1200	1182-1207
1400	1382-1407
MESURES SPECIALES	(-10 mm; +15 mm)
ex.: 865	855-880



STR4P + VT90 + STR4P | Noir mat (06), Loft 73 (73)

LÉGENDE

- 1) - RÉFÉRENCES STANDARDS ADAPTÉES À LA POSE SUR RECEVEUR. POUR UNE POSE À L'ITALIENNE, VEUILLEZ VOUS RÉFÉRER AUX COTES À LA FIN DE CE CHAPITRE.
- 2) - VEUILLEZ PRÉCISER LE TYPE DE POSE À LA COMMANDE (SUR RECEVEUR OU À L'ITALIENNE). VOIR PAGES 20-21.
- 3) - LA PIÈCE DE JONCTION VT90 PERMET DE CRÉER UN CONCEPT WALK-IN EASY AVEC 2 PAROIS FIXES. POUR LE RÉALISER, LES ÉLÉMENTS SUIVANTS DOIVENT ÊTRE COMMANDÉS : DEUX PAROIS FIXES DE LA GAMME WALK-IN EASY AUX LARGEURS ET AUX DÉCORS SOUHAITÉS / UNE PIÈCE DE JONCTION VT90.XX. LES BARRES DE STABILISATION SONT INCLUSES LORS DE LA COMMANDE DES PAROIS FIXES ET NE DOIVENT DONC PAS ÊTRE COMMANDÉES SÉPARÉMENT.
- 4) - DE PLUS AMPLES INFORMATIONS SUR LES ÉLÉMENTS PIVOTANTS BTE2 ET BTE3 SONT DISPONIBLES AUX PAGES 248-249.

! Veuillez considérer les informations techniques à la fin de ce chapitre.

Prix public en CHF hors taxe conseillé. Dimension en mm. Sous réserves de modifications techniques. Les finitions et/ou mesures spéciales ne seront ni reprises, ni échangées en cas de mauvaise prise de cotes.

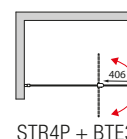
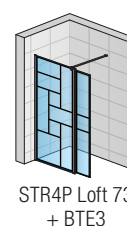
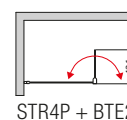
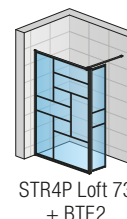
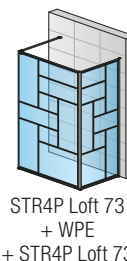
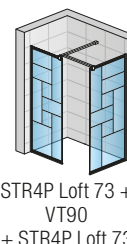
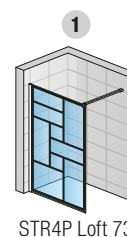

WALK-IN EASY

SAFETY
GLASS
8 MM



STAND.
2000 MM

MAX.
1400 MM

AQUA
PERLE



1° EN 14428:2008
A1



BLACK
LINE

WHITE
LINE

↑
Légende sur le
volet dépliant
de la quatrième
de couverture



STR4P | Noir mat (06), verre Loft 75 (75)



STR4P + BTE2 | Blanc mat (09), verre Loft 75 (75)



STR4P + BTE3 | Blanc mat (09), verre Loft 75 (75)

LES RÉFÉRENCES RONAL SONT REPRÉSENTÉES DANS LA ZONE BEIGE DES TABLEUX CI-DESSOUS :
STR4P 080 06 75 = Paroi fixe Walk-in EASY avec profilé mural de compensation, largeur 800 mm, hauteur 2000 mm, finition noir mat, verre Sécurité Loft 75

STR4P LOFT 75 | EASY - PAROI FIXE AVEC PROFILÉ MURAL DE COMPENSATION

Verre Sécurité 8 mm, traitement anti-traces Aquaperle intégré | Barre de stabilisation de 1250 mm incluse (recoupable) | Hauteur totale incl. barre de stabilisation 2017 mm | Paroi réversible

MESURES STANDARDS ¹⁾		Base	Largeur	Finition des profilés	Vitrage	
Largeur du receveur	Hauteur	Référence	Dimension	06=Noir mat 09=Blanc mat	75=Loft 75	
800	2000	STR4P	080	xx	75	1.009 CHF
900	2000	STR4P	090	xx	75	1.071 CHF
1000	2000	STR4P	100	xx	75	1.122 CHF
1200	2000	STR4P	120	xx	75	1.197 CHF
1400	2000	STR4P	140	xx	75	1.319 CHF

MESURES SPECIALES ²⁾		Base	Largeur	Finition des profilés	Vitrage	
600 - 1400	jusqu'à 2000	STR4P	SM1	xx	75	1.519 CHF

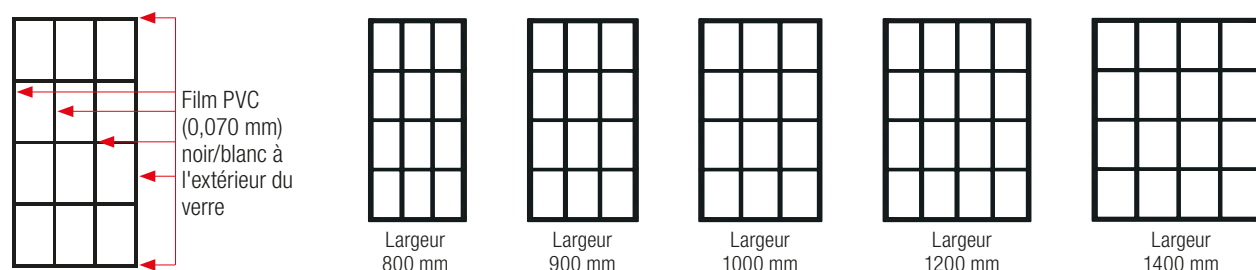

ACCESSOIRES EN OPTIONS

Renfort d'angle RE	RE	.xx.	1000	139 CHF
Béquille verticale SD8 (Hauteur maximale du plafond 3000 mm)	SD8	.xx.	1000	103 CHF
Profilé de jonction WPE pour l'assemblage de 2 parois STR4P	WPE	.xx.	2000	149 CHF
Pièce de jonction VT90.xx pour l'assemblage de 2 barres de stabilisation ³⁾	VT90	.xx	SM1	59 CHF

Base	Finition des profilés	Longueur	Prix
Référence	06=Noir mat 09=Blanc mat	(mm)	
RE	.xx.	1000	139 CHF
SD8	.xx.	1000	103 CHF
WPE	.xx.	2000	149 CHF
WPE	.xx.	SM1	149 CHF
VT90	.xx		59 CHF

Elément pivotant positionné à 90° BTE2, verre Sécurité 6 mm, largeur 421 mm ⁴⁾	BTE2	0420	xx	75	469 CHF
Elément pivotant positionné à 180° BTE3, verre Sécurité 6 mm, largeur 406 mm ⁴⁾	BTE3	0406	xx	75	492 CHF

Base	Largeur	Finition des profilés	Vitrage
Référence	(mm)	06=Noir mat 09=Blanc mat	75=Loft 75
BTE2	0420	xx	75
BTE3	0406	xx	75

DIMENSIONS DE POSE ADMISSIBLES

MESURES STANDARDS	Cotes d'encombrement du mur à l'extrémité du verre	
Largeur	Paroi fixe (-18 mm; +7 mm)	
800	782-807	
900	882-907	
1000	982-1007	
1200	1182-1207	
1400	1382-1407	
MESURES SPECIALES	(-10 mm; +15 mm)	
ex.: 865	855-880	

LÉGENDE

- 1) - RÉFÉRENCES STANDARDS ADAPTÉES À LA POSE SUR RECEVEUR. POUR UNE POSE À L'ITALIENNE, VEUILLEZ VOUS RÉFÉRER AUX COTES À LA FIN DE CE CHAPITRE.
- 2) - VEUILLEZ PRÉCISER LE TYPE DE POSE À LA COMMANDE (SUR RECEVEUR OU À L'ITALIENNE). VOIR PAGES 20-21.
- 3) - LA PIÈCE DE JONCTION VT90 PERMET DE CRÉER UN CONCEPT WALK-IN EASY AVEC 2 PAROIS FIXES. POUR LE RÉALISER, LES ÉLÉMENTS SUIVANTS DOIVENT ÊTRE COMMANDÉS : DEUX PAROIS FIXES DE LA GAMME WALK-IN EASY AUX LARGEURS ET AUX DÉCORS SOUHAITÉS / UNE PIÈCE DE JONCTION VT90.XX. LES BARRES DE STABILISATION SONT INCLUSES LORS DE LA COMMANDE DES PAROIS FIXES ET NE DOIVENT DONC PAS ÊTRE COMMANDÉES SÉPARÉMENT.
- 4) - DE PLUS AMPLES INFORMATIONS SUR LES ÉLÉMENTS PIVOTANTS BTE2 ET BTE3 SONT DISPONIBLES AUX PAGES 248-249.

! Veuillez considérer les informations techniques à la fin de ce chapitre.

Prix public en CHF hors taxe conseillé. Dimension en mm. Sous réserves de modifications techniques. Les finitions et/ou mesures spéciales ne seront ni reprises, ni échangées en cas de mauvaise prise de cotes.



STR4P + VT90 + STR4P | Noir mat (06), Loft 75 (75)

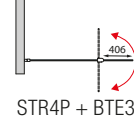
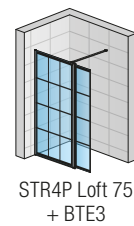
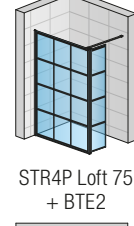
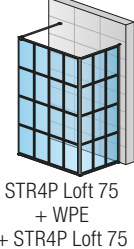
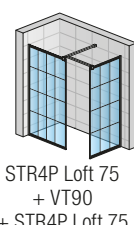
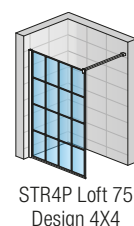
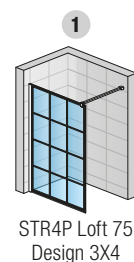

WALK-IN EASY

WALK-IN EASY

SAFETY
GLASS
8 MM



STAND.
2000 MM

MAX.
1400 MM

AQUA
PERLE



EN 14428
A1 2008



BLACK
LINE

WHITE
LINE

↑
Légende sur le
volet dépliant
de la quatrième
de couverture



STR4P | Noir mat (06), verre Loft 76 (76)



STR4P + BTE2 L | Blanc mat (09), verre Loft 76 (76)



STR4P + BTE3 L | Blanc mat (09), verre Loft 76 (76)

LES RÉFÉRENCES RONAL SONT REPRÉSENTÉES DANS LA ZONE BEIGE DES TABLEUX CI-DESSOUS :
STR4P 080 09 76 = Paroi fixe Walk-in EASY avec profilé mural de compensation, largeur 800 mm, hauteur 2000 mm, finition blanc mat, verre Sécurit Loft 76

STR4P LOFT 76 | EASY - PAROI FIXE AVEC PROFILÉ MURAL DE COMPENSATION

Verre Sécurit 8 mm, traitement anti-traces Aquaperle intégré | Barre de stabilisation de 1250 mm incluse (recoupable) | Hauteur totale incl. barre de stabilisation 2017 mm | Paroi réversible

MESURES STANDARDS ¹⁾		Base	Largeur	Finition des profilés	Vitrage
Largeur du receveur	Hauteur	Référence	Dimension	06=Noir mat 09=Blanc mat	76=Loft 76
800	2000	STR4P	080	xx	76 1.022 CHF
900	2000	STR4P	090	xx	76 1.084 CHF
1000	2000	STR4P	100	xx	76 1.133 CHF
1200	2000	STR4P	120	xx	76 1.208 CHF
1400	2000	STR4P	140	xx	76 1.334 CHF

MESURES SPECIALES ²⁾		Base	Largeur	Finition des profilés	Vitrage
600 - 1400	2000	STR4P	SM1	xx	76 1.533 CHF

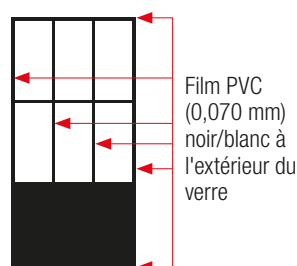

Largeur 800 mm



Largeur 900 mm



Largeur 1000 mm



Largeur 1200 mm

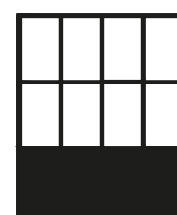

Largeur 1400 mm

ACCESSOIRES EN OPTIONS

- Renfort d'angle RE
- Béquille verticale SD8 (Hauteur maximale du plafond 3000 mm)
- Profilé de jonction WPE pour l'assemblage de 2 parois STR4P
- Pièce de jonction VT90.xx pour l'assemblage de 2 barres de stabilisation ³⁾

Base	Finition des profilés	Longueur	Prix
Référence	06=Noir mat 09=Blanc mat	(mm)	
RE	.xx.	1000	139 CHF
SD8	.xx.	1000	103 CHF
WPE	.xx.	2000	149 CHF
VT90	.xx		59 CHF

- Élément pivotant positionné à 90° BTE2, verre Sécurit 6 mm, largeur 421 mm ⁴⁾
- Élément pivotant positionné à 180° BTE3, verre Sécurit 6 mm, largeur 406 mm ⁴⁾

Base	Côté de la fixation	Largeur	Finition des profilés	Vitrage
Référence	L=Gauche R=Droite	(mm)	06=Noir mat 09=Blanc mat	76=Loft 76
BTE2	x	0420	xx	76 469 CHF
BTE3	x	0406	xx	76 492 CHF

DIMENSIONS DE POSE ADMISSIBLES

MESURES STANDARDS	Cotes d'encombrement du mur à l'extrémité du verre
Largeur	Paroi fixe (-18 mm; +7 mm)
800	782-807
900	882-907
1000	982-1007
1200	1182-1207
1400	1382-1407
MESURES SPECIALES	(-10 mm; +15 mm)
ex.: 865	855-880



STR4P + VT90 + STR4P | Noir mat (06), Loft 76 (76)

LEGENDE

- 1) - REFERENCES STANDARDS ADAPTEES A LA POSE SUR RECEVEUR. POUR UNE POSE A L'ITALIENNE, VEUILLEZ VOUS REFERER AUX COTES À LA FIN DE CE CHAPITRE. LA LIVRAISON DE LA PAROI FIXE WALK-IN EASY COMPREND UN PROFILÉ DE SEUIL POUR UNE MEILLEURE PROTECTION DURANT LE MONTAGE.
- 2) - VEUILLEZ PRECISER LE TYPE DE POSE A LA COMMANDE (SUR RECEVEUR OU A L'ITALIENNE). VOIR PAGES 20-21.
- 3) - LA PIÈCE DE JONCTION VT90 PERMET DE CRÉER UN CONCEPT WALK-IN EASY AVEC 2 PAROIS FIXES. POUR LE RÉALISER, LES ÉLÉMENTS SUIVANTS DOIVENT ÊTRE COMMANDÉS : DEUX PAROIS FIXES DE LA GAMME WALK-IN EASY AUX LARGEURS ET AUX DÉCORS SOUHAITÉS / UNE PIÈCE DE JONCTION VT90.XX. LES BARRES DE STABILISATION SONT INCLUSES LORS DE LA COMMANDE DES PAROIS FIXES ET NE DOIVENT DONC PAS ÊTRE COMMANDÉES SÉPARÉMENT.
- 4) - LORS DE LA COMMANDE D'UN ÉLÉMENT PIVOTANT BTE2 OU BTE3 AVEC LE VITRAGE 76, IL EST IMPÉRATIF DE PRÉCISER SI LE VOLET PIVOTANT DOIT ÊTRE MONTÉ À GAUCHE OU À DROITE DU PROFILÉ DE PAROI FIX. LES ÉLÉMENTS PIVOTANTS BTE2 ET BTE3 PEUVENT S'AJOUTER À UNE PAROI STR4P DÉJÀ EXISTANTE, VOIR PAGES 248-249.

! Veuillez considérer les informations techniques à la fin de ce chapitre.

Prix public en CHF hors taxe conseillé. Dimension en mm. Sous réserves de modifications techniques. Les finitions et/ou mesures spéciales ne seront ni reprises, ni échangées en cas de mauvaise prise de cotes.

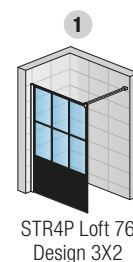

STR4P Loft 76 Design 3X2

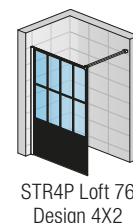

STR4P Loft 76 Design 4X2

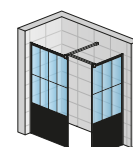

STR4P Loft 76 + VT90 + STR4P Loft 76

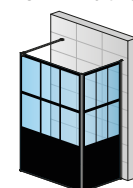

STR4P Loft 76 + WPE + STR4P Loft 76

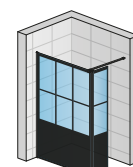

STR4P Loft 76 + BTE2 L

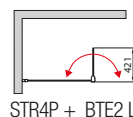

STR4P + BTE2 L

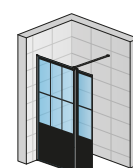

STR4P Loft 76 + BTE3 L

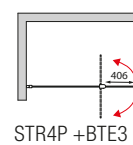

STR4P + BTE3 L

WALK-IN EASY

SAFETY
GLASS
8 MM

1

STAND.
2000 MM

MAX.
1400 MM

AQUA
PERLE



1° EN 14428:2008
A1



BLACK
LINE

WHITE
LINE

↑
Légende sur le
volet dépliant
de la quatrième
de couverture



STR4P | Noir mat (06), verre Loft 79 (79)



STR4P + BTE2 | Blanc mat (09), verre Loft 79 (79)



STR4P + BTE3 | Blanc mat (09), verre Loft 79 (79)

LES RÉFÉRENCES RONAL SONT REPRÉSENTÉES DANS LA ZONE BEIGE DES TABLEAUX CI-DESSOUS :

STR4P 080 06 79 = Paroi fixe Walk-in EASY avec profilé mural de compensation, largeur 800 mm, hauteur 2000 mm, finition noir mat, verre Sécurité Loft 79

STR4P LOFT 79 | EASY - PAROI FIXE AVEC PROFILÉ MURAL DE COMPENSATION

Verre Sécurité 8 mm, traitement anti-traces Aquaperle intégré | Barre de stabilisation de 1250 mm incluse (recoupable) | Hauteur totale incl. barre de stabilisation 2017 mm | Paroi réversible

MESURES STANDARDS ¹⁾

Largeur du receveur	Hauteur	Base	Largeur	Finition des profilés	Vitrage
		Référence	Dimension	06=Noir mat 09=Blanc mat	79=Loft 79
800	2000	STR4P	080	xx	79
900	2000	STR4P	090	xx	79
1000	2000	STR4P	100	xx	79
1200	2000	STR4P	120	xx	79
1400	2000	STR4P	140	xx	79

MESURES SPECIALES ²⁾

600 - 1400	jusqu'à 2000	STR4P	SM1	xx	79
------------	--------------	--------------	------------	-----------	-----------

ACCESSOIRES EN OPTIONS

	Base	Finition des profilés	Longueur	Prix
Renfort d'angle RE	RE	.xx.	1000	139 CHF
Béquille verticale SD8 (Hauteur maximale du plafond 3000 mm)	SD8	.xx.	1000	103 CHF
Profilé de jonction WPE pour l'assemblage de 2 parois STR4P	WPE	.xx.	2000	149 CHF
Pièce de jonction VT90.xx pour l'assemblage de 2 barres de stabilisation ³⁾	VT90	.xx		59 CHF

	Base	Largeur	Finition des profilés	Vitrage
Elément pivotant positionné à 90° BTE2, verre Sécurité 6 mm, largeur 421 mm ⁴⁾	BTE2	0420	xx	79
Elément pivotant positionné à 180° BTE3, verre Sécurité 6 mm, largeur 406 mm ⁴⁾	BTE3	0406	xx	79

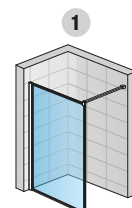

STR4P Loft 79

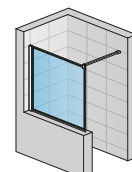

STR4P SM1
Loft 79

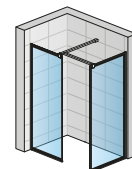

STR4P Loft 79 +
VT90
+ STR4P Loft 79

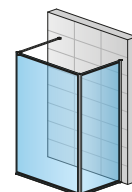

STR4P Loft 79
+ WPE
+ STR4P Loft 79

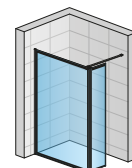

STR4P Loft 79
+ BTE2

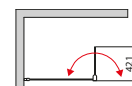

STR4P + BTE2

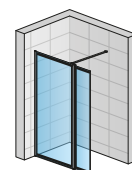

STR4P Loft 79
+ BTE3

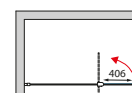

STR4P + BTE3

WALK-IN
EASY

DIMENSIONS DE POSE ADMISSIBLES

MESURES STANDARDS	Cotes d'encombrement du mur à l'extrémité du verre
Largeur	Paroi fixe (-18 mm; +7 mm)
800	782-807
900	882-907
1000	982-1007
1200	1182-1207
1400	1382-1407
MESURES SPECIALES	(-10 mm; +15 mm)
ex.: 865	855-880



STR4P + VT90 + STR4P | Noir mat (06), Loft 79 (79)

LÉGENDE

- 1) - RÉFÉRENCES STANDARDS ADAPTÉES À LA POSE SUR RECEVEUR. POUR UNE POSE À L'ITALIENNE, VEUILLEZ VOUS RÉFÉRER AUX COTES À LA FIN DE CE CHAPITRE.
- 2) - VEUILLEZ PRÉCISER LE TYPE DE POSE À LA COMMANDE (SUR RECEVEUR OU À L'ITALIENNE). VOIR PAGES 20-21.
- 3) - LA PIÈCE DE JONCTION VT90 PERMET DE CRÉER UN CONCEPT WALK-IN EASY AVEC 2 PAROIS FIXES. POUR LE RÉALISER, LES ÉLÉMENTS SUIVANTS DOIVENT ÊTRE COMMANDÉS : DEUX PAROIS FIXES DE LA GAMME WALK-IN EASY AUX LARGEURS ET AUX DÉCORS SOUHAITÉS / UNE PIÈCE DE JONCTION VT90.XX. LES BARRES DE STABILISATION SONT INCLUSES LORS DE LA COMMANDE DES PAROIS FIXES ET NE DOIVENT DONC PAS ÊTRE COMMANDÉES SÉPARÉMENT.
- 4) - LES ÉLÉMENTS PIVOTANT BTE2 ET BTE3 PEUVENT S'AJOUTER À UNE PAROI STR4P DÉJÀ EXISTANTE, VOIR PAGES 248-249.

ⓘ Veuillez considérer les informations techniques à la fin de ce chapitre.

Prix public en CHF hors taxe conseillé. Dimension en mm. Sous réserves de modifications techniques. Les finitions et/ou mesures spéciales ne seront ni reprises, ni échangées en cas de mauvaise prise de cotes.

WALK-IN EASY

SAFETY
GLASS
8 MM

1

STAND.
2000 MM

MAX.
1600 MM

AQUA
PERLE

EN 14428
A1 2008



BLACK
LINE

WHITE
LINE



STR4P | Noir mat (06), verre Japan (82)

↑
Légende sur le
volet dépliant
de la quatrième
de couverture



STR4P + BTE2 | Blanc mat (09), verre Japan (82)



STR4P + BTE3 | Poli-brillant (50), verre Japan (82)

LES RÉFÉRENCES RONAL SONT REPRÉSENTÉES DANS LA ZONE BEIGE DES TABLEAUX CI-DESSOUS :

STR4P 080 06 82 = Paroi fixe Walk-in EASY avec profilé mural de compensation, largeur 800 mm, hauteur 2000 mm, finition noir mat, verre Sécurit Japan

STR4P JAPAN | EASY - PAROI FIXE AVEC PROFILÉ MURAL DE COMPENSATION

Verre Sécurit 8 mm, impression céramique JAPAN à l'extérieur du verre, traitement anti-traces Aquaperle intégré | Barre de stabilisation de 1250 mm incluse (recoupable) | Hauteur totale incl. barre de stabilisation 2017 mm | Paroi reversible

MESURES STANDARDS ¹⁾²⁾

Largeur du receveur	Hauteur	Base	Largeur	Finition des profilés	Vitrage	Prix
		Référence	Dimension	06=Noir mat 09=Blanc mat 50=Poli-brillant	82=Japan	
800	2000	STR4P	080	xx	82	1.094 CHF
900	2000	STR4P	090	xx	82	1.169 CHF
1000	2000	STR4P	100	xx	82	1.249 CHF
1200	2000	STR4P	120	xx	82	1.441 CHF
1400	2000	STR4P	140	xx	82	1.597 CHF
1600	2000	STR4P	160	xx	82	1.817 CHF

ACCESSOIRES EN OPTIONS

Renfort d'angle RE
Béquille verticale SD8 (Hauteur maximale du plafond 3000 mm)
Profilé de jonction WPE pour l'assemblage de 2 parois STR4P

Base	Finition des profilés	Longueur	Prix
Référence	06=Noir mat 09=Blanc mat 50=Poli-brillant	(mm)	
RE	.xx.	1000	139 CHF
SD8	.xx.	1000	103 CHF
WPE	.xx.	2000	149 CHF

Pièce de jonction VT90.xx pour l'assemblage de 2 barres de stabilisation ³⁾

Référence	06=Noir mat 09=Blanc mat 10=Chrome	(mm)	
VT90	.xx		59 CHF

Élément pivotant positionné à 90° BTE2, verre Sécurit 6 mm, largeur 421 mm ⁴⁾

Élément pivotant positionné à 180° BTE3, verre Sécurit 6 mm, largeur 406 mm ⁴⁾

Base	Largeur	Finition des profilés	Vitrage	Prix
Référence	(mm)	06=Noir mat 09=Blanc mat 50=Poli-brillant	82=Japan	
BTE2	0420	xx	82	469 CHF
BTE3	0406	xx	82	492 CHF

DIMENSIONS DE POSE ADMISSIBLES

MESURES STANDARDS

Cotes d'encombrement du mur à l'extrémité du verre

Largeur	Paroi fixe (-18 mm; +7 mm)
800	782-807
900	882-907
1000	982-1007
1200	1182-1207
1400	1382-1407
1600	1582-1607



STR4P + VT90 + STR4P | Noir mat (06), Japan (82)

LÉGENDE

- 1) - RÉFÉRENCES STANDARDS ADAPTÉES À LA POSE SUR RECEVEUR. POUR UNE POSE À L'ITALIENNE, VEUILLEZ VOUS RÉFÉRER AUX COTES À LA FIN DE CE CHAPITRE. LA LIVRAISON DE LA PAROI FIXE WALK-IN EASY COMPREND UN PROFILÉ DE SEUIL POUR UNE MEILLEURE PROTECTION DURANT LE MONTAGE.
- 2) - IMPRESSION DIGITALE (COULEUR CÉRAMIQUE) SUR LA FACE EXTÉRIEURE DU VERRE.
- 3) - LA PIÈCE DE JONCTION VT90 PERMET DE CRÉER UN CONCEPT WALK-IN EASY AVEC 2 PAROIS FIXES. POUR LE RÉALISER, LES ÉLÉMENTS SUIVANTS DOIVENT ÊTRE COMMANDÉS : DEUX PAROIS FIXES DE LA GAMME WALK-IN EASY AUX LARGEURS ET AUX DÉCORS SOUHAITÉS / UNE PIÈCE DE JONCTION VT90.XX. LES BARRES DE STABILISATION SONT INCLUSES LORS DE LA COMMANDE DES PAROIS FIXES ET NE DOIVENT DONC PAS ÊTRE COMMANDÉES SÉPARÉMENT.
- 4) - LES ÉLÉMENTS PIVOTANT BTE2 ET BTE3 PEUVENT S'AJOUTER À UNE PAROI STR4P DÉJÀ EXISTANTE, VOIR PAGES 248-249.

! Veuillez considérer les informations techniques à la fin de ce chapitre.

Prix public en CHF hors taxe conseillé. Dimension en mm. Sous réserves de modifications techniques. Les finitions et/ou mesures spéciales ne seront ni reprises, ni échangées en cas de mauvaise prise de cotes.

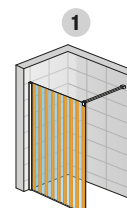

STR4P Japan

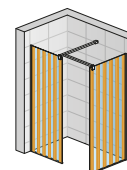

STR4P Japan + VT90 + STR4P Japan

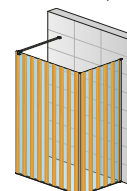

STR4P Japan + WPE + STR4P Japan

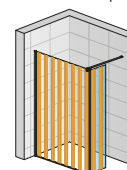

STR4P Japan + BTE2

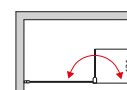

STR4P + BTE2

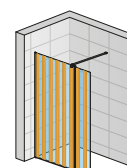

STR4P Japan + BTE3

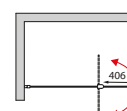

STR4P + BTE3

WALK-IN EASY

SAFETY
GLASS
8 MM

1

STAND.
2000 MM

MAX.
1600 MM

AQUA
PERLE

EN 14428
A1 2008



BLACK
LINE

GOLD
BRUSHED

↑
Légende sur le
volet dépliant
de la quatrième
de couverture



STR4P | Noir mat (06), verre Lina (85)

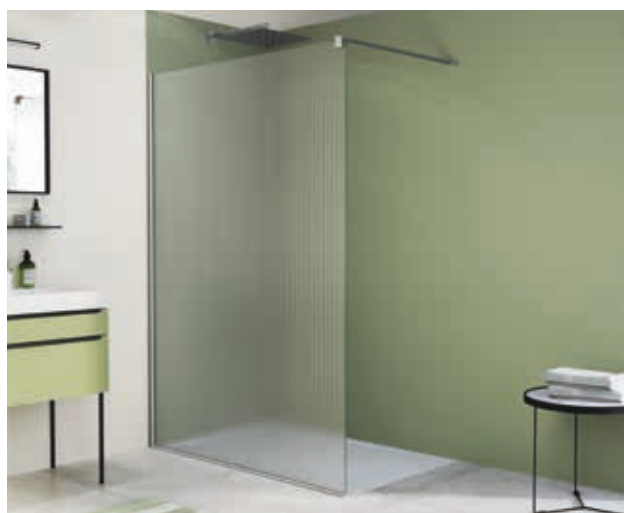

STR4P | Poli-brillant (50), verre Lina (85)

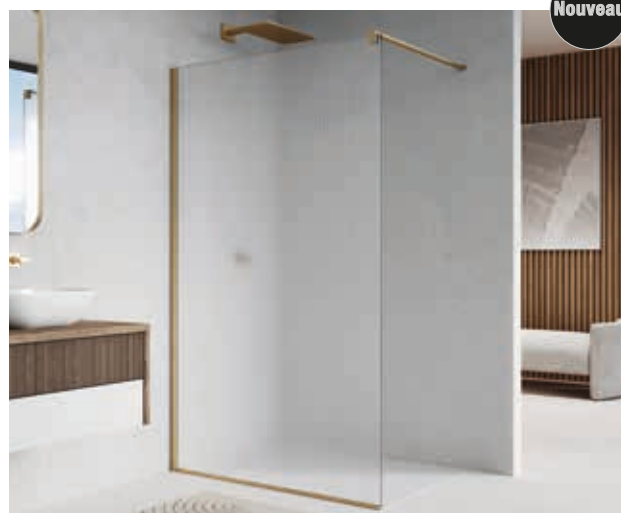

STR4P | Doré brossé (13), verre Lina (85)

LES RÉFÉRENCES RONAL SONT REPRÉSENTÉES DANS LA ZONE BEIGE DES TABLEAUX CI-DESSOUS :
STR4P 080 06 85 = Paroi fixe Walk-in EASY avec profilé mural de compensation, largeur 800 mm, hauteur 2000 mm, finition noir mat, verre Sécurit Lina

STR4P LINA | EASY - PAROI FIXE AVEC PROFILÉ MURAL DE COMPENSATION

Verre Sécurit 8 mm, traitement anti-traces Aquaperle intégré | Barre de stabilisation de 1250 mm incluse (recoupable) | Hauteur totale incl. barre de stabilisation 2017 mm

MESURES STANDARDS ¹⁾		Base	Largeur	Finition des profilés	Vitrage	
Largeur du receveur	Hauteur	Référence	Dimension	06=Noir mat 13=Doré brossé 50=Poli-brillant	85=Lina	
800	2000	STR4P	080	xx	85	1.200 CHF
900	2000	STR4P	090	xx	85	1.289 CHF
1000	2000	STR4P	100	xx	85	1.380 CHF
1200	2000	STR4P	120	xx	85	1.470 CHF
1400	2000	STR4P	140	xx	85	1.557 CHF
1600	2000	STR4P	160	xx	85	1.652 CHF

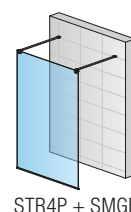
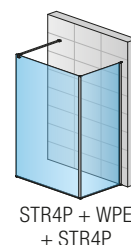
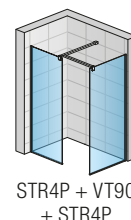
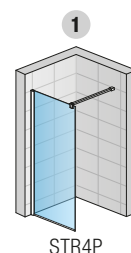

WALK-IN EASY

ACCESSOIRES EN OPTIONS

Renfort d'angle RE
 Béquille verticale SD8 (Hauteur maximale du plafond 3000 mm)
 Profilé de jonction WPE pour l'assemblage de 2 parois STR4P

Base	Finition des profilés	Longueur	Prix
Référence	06=Noir mat 13=Doré brossé 50=Poli-brillant	(mm)	
RE	.xx.	1000	139 CHF
SD8	.xx.	1000	103 CHF
WPE	.xx.	2000	149 CHF

Pièce de jonction VT90.xx pour l'assemblage de 2 barres de stabilisation ²⁾

Référence	Finition des profilés	Longueur	Prix
Référence	06=Noir mat 10=Chrome 13=Doré brossé	(mm)	
VT90	.xx		59 CHF

DIMENSIONS DE POSE ADMISSIBLES

MESURES STANDARDS	Cotes d'encombrement du mur à l'extrémité du verre
Largeur	Paroi fixe (-18 mm; +7 mm)
800	782-807
900	882-907
1000	982-1007
1200	1182-1207
1400	1382-1407
1600	1582-1607



STR4P + VT90 + STR4P | Noir mat (06), Lina (85)

LÉGENDE

- 1) - LA LIVRAISON DE LA PAROI FIXE WALK-IN EASY COMPREND UN PROFILÉ DE SEUIL POUR UNE MEILLEURE PROTECTION DURANT LE MONTAGE.
- 2) - LA PIÈCE DE JONCTION VT90 PERMET DE CRÉER UN CONCEPT WALK-IN EASY AVEC 2 PAROIS FIXES. POUR LE RÉALISER, LES ÉLÉMENTS SUIVANTS DOIVENT ÊTRE COMMANDÉS : DEUX PAROIS FIXES DE LA GAMME WALK-IN EASY AUX LARGEURS ET AUX DÉCORS SOUHAITÉS / UNE PIÈCE DE JONCTION VT90.XX. LES BARRES DE STABILISATION SONT INCLUSES LORS DE LA COMMANDE DES PAROIS FIXES ET NE DOIVENT DONC PAS ÊTRE COMMANDÉES SÉPARÉMENT.

! Veuillez considérer les informations techniques à la fin de ce chapitre.

Prix public en CHF hors taxe conseillé. Dimension en mm. Sous réserves de modifications techniques. Les finitions et/ou mesures spéciales ne seront ni reprises, ni échangées en cas de mauvaise prise de cotes.

WALK-IN EASY

SAFETY
GLASS
8 MM

1

STAND.
2000 MM

MAX.
1600 MM

AQUA
PERLE

EN 14428
A1 2008*



BLACK
LINE

WHITE
LINE



STR4P | Poli-brillant (50), verre Shade (68)

↑
Légende sur le
volet dépliant
de la quatrième
de couverture



STR4P + BTE2 | Noir mat (06), verre Shade (68)



STR4P + BTE3 | Blanc mat (09), verre Shade (68)

LES RÉFÉRENCES RONAL SONT REPRÉSENTÉES DANS LA ZONE BEIGE DES TABLEAUX CI-DESSOUS :

STR4P 080 06 68 = Paroi fixe Walk-in EASY avec profilé mural de compensation, largeur 800 mm, hauteur 2000 mm, finition noir mat, verre Sécurité Shade

STR4P SHADE | EASY - PAROI FIXE AVEC PROFILÉ MURAL DE COMPENSATION

Verre Sécurité 8 mm, traitement anti-traces Aquaperle intégré | Barre de stabilisation de 1250 mm incluse (recoupable) | Hauteur totale incl. barre de stabilisation 2017 mm | Paroi réversible | Impression Sérigraphie sur la face extérieure du verre

MESURES STANDARDS ¹⁾

MESURES STANDARDS ¹⁾		Base	Largeur	Finition des profilés	Vitrage	
Largeur du receveur	Hauteur	Référence	Dimension	06=Noir mat 09=Blanc mat 50=Poli-brillant	68=verre Shade	
800	2000	STR4P	080	xx	68	1.037 CHF
900	2000	STR4P	090	xx	68	1.112 CHF
1000	2000	STR4P	100	xx	68	1.186 CHF
1200	2000	STR4P	120	xx	68	1.260 CHF
1400	2000	STR4P	140	xx	68	1.336 CHF
1600	2000	STR4P	160	xx	68	1.411 CHF

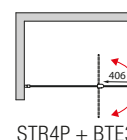
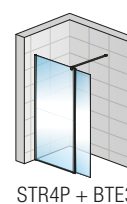
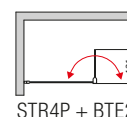
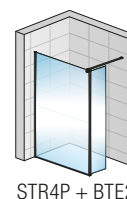
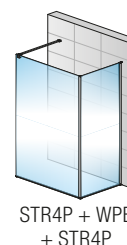
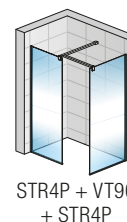
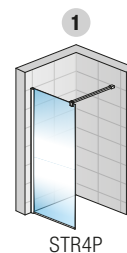

WALK-IN EASY

ACCESSOIRES EN OPTIONS

Renfort d'angle RE

Béquille verticale SD8 (Hauteur maximale du plafond 3000 mm)

Profilé de jonction WPE pour l'assemblage de 2 parois STR4P

Pièce de jonction VT90.xx pour l'assemblage de 2 barres de stabilisation ²⁾

Élément pivotant positionné à 90° BTE2, verre Sécurité 6 mm, largeur 421 mm ³⁾

Élément pivotant positionné à 180° BTE3, verre Sécurité 6 mm, largeur 406 mm ³⁾

Base	Finition des profilés	Longueur	Prix
Référence	06=Noir mat 09=Blanc mat 50=Poli-brillant	(mm)	
RE	.xx.	1000	139 CHF
SD8	.xx.	1000	103 CHF
WPE	.xx.	2000	149 CHF

Référence	06=Noir mat 09=Blanc mat 10=Chrome	(mm)	
VT90	.xx		59 CHF

Base	Largeur	Finition des profilés	Vitrage	
Référence	(mm)	06=Noir mat 09=Blanc mat 50=Poli-brillant	68=verre Shade	
BTE2	0420	xx	68	469 CHF
BTE3	0406	xx	68	492 CHF

DIMENSIONS DE POSE ADMISSIBLES

MESURES STANDARDS

Cotes d'encombrement du mur à l'extrémité du verre

Largeur	Paroi fixe (-18 mm; +7 mm)
800	782-807
900	882-907
1000	982-1007
1200	1182-1207
1400	1382-1407
1600	1582-1607



STR4P + VT90 + STR4P | Poli-brillant (50), Shade (68)

LÉGENDE

- 1) - LA LIVRAISON DE LA PAROI FIXE WALK-IN EASY COMPREND UN PROFILÉ DE SEUIL POUR UNE MEILLEURE PROTECTION DURANT LE MONTAGE.
- 2) - LA PIÈCE DE JONCTION VT90 PERMET DE CRÉER UN CONCEPT WALK-IN EASY AVEC 2 PAROIS FIXES. POUR LE RÉALISER, LES ÉLÉMENTS SUIVANTS DOIVENT ÊTRE COMMANDÉS : DEUX PAROIS FIXES DE LA GAMME WALK-IN EASY AUX LARGEURS ET AUX DÉCORS SOUHAITÉS / UNE PIÈCE DE JONCTION VT90.XX. LES BARRES DE STABILISATION SONT INCLUSES LORS DE LA COMMANDE DES PAROIS FIXES ET NE DOIVENT DONC PAS ÊTRE COMMANDÉES SÉPARÉMENT.
- 3) - LES ÉLÉMENTS PIVOTANT BTE2 ET BTE3 PEUVENT S'AJOUTER À UNE PAROI STR4P DÉJÀ EXISTANTE, VOIR PAGES 248-249.

! Veuillez considérer les informations techniques à la fin de ce chapitre.

Prix public en CHF hors taxe conseillé. Dimension en mm. Sous réserves de modifications techniques. Les finitions et/ou mesures spéciales ne seront ni reprises, ni échangées en cas de mauvaise prise de cotes.

WALK-IN EASY

SAFETY
GLASS
8 MM

1

STAND.
2000 MM

MAX.
1600 MM

AQUA
PERLE

EN 14428
A1 2008



BLACK
LINE

WHITE
LINE



STR4P | Poli-brillant (50), verre Brume (81)

↑
Légende sur le
volet dépliant
de la quatrième
de couverture



STR4P + BTE2 | Noir mat (06), verre Brume (81)



STR4P + BTE3 | Blanc mat (09), verre Brume (81)

LES RÉFÉRENCES RONAL SONT REPRÉSENTÉES DANS LA ZONE BEIGE DES TABLEAUX CI-DESSOUS :
STR4P 080 06 81 = Paroi fixe Walk-in EASY avec profilé mural de compensation, largeur 800 mm, hauteur 2000 mm, finition noir mat, verre Sécurité Brume

STR4P BRUME | EASY - PAROI FIXE AVEC PROFILÉ MURAL DE COMPENSATION

Verre Sécurité 8 mm, traitement anti-traces Aquaperle intégré | Barre de stabilisation de 1250 mm incluse (recoupable) | Hauteur totale incl. barre de stabilisation 2017 mm | Paroi réversible | Impression Sérigraphie sur la face extérieure du verre

MESURES STANDARDS ¹⁾		Base	Largeur	Finition des profilés	Vitrage	
Largeur du receveur	Hauteur	Référence	Dimension	06=Noir mat 09=Blanc mat 50=Poli-brillant	81=verre Brume	
800	2000	STR4P	080	xx	81	1.037 CHF
900	2000	STR4P	090	xx	81	1.112 CHF
1000	2000	STR4P	100	xx	81	1.186 CHF
1200	2000	STR4P	120	xx	81	1.260 CHF
1400	2000	STR4P	140	xx	81	1.336 CHF
1600	2000	STR4P	160	xx	81	1.411 CHF

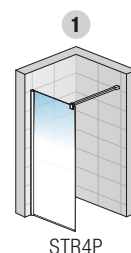

ACCESSOIRES EN OPTIONS

Renfort d'angle RE
 Béquille verticale SD8 (Hauteur maximale du plafond 3000 mm)
 Profilé de jonction WPE pour l'assemblage de 2 parois STR4P

Base	Finition des profilés	Longueur	Prix
Référence	06=Noir mat 09=Blanc mat 50=Poli-brillant	(mm)	
RE	.xx.	1000	139 CHF
SD8	.xx.	1000	103 CHF
WPE	.xx.	2000	149 CHF

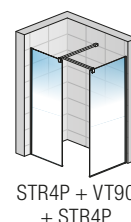

Pièce de jonction VT90.xx pour l'assemblage de 2 barres de stabilisation ²⁾

Référence	06=Noir mat 09=Blanc mat 10=Chrome		
VT90	.xx		59 CHF

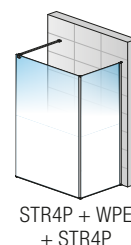

Élément pivotant positionné à 90° BTE2, verre Sécurité 6 mm, largeur 421 mm ³⁾
 Élément pivotant positionné à 180° BTE3, verre Sécurité 6 mm, largeur 406 mm ³⁾

Base	Côté de la fixation	Largeur	Finition des profilés	Vitrage	
Référence	L=Gauche R=Droite	(mm)	06=Noir mat 09=Blanc mat 50=Poli-brillant	81=verre Brume	
BTE2	x	0420	xx	81	469 CHF
BTE3	x	0406	xx	81	492 CHF

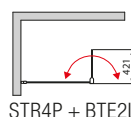
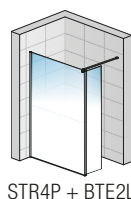

DIMENSIONS DE POSE ADMISSIBLES

MESURES STANDARDS	Cotes d'encombrement du mur à l'extrémité du verre
Largeur	Paroi fixe (-18 mm; +7 mm)
800	782-807
900	882-907
1000	982-1007
1200	1182-1207
1400	1382-1407
1600	1582-1607



STR4P + VT90 + STR4P | Poli-brillant (50), Brume (81)

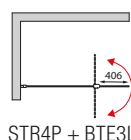
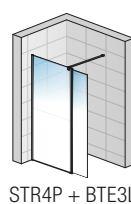

LÉGENDE

- 1) - LA LIVRAISON DE LA PAROI FIXE WALK-IN EASY COMPREND UN PROFILÉ DE SEUIL POUR UNE MEILLEURE PROTECTION DURANT LE MONTAGE.
- 2) - LA PIÈCE DE JONCTION VT90 PERMET DE CRÉER UN CONCEPT WALK-IN EASY AVEC 2 PAROIS FIXES. POUR LE RÉALISER, LES ÉLÉMENTS SUIVANTS DOIVENT ÊTRE COMMANDÉS : DEUX PAROIS FIXES DE LA GAMME WALK-IN EASY AUX LARGEURS ET AUX DÉCORS SOUHAITÉS / UNE PIÈCE DE JONCTION VT90.XX. LES BARRES DE STABILISATION SONT INCLUSES LORS DE LA COMMANDE DES PAROIS FIXES ET NE DOIVENT DONC PAS ÊTRE COMMANDÉES SÉPARÉMENT.
- 3) - LORS DE LA COMMANDE D'UN VOLET PIVOTANT BTE2 OU BTE3 AVEC LE VITRAGE 81, IL EST IMPÉRATIF DE PRÉCISER SI LE VOLET PIVOTANT DOIT ÊTRE MONTÉ À GAUCHE OU À DROITE DU PROFILÉ DE PAROI FIX. DE PLUS AMPLES INFORMATIONS SUR LES ÉLÉMENTS PIVOTANTS BTE2 ET BTE3 SONT DISPONIBLES AUX PAGES 248-249.

! Veuillez considérer les informations techniques à la fin de ce chapitre.

Prix public en CHF hors taxe conseillé. Dimension en mm. Sous réserves de modifications techniques. Les finitions et/ou mesures spéciales ne seront ni reprises, ni échangées en cas de mauvaise prise de cotes.

WALK-IN EASY

SAFETY
GLASS
8 MM

1

STAND.
2000 MM

MAX.
1400 MM

AQUA
PERLE

EN 14428
A1 2008*



↑
Légende sur le
volet dépliant
de la quatrième
de couverture



STR4P | Poli-brillant (50), verre transparent avec décor chromé Lines (61)



STR4P + BTE2 | Poli-brillant (50), verre transparent avec décor chromé Lines (61)



STR4P + BTE3 | Poli-brillant (50), verre transparent avec décor chromé Lines (61)

LES RÉFÉRENCES RONAL SONT REPRÉSENTÉES DANS LA ZONE BEIGE DES TABLEAUX CI-DESSOUS :
STR4P 100 50 61 = Paroi fixe Walk-in EASY avec profilé mural de compensation, largeur 1000 mm, hauteur 2000 mm, finition poli-brillant, verre Sécurit chromé décor Lines

STR4P LINES | EASY - PAROI FIXE AVEC PROFILÉ MURAL DE COMPENSATION

Verre Sécurit 8 mm, traitement anti-traces Aquaperle intégré | Barre de stabilisation de 1250 mm incluse (recoupable) | Hauteur totale incl. barre de stabilisation 2017 mm | Paroi réversible | Sérigraphie chromée sur la face extérieure du verre

MESURES STANDARDS ¹⁾		Base	Largeur	Finition des profilés		Vitrage
Largeur du receveur	Hauteur	Référence	Dimension	50=Poli-brillant	61=Décor chromé Lines	
1000	2000	STR4P	100	50	61	1.380 CHF
1200	2000	STR4P	120	50	61	1.470 CHF
1400	2000	STR4P	140	50	61	1.557 CHF

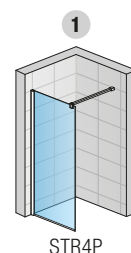

ACCESSOIRES EN OPTIONS

Renfort d'angle RE
 Béquille verticale SD8 (Hauteur maximale du plafond 3000 mm)
 Profilé de jonction WPE pour l'assemblage de 2 parois STR4P

Base	Finition des profilés	Longueur	Prix
Référence	50=Poli-brillant	(mm)	
RE	.50.	1000	139 CHF
SD8	.50.	1000	103 CHF
WPE	.50.	2000	149 CHF

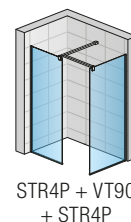

Pièce de jonction VT90.xx pour l'assemblage de 2 barres de stabilisation ²⁾

Référence	10=Chrome	(mm)	
VT90	.10		59 CHF

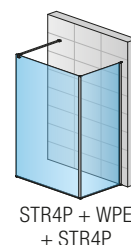

Élément pivotant positionné à 90° BTE2, verre Sécurit 6 mm, largeur 421 mm ³⁾
 Élément pivotant positionné à 180° BTE3, verre Sécurit 6 mm, largeur 406 mm ³⁾

Base	Largeur	Finition des profilés		Vitrage
Référence	(mm)	50=Poli-brillant	61=Décor chromé Lines	
BTE2	0420	50	61	469 CHF
BTE3	0406	50	61	492 CHF

WALK-IN EASY

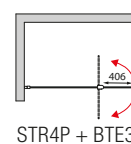
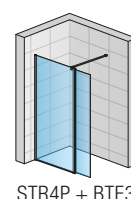
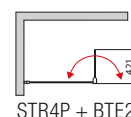
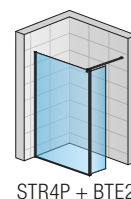

DIMENSIONS DE POSE ADMISSIBLES

MESURES STANDARDS	Cotes d'encombrement du mur à l'extrémité du verre
Largeur	Paroi fixe (-18 mm; +7 mm)
1000	982-1007
1200	1182-1207
1400	1382-1407



STR4P + VT90 + STR4P | Poli-brillant (50), verre Lines (61)

LÉGENDE

- 1) - LA LIVRAISON DE LA PAROI FIXE WALK-IN EASY COMPREND UN PROFILÉ DE SEUIL POUR UNE MEILLEURE PROTECTION DURANT LE MONTAGE.
- 2) - LA PIÈCE DE JONCTION VT90 PERMET DE CRÉER UN CONCEPT WALK-IN EASY AVEC 2 PAROIS FIXES. POUR LE RÉALISER, LES ÉLÉMENTS SUIVANTS DOIVENT ÊTRE COMMANDÉS : DEUX PAROIS FIXES DE LA GAMME WALK-IN EASY AUX LARGEURS ET AUX DÉCORS SOUHAITÉS / UNE PIÈCE DE JONCTION VT90.10. LES BARRES DE STABILISATION SONT INCLUSES LORS DE LA COMMANDE DES PAROIS FIXES ET NE DOIVENT DONC PAS ÊTRE COMMANDÉES SÉPARÉMENT.
- 3) - DE PLUS AMPLES INFORMATIONS SUR LES ÉLÉMENTS PIVOTANTS BTE2 ET BTE3 SONT DISPONIBLES AUX PAGES 248-249.

! Veuillez considérer les informations techniques à la fin de ce chapitre.

Prix public en CHF hors taxe conseillé. Dimension en mm. Sous réserves de modifications techniques. Les finitions et/ou mesures spéciales ne seront ni reprises, ni échangées en cas de mauvaise prise de cotes.

WALK-IN EASY

SAFETY
GLASS
8 MM

1

STAND.
2000 MM

MAX.
1400 MM

AQUA
PERLE

EN 14428
A1 2008*



↑
Légende sur le
volet dépliant
de la quatrième
de couverture



STR4P | Poli-brillant (50), verre transparent avec décor chromé Tree (62)



STR4P + BTE2 L | Poli-brillant (50), verre transparent avec décor chromé Tree (62)



STR4P + BTE3 L | Poli-brillant (50), verre transparent avec décor chromé Tree (62)

LES RÉFÉRENCES RONAL SONT REPRÉSENTÉES DANS LA ZONE BEIGE DES TABLEAUX CI-DESSOUS :

STR4P 100 50 62 = Paroi fixe Walk-in EASY avec profilé mural de compensation, largeur 1000 mm, hauteur 2000 mm, finition poli-brillant, verre Sécurité chromé décor Tree

STR4P TREE | EASY - PAROI FIXE AVEC PROFILÉ MURAL DE COMPENSATION

Verre Sécurité 8 mm, traitement anti-traces Aquaperle intégré | Barre de stabilisation de 1250 mm incluse (recoupable) | Hauteur totale incl. barre de stabilisation 2017 mm | Paroi réversible | Sérigraphie chromée sur la face extérieure du verre

MESURES STANDARDS ¹⁾

Largeur du receveur	Hauteur	Base	Largeur	Finition des profilés		Vitrage
		Référence	Dimension	50=Poli-brillant	62=Décor chromé Tree	
1000	2000	STR4P	100	50	62	1.380 CHF
1200	2000	STR4P	120	50	62	1.470 CHF
1400	2000	STR4P	140	50	62	1.557 CHF

Renfort d'angle RE

Béquille verticale SD8 (Hauteur maximale du plafond 3000 mm)

Profilé de jonction WPE pour l'assemblage de 2 parois STR4P

Pièce de jonction VT90.xx pour l'assemblage de 2 barres de stabilisation ²⁾

Élément pivotant positionné à 90° BTE2, verre Sécurité 6 mm, largeur 421 mm ³⁾

Élément pivotant positionné à 180° BTE3, verre Sécurité 6 mm, largeur 406 mm ³⁾

Base	Finition des profilés	Longueur	Prix
Référence	50=Poli-brillant	(mm)	
RE	.50.	1000	139 CHF
SD8	.50.	1000	103 CHF
WPE	.50.	2000	149 CHF

Référence	10=Chrome	(mm)	
VT90	.10		59 CHF

Base	Côté de la fixation	Largeur	Finition des profilés		Vitrage
Référence	L=Gauche R=Droite	(mm)	50=Poli-brillant	62=Décor chromé Tree	
BTE2	x	0420	50	62	469 CHF
BTE3	x	0406	50	62	492 CHF

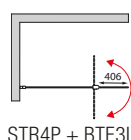
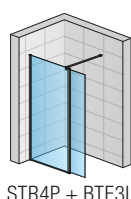
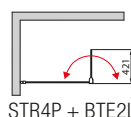
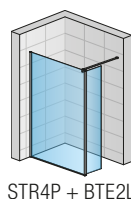
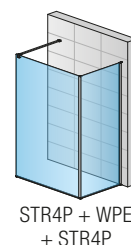
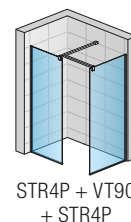
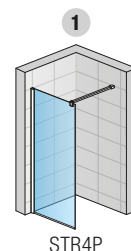

WALK-IN EASY

DIMENSIONS DE POSE ADMISSIBLES

MESURES STANDARDS	Cotes d'encombrement du mur à l'extrémité du verre
Largeur	Paroi fixe (-18 mm; +7 mm)
1000	982-1007
1200	1182-1207
1400	1382-1407



STR4P + VT90 + STR4P | Poli-brillant (50), verre Tree (62)

LÉGENDE

- 1) - LA LIVRAISON DE LA PAROI FIXE WALK-IN EASY COMPREND UN PROFILÉ DE SEUIL POUR UNE MEILLEURE PROTECTION DURANT LE MONTAGE.
- 2) - LA PIÈCE DE JONCTION VT90 PERMET DE CRÉER UN CONCEPT WALK-IN EASY AVEC 2 PAROIS FIXES. POUR LE RÉALISER, LES ÉLÉMENTS SUIVANTS DOIVENT ÊTRE COMMANDÉS : DEUX PAROIS FIXES DE LA GAMME WALK-IN EASY AUX LARGEURS ET AUX DÉCORS SOUHAITÉS / UNE PIÈCE DE JONCTION VT90.10. LES BARRES DE STABILISATION SONT INCLUSES LORS DE LA COMMANDE DES PAROIS FIXES ET NE DOIVENT DONC PAS ÊTRE COMMANDÉES SÉPARÉMENT.
- 3) - LORS DE LA COMMANDE D'UN VOLET PIVOTANT BTE2 OU BTE3 AVEC LE VITRAGE 81, IL EST IMPÉRATIF DE PRÉCISER SI LE VOLET PIVOTANT DOIT ÊTRE MONTÉ À GAUCHE OU À DROITE DU PROFILÉ DE PAROI FIX. DE PLUS AMPLES INFORMATIONS SUR LES ÉLÉMENTS PIVOTANTS BTE2 ET BTE3 SONT DISPONIBLES AUX PAGES 248-249.

! Veuillez considérer les informations techniques à la fin de ce chapitre.

Prix public en CHF hors taxe conseillé. Dimension en mm. Sous réserves de modifications techniques. Les finitions et/ou mesures spéciales ne seront ni reprises, ni échangées en cas de mauvaise prise de cotes.

WALK-IN EASY

SAFETY
GLASS
8 MM

1

STAND.
2000 MM

MAX.
1400 MM

AQUA
PERLE

EN 14428
A1 2008



↑
Légende sur le
volet dépliant
de la quatrième
de couverture



STR4P | Poli-brillant (50), verre transparent avec décor chromé Vertical Lines (67)



STR4P + BTE2 | Poli-brillant (50), verre transparent avec décor chromé Vertical Lines (67)



STR4P + BTE3 | Poli-brillant (50), verre transparent avec décor chromé Vertical Lines (67)

LES RÉFÉRENCES RONAL SONT REPRÉSENTÉES DANS LA ZONE BEIGE DES TABLEAUX CI-DESSOUS :

STR4P 100 50 67 = Paroi fixe Walk-in EASY avec profilé mural de compensation, largeur 1000 mm, hauteur 2000 mm, finition poli-brillant, verre Sécurité chromé décor Vertical Lines

STR4P VERTICAL LINES | EASY - PAROI FIXE AVEC PROFILÉ MURAL DE COMPENSATION

Verre Sécurité 8 mm, traitement anti-traces Aquaperle intégré | Barre de stabilisation de 1250 mm incluse (recoupable) | Hauteur totale incl. barre de stabilisation 2017 mm | Paroi réversible | Sérigraphie chromée sur la face extérieure du verre

MESURES STANDARDS ¹⁾		Base	Largeur	Finition des profilés		Vitrage
Largeur du receveur	Hauteur	Référence	Dimension	50=Poli-brillant	67=Décor chromé Vertical Lines	
900	2000	STR4P	090	50	67	1.290 CHF
1000	2000	STR4P	100	50	67	1.380 CHF
1200	2000	STR4P	120	50	67	1.470 CHF
1400	2000	STR4P	140	50	67	1.557 CHF

ACCESSOIRES EN OPTIONS

Renfort d'angle RE
Béquille verticale SD8 (Hauteur maximale du plafond 3000 mm)
Profilé de jonction WPE pour l'assemblage de 2 parois STR4P

Base	Finition des profilés	Longueur	Prix
Référence	50=Poli-brillant	(mm)	
RE	.50.	1000	139 CHF
SD8	.50.	1000	103 CHF
WPE	.50.	2000	149 CHF

Pièce de jonction VT90.xx pour l'assemblage de 2 barres de stabilisation ²⁾

Référence	10=Chrome	(mm)	
VT90	.10		59 CHF

Élément pivotant positionné à 90° BTE2, verre Sécurité 6 mm, largeur 421 mm ³⁾
Élément pivotant positionné à 180° BTE3, verre Sécurité 6 mm, largeur 406 mm ³⁾

Base	Largeur	Finition des profilés	Vitrage	
Référence	(mm)	50=Poli-brillant	67=Décor chromé Vertical Lines	
BTE2	0420	50	67	469 CHF
BTE3	0406	50	67	492 CHF

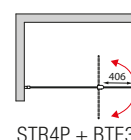
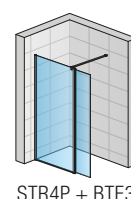
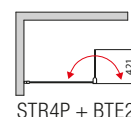
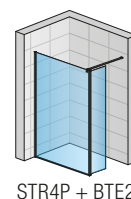
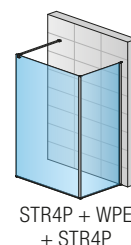
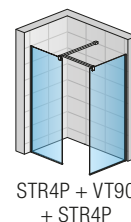
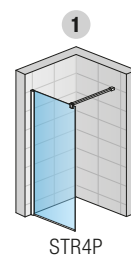

WALK-IN EASY

DIMENSIONS DE POSE ADMISSIBLES

MESURES STANDARDS	Cotes d'encroisement du mur à l'extrémité du verre
Largeur	Paroi fixe (-18 mm; +7 mm)
900	882-907
1000	982-1007
1200	1182-1207
1400	1382-1407



STR4P + VT90 + STR4P | Poli-brillant (50), verre Vertical Lines (67)

LÉGENDE

- 1) - LA LIVRAISON DE LA PAROI FIXE WALK-IN EASY COMPREND UN PROFILÉ DE SEUIL POUR UNE MEILLEURE PROTECTION DURANT LE MONTAGE.
- 2) - LA PIÈCE DE JONCTION VT90 PERMET DE CRÉER UN CONCEPT WALK-IN EASY AVEC 2 PAROIS FIXES. POUR LE RÉALISER, LES ÉLÉMENTS SUIVANTS DOIVENT ÊTRE COMMANDÉS : DEUX PAROIS FIXES DE LA GAMME WALK-IN EASY AUX LARGEURS ET AUX DÉCORS SOUHAITÉS / UNE PIÈCE DE JONCTION VT90.10. LES BARRES DE STABILISATION SONT INCLUSES LORS DE LA COMMANDE DES PAROIS FIXES ET NE DOIVENT DONC PAS ÊTRE COMMANDÉES SÉPARÉMENT.
- 3) - DE PLUS AMPLES INFORMATIONS SUR LES ÉLÉMENTS PIVOTANTS BTE2 ET BTE3 SONT DISPONIBLES AUX PAGES 248-249.

! Veuillez considérer les informations techniques à la fin de ce chapitre.

Prix public en CHF hors taxe conseillé. Dimension en mm. Sous réserves de modifications techniques. Les finitions et/ou mesures spéciales ne seront ni reprises, ni échangées en cas de mauvaise prise de cotes.

WALK-IN EASY

SAFETY
GLASS
8 MM

1

STAND.
2250 MM

MAX.
1600 MM

AQUA
PERLE



EN 14428
A1 2008



↑
Légende sur le
volet dépliant
de la quatrième
de couverture



STR4PX | Poli-brillant (50), verre Transparent (07)

LES RÉFÉRENCES RONAL SONT REPRÉSENTÉES DANS LA ZONE BEIGE DES TABLEAUX CI-DESSOUS :
STR4PX 080 50 07 = Paroi fixe Walk-in EASY avec profilé mural de compensation, largeur 800 mm, hauteur 2250 mm, finition Poli-brillant, verre Sécurité Transparent

STR4PX | EASY - PAROI FIXE AVEC PROFILÉ MURAL DE COMPENSATION - HAUTEUR 2250 MM

Verre Sécurité 8 mm, traitement anti-traces Aquaperle intégré | Barre de stabilisation de 1250 mm incluse (recoupable) | Hauteur totale incl. barre de stabilisation 2267 mm | Paroi réversible

MESURES STANDARDS ¹⁾		Base	Largeur	Finition des profilés		Vitrage
Largeur du receveur	Hauteur	Référence	Dimension	50=Poli-brillant	07=Transparent	
800	2250	STR4PX	080	50	07	1.134 CHF
900	2250	STR4PX	090	50	07	1.202 CHF
1000	2250	STR4PX	100	50	07	1.269 CHF
1200	2250	STR4PX	120	50	07	1.359 CHF
1400	2250	STR4PX	140	50	07	1.437 CHF

MESURES SPECIALES ²⁾		Base	Largeur	Finition des profilés		Vitrage
Largeur du receveur	Hauteur	Référence	Dimension	50=Poli-brillant	07=Transparent	
800 - 1200	jusqu'à 2250	STR4PX	SM1	50	07	1.505 CHF
1200 - 1600	jusqu'à 2250	STR4PX	SM2	50	07	1.660 CHF

	Base	Finition des profilés	Longueur	Prix
	Référence	50=Poli-brillant	(mm)	
Renfort d'angle RE	RE	.50.	1000	139 CHF
Béquille verticale SD8 (Hauteur maximale du plafond 3000 mm)	SD8	.50.	1000	103 CHF
	Référence	10=Chrome	(mm)	
Pièce de jonction VT90.xx pour l'assemblage de 2 barres de stabilisation ³⁾	VT90	.10		59 CHF

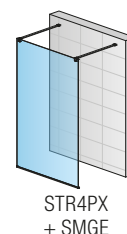
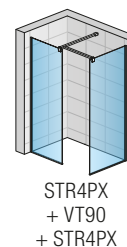
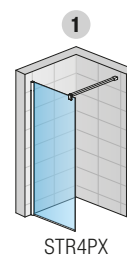

WALK-IN
EASY

DIMENSIONS DE POSE ADMISSIBLES

MESURES STANDARDS	Cotes d'encombrement du mur à l'extrémité du verre
Largeur	Paroi fixe (-18 mm; +7 mm)
800	782-807
900	882-907
1000	982-1007
1200	1182-1207
1400	1382-1407
MESURES SPECIALES	(-10 mm; +15 mm)
ex.: 865	855-880

LÉGENDE

- 1) - RÉFÉRENCES STANDARDS ADAPTÉES À LA POSE SUR RECEVEUR. POUR UNE POSE À L'ITALIENNE, VEUILLEZ VOUS RÉFÉRER AUX COTES À LA FIN DE CE CHAPITRE.
- 2) - VEUILLEZ PRÉCISER LE TYPE DE POSE À LA COMMANDE (SUR RECEVEUR OU À L'ITALIENNE). VOIR PAGES 20-21.
- 3) - LA PIÈCE DE JONCTION VT90 PERMET DE CRÉER UN CONCEPT WALK-IN EASY AVEC 2 PAROIS FIXES. POUR LE RÉALISER, LES ÉLÉMENTS SUIVANTS DOIVENT ÊTRE COMMANDÉS : DEUX PAROIS FIXES DE LA GAMME WALK-IN EASY AUX LARGEURS ET AUX DÉCORS SOUHAITÉS / UNE PIÈCE DE JONCTION VT90.10. LES BARRES DE STABILISATION SONT INCLUSES LORS DE LA COMMANDE DES PAROIS FIXES ET NE DOIVENT DONC PAS ÊTRE COMMANDÉES SÉPARÉMENT.

! Veuillez considérer les informations techniques à la fin de ce chapitre.

Prix public en CHF hors taxe conseillé. Dimension en mm. Sous réserves de modifications techniques. Les finitions et/ou mesures spéciales ne seront ni reprises, ni échangées en cas de mauvaise prise de cotes.

WALK-IN EASY - ACCESSOIRES EN OPTIONS

SAFETY
GLASS
8 MM

10

STAND.
2000 MM

↑
Légende sur le
volet dépliant
de la quatrième
de couverture



STR4P + BTE2 | Noir mat (06), verre Transparent (07)



STR4P + BTE3 | Blanc mat (09), verre Brume (81)

LES RÉFÉRENCES RONAL SONT REPRÉSENTÉES DANS LA ZONE BEIGE DES TABLEAUX CI-DESSOUS :

BTE2 0420 50 07 = Kit de montage BTE2, largeur 420 mm, hauteur 2000 mm, finition Poli-brillant, verre Sécurité Transparent

ACCESSOIRES EN OPTIONS - KIT DE MONTAGE BTE2 | ÉLÉMENT PIVOTANT À 90°

Verre Sécurité 6 mm, traitement anti-traces Aquaperle intégré | Fixation stable à l'aide d'un support de plafond ou d'une barre de stabilisation | Largeur profilé standard et pivotant 420 mm | Longueur de la barre de stabilisation 1500 mm | Hauteur maximale plafond avec béquille verticale 3000 mm

MESURES STANDARDS ¹⁾		Base	Largeur	Finition des profilés	Vitrage	
Largeur	Hauteur	Référence	Dimension	06=Noir mat 09=Blanc mat 13=Doré brossé 50=Poli-brillant	07=Transparent	20=Parsol gris 61=Lines 67=Vertical Lines 68=Shade 82=Japan 85=Lina
420	2000	BTE2	0420	xx	07	469 CHF xx 469 CHF

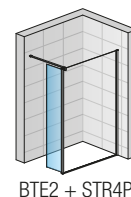

BTE2 + STR4P

MESURES SPECIALES		Base	Largeur	Finition des profilés	Vitrage	
Largeur	Hauteur	Référence	Dimension	06=Noir mat 09=Blanc mat 13=Doré brossé 50=Poli-brillant	07=Transparent	20=Parsol gris 61=Lines 67=Vertical Lines 68=Shade 82=Japan 85=Lina
400-800	500-2000	BTE2	SM1	xx	07	507 CHF -

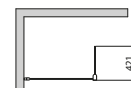

MESURES STANDARDS ¹⁾		Base	Côté de la fixation	Largeur	Finition des profilés	Vitrage	
Largeur	Hauteur	Référence	L=Gauche R=Droite	Dimension	06=Noir mat 09=Blanc mat 50=Poli-brillant	62=Tree 69=Loft 69 81=Brume	
420	2000	BTE2	x	0420	xx	xx	469 CHF

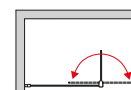

ACCESSOIRES EN OPTIONS - KIT DE MONTAGE BTE3 | ÉLÉMENT PIVOTANT À 180°

Verre Sécurité 6 mm, traitement anti-traces Aquaperle intégré | Fixation stable à l'aide d'un support de plafond ou d'une barre de stabilisation | Largeur profilé standard et pivotant 406 mm | Longueur de la barre de stabilisation 1500 mm | Hauteur maximale plafond avec béquille verticale 3000 mm

MESURES STANDARDS ¹⁾		Base	Largeur	Finition des profilés	Vitrage	
Largeur	Hauteur	Référence	Dimension	06=Noir mat 09=Blanc mat 13=Doré brossé 50=Poli-brillant	07=Transparent	20=Parsol gris 61=Lines 67=Vertical Lines 68=Shade 82=Japan 85=Lina
406	2000	BTE3	0406	xx	07	492 CHF xx 492 CHF

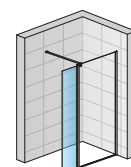

BTE3 + STR4P

MESURES SPECIALES		Base	Largeur	Finition des profilés	Vitrage	
Largeur	Hauteur	Référence	Dimension	06=Noir mat 09=Blanc mat 13=Doré brossé 50=Poli-brillant	07=Transparent	20=Parsol gris 61=Lines 67=Vertical Lines 68=Shade 82=Japan 85=Lina
400-800	500-2000	BTE3	SM1	xx	07	531 CHF -

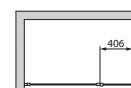

MESURES STANDARDS ¹⁾		Base	Côté de la fixation	Largeur	Finition des profilés	Vitrage	
Largeur	Hauteur	Référence	L=Gauche R=Droite	Dimension	06=Noir mat 09=Blanc mat 50=Poli-brillant	62=Tree 69=Loft 69 81=Brume	
406	2000	BTE3	x	0406	xx	xx	492 CHF

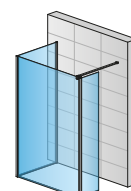
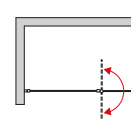

STR4P + WPE + STR4P + BTE2L

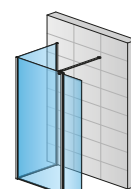

STR4P + WPE + STR4P + BTE3L

WALK-IN EASY

ACCESSOIRES EN OPTIONS

	Base	Finition des profilés	Longueur	Prix
Référence		06=Noir mat 09=Blanc mat 13=Doré brossé 50=Poli-brillant	(mm)	
Profilé de jonction WPE pour l'assemblage de 2 parois STR4P	WPE	.xx.	2000	149 CHF

LÉGENDE

1) - VEUILLEZ COMMANDER LE KIT DE MONTAGE BTE2/BTE3 UNIQUEMENT AVEC UNE PAROI FIXE STR4P.

! Veuillez considérer les informations techniques à la fin de ce chapitre.

Prix public en CHF hors taxe conseillé. Dimension en mm. Sous réserves de modifications techniques. Les finitions et/ou mesures spéciales ne seront ni reprises, ni échangées en cas de mauvaise prise de côtes.

WALK-IN EASY - ACCESSOIRES EN OPTIONS



↑
Légende sur le
volet dépliant
de la quatrième
de couverture



WALK-IN EASY STR4P avec kit accessoires frontal KASF2 | Noir mat (06)



Kit accessoires mural KASW2 | Blanc mat (09)



Kit accessoires frontal KASF2 | Poli-brillant (50)

LES RÉFÉRENCES RONAL SONT REPRÉSENTÉES DANS LA ZONE BEIGE DES TABLEAUX CI-DESSOUS :

KASW2.50.1000 = Kit accessoires mural pour Walk-in EASY, finition Poli-brillant, longueur 1000 mm

KASW2 | KIT ACCESSOIRE MURAL

Ce kit peut à tout moment s'adapter à une paroi Walk-in RONAL de 6 ou 8 mm déjà existante.

Ce kit d'accessoires pour étagère de douche se compose d'un profilé vertical en aluminium (longueur 1000 mm), 2 étagères et 1 porte-savon. Accessoires modulaires.

Base	Finition des profilés	Longueur	Prix
Référence	06=Noir mat 09=Blanc mat 50=Poli-brillant	(mm)	
KASW2	.xx.	1000	284 CHF

KASF2 | KIT ACCESSOIRE FRONTAL

Ce kit peut à tout moment s'adapter sur une paroi Walk-in RONAL de 6 ou 8 mm déjà existante..

Ce kit d'accessoires pour étagère de douche se compose d'un profilé vertical en aluminium (longueur 1000 mm) 2 tablettes et 1 porte savon, 1 porte serviette. Accessoires modulables et rotatifs. Pose de la barre de stabilisation à la jonction (1) ou en décalé (2) du kit accessoires..

Base	Finition des profilés	Longueur	Prix
Référence	06=Noir mat 09=Blanc mat 50=Poli-brillant	(mm)	
KASF2	.xx.	1000	298 CHF



WALK-IN EASY

BOÎTE DE RANGEMENT (EN OPTION)

Divers objets tels que des lunettes ou des bijoux peuvent être conservés au sec et protégés dans la boîte de rangement (box de douche) lors de la douche.

Boîte de rangement décrochable.

Système d'évacuation qui évite la stagnation de l'eau.

S'adapte aux kits accessoires KASW2 et KASF2.

Base	Finition des profilés	Prix
Référence	06=Noir mat 09=Blanc mat 50=Poli-brillant	
KABC	.xx	115 CHF



! Veuillez considérer les informations techniques à la fin de ce chapitre.

Prix public en CHF hors taxe conseillé. Dimension en mm. Sous réserves de modifications techniques. Les finitions et/ou mesures spéciales ne seront ni reprises, ni échangées en cas de mauvaise prise de côtes.



STR4P

Paroi fixe montée seule contre 1 mur avec découpe oblique et droite, vitrage Parsol Gris, finition Poli-brillant



STR4P + WPE + STR4P

Assemblage de 2 parois fixes pour un montage en L, vitrage Transparent, finition Noir mat



STR4P Loft 79
Paroi fixe raccourcie, finition Blanc mat



STR4P Loft 72 + VT90 + STR4P Loft 72
Concept Walk-in EASY - 1 paroi fixe standard et 1 paroi fixe raccourcie

WALK-IN
EASY



BTE2 + STR4P + BTE2 + SMGE
Walk-in TRIO: Assemblage d'une paroi fixe avec 2 éléments pivotants positionnés à 90°, vitrage Transparent, finition Noir mat



STR4P + SMGE
Paroi fixe Walk-in montée seule face à 1 mur avec 2 barres de stabilisation, vitrage Transparent, finition Blanc mat

LES CARACTÉRISTIQUES

 Verre Sécurité 8/6 mm	 Largeur maximale	 Largeur de passage optimisée	 Disponible en finition Doré brossé (13) - Gold brushed
 Choix de 24 vitrages	 Sur-mesure possible	 Portes et paroi fixe réversibles	
 Traitement anti-traces Aquaperle intégré	 Possibilité de découpes obliques ou droites	 Disponible en finition Noir Mat (06) - Black Line	
 Hauteur standard 2000 mm	 Qualité produit selon Norme Européenne EN 14428:2008+A1	 Disponible en finition Blanc Mat (09) - White Line	

LE DESIGN

La jonction paroi fixe / barre de stabilisation horizontale

- Barre de stabilisation rectangulaire incluse de 1250 mm (recoupable)
- Pour les parois fixes Walk-in EASY, une barre de stabilisation horizontale supplémentaire SMGE.xx.1250 doit être commandée (une seule barre de stabilisation horizontale est incluse dans la livraison du paroi fixe Walk-in EASY).



Les accessoires de stabilisation complémentaires pour solutionner tous les types de configurations

- Béquille verticale SD8 pour fixation au plafond, hauteur jusqu'à 1000 mm (1)
- Renfort d'angle longueur 1000 mm (2)



Un large choix de décors pour un espace de douche personnalisable à souhaits !

- 15 types de vitrages réalisés avec différents procédés d'impression :
 - verre transparent (07) et verre Parsol gris (20)
 - verre avec décor chromé (61, 62, 67)
 - la sérigraphie (vitrages 68, 69 et 81)
 - le covering blanc ou noir (vitrages 69, 72, 73, 75, 76 et 79)
 - l'impression céramique (vitrage 82)
 - Verre structuré (vitrage 85)

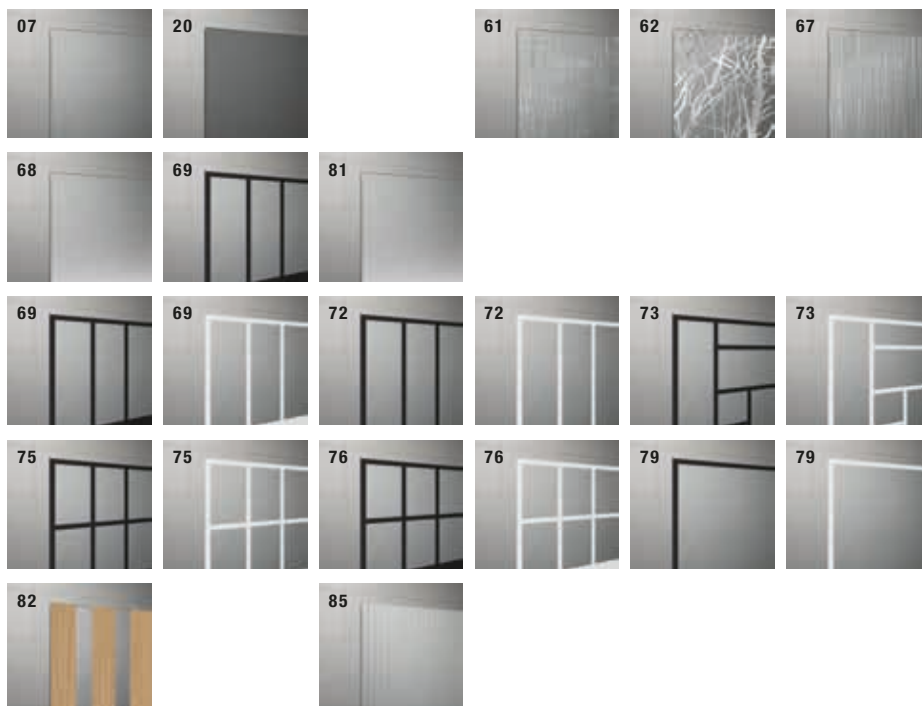

LES PLUS TECHNIQUES



Le confort de pose du profilé de compensation murale

- Permet un réglage de 25 mm en cas de faux aplomb mural

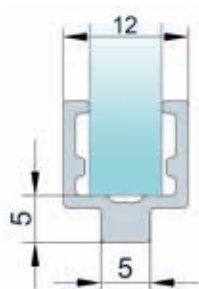

Profilé de seuil inclus

- La livraison de la paroi fixe Walk-in EASY comprend un profilé de seuil pour une meilleure protection durant le montage



Pièce de jonction VT90 pour l'assemblage de 2 barres de stabilisation

- La pièce de jonction VT90 permet de créer un concept Walk-in EASY avec 2 parois fixes
- Pour le réaliser, les éléments suivants doivent être commandés :
 - 2 parois fixes de la gamme Walk-in EASY aux largeurs et aux décors souhaités
 - 1 pièce de jonction VT90
- Les barres de stabilisation sont incluses lors de la commande des parois fixes et ne doivent donc pas être commandées séparément



Profilé de jonction WPE pour un Concept Walk-in original

- Permet l'assemblage de 2 parois STR4P pour réaliser un montage en L ou d'autres solutions sur-mesure.
- Pour le réaliser, les éléments suivants doivent être commandés :
 - 2 parois fixes de la gamme Walk-in EASY aux largeurs et aux décors souhaités
 - 1 profilé de jonction WPE



Volets pivotants BTE2 et BTE3 en verre Sécurité 6 mm

- BTE2 : volet pivotant positionné à 90° largeur 421 mm et hauteur 2000 mm (1)
- BTE3 : volet pivotant positionné à 180° largeur 406 mm et hauteur 2000 mm (2)
- Disponible en finitions Poli-brillant, Noir mat, Blanc mat, Doré brossé et dans tous les vitrages de la gamme Walk-in EASY

POSE D'UNE PAROI WALK-IN EASY

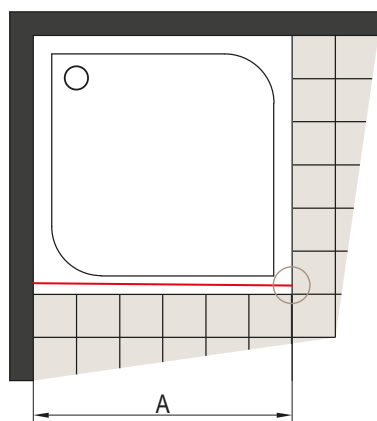
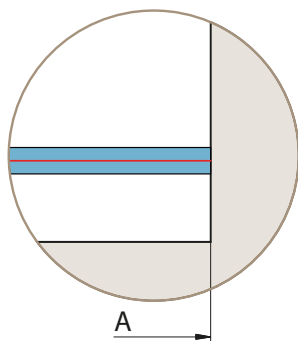

Fig. 1



A | Dimension mesurée du mur, carrelage posé, au bord extérieur du receveur

Ce type de montage est équipé d'un profilé de compensation murale réglable de -18 à +7 mm. Dans le cas où votre cote ne figure pas dans cette plage, une fabrication sur-mesure sera nécessaire.

POSE DE DEUX PAROIS WALK-IN EASY + PROFILÉ DE JONCTION WPE

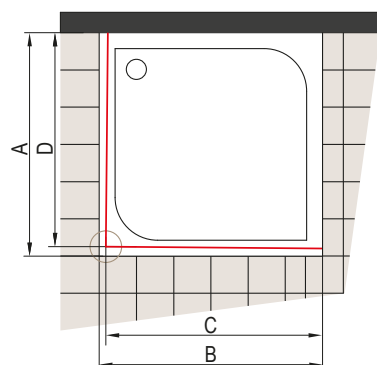
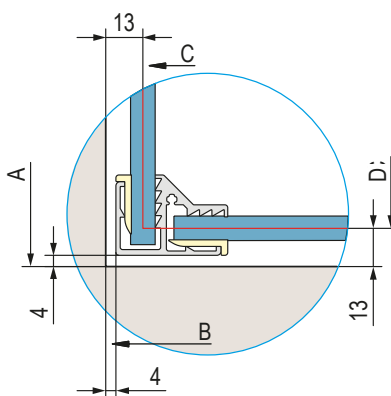

Fig. 2



Cotes d'encombrement

Paroi standard	Largeur C ou D = milieu de la paroi
800	787
900	887
1000	987
1100	1087
1200	1187
1300	1287
1400	1387
1500	1487
1600	1587

A-B | Dimension mesurée, carrelage posé, au bord extérieur du receveur (A) ou du bord extérieur au bord extérieur du receveur (B)

C-D | Dimension mesurée au milieu de la paroi

Ce type de montage est équipé d'un profilé de compensation murale réglable de -13 à +12 mm. Dans le cas où votre cote ne figure pas dans le tableau ci-dessus, une fabrication sur-mesure sera nécessaire.

POSE D'UNE PAROI EASY + VOLET PIVOTANT POSITIONNÉ À 90° BTE2

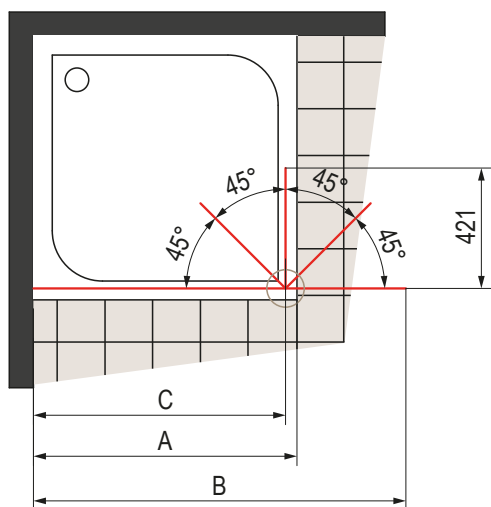
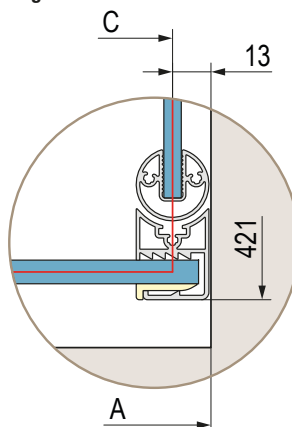

Fig. 3



Cotes d'encombrement

Paroi standard	Largeur C = milieu du pivotant	Largeur B = extrémité du pivotant
800	787	1169
900	887	1269
1000	987	1369
1100	1087	1469
1200	1187	1569
1300	1287	1669
1400	1387	1769
1500	1487	1869
1600	1587	1969

Ce type de montage est équipé d'un profilé de compensation murale réglable de -16 à +9 mm.

Dans le cas où votre cote ne figure pas dans le tableau ci-dessus, une fabrication sur-mesure sera nécessaire.

- A | Dimension mesurée à l'extrémité du mur, carrelage posé, au bord extérieur du receveur
- B | Dimension mesurée à l'extrémité du pivotant, positionné à 180°
- C | Dimension mesurée au milieu du pivotant

POSE D'UNE PAROI EASY + VOLET PIVOTANT POSITIONNÉ À 180° BTE3

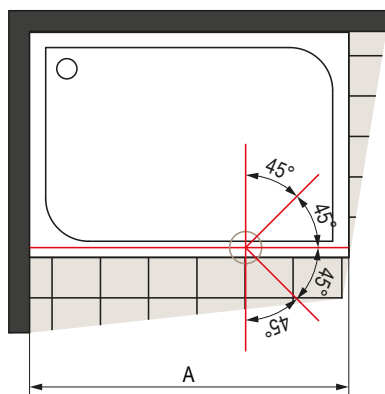
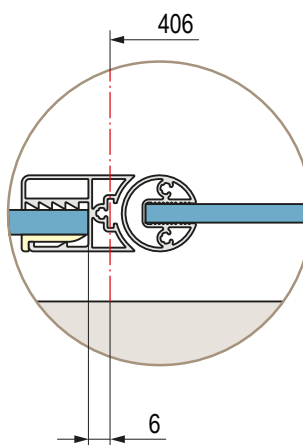

Fig. 4



Cotes d'encombrement

Paroi standard	Largeur A = extrémité du pivotant
800	1200
900	1300
1000	1400
1100	1500
1200	1600
1300	1700
1400	1800
1500	1900
1600	2000

Ce type de montage est équipé d'un profilé de compensation murale réglable de -13 à +12 mm.

Dans le cas où votre cote ne figure pas dans le tableau ci-dessus, une fabrication sur-mesure sera nécessaire.

- A | Dimension mesurée à l'extrémité du pivotant, positionné à 180°

POSE D'UNE PAROI EASY SEULE FACE À UN MUR (SOLO)

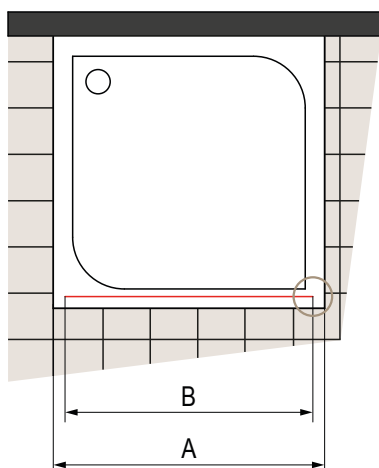
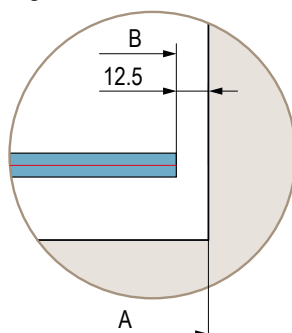

Fig. 1



Dimensions à carreler pour pose sur douche à l'italienne d'une paroi standard

Paroi standard	Largeur B = extrémités de la paroi
800	775
900	875
1000	975
1100	1075
1200	1175
1300	1275
1400	1375
1500	1475
1600	1575

Pas de réglage possible.

- A | Largeur du receveur
- B | Dimension mesurée aux extrémités de la paroi

POSE DE DEUX PAROIS EASY + PROFILÉ DE JONCTION WPE + VOILET PIVOTANT POSITIONNÉ À 90° BTE2

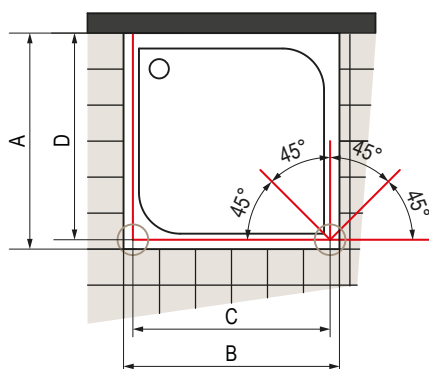
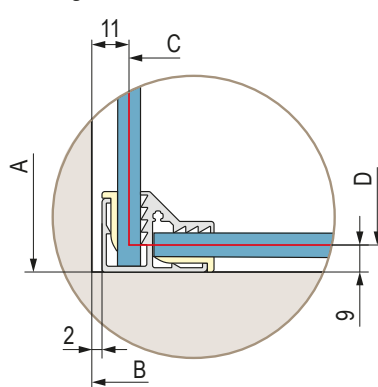

Fig. 2



Cotes d'encombrement

Paroi standard	Largeur D = milieu de la paroi à 90°
800	791
900	891
1000	991
1100	1091
1200	1191
1300	1291
1400	1391
1500	1491
1600	1591

Ce type de montage est équipé d'un profilé de compensation murale réglable de -17 à +8 mm. Dans le cas où votre cote ne figure pas dans le tableau ci-dessus, une fabrication sur-mesure sera nécessaire.

- A-B | Dimension mesurée, carrelage posé, au bord extérieur du receveur (A) ou du bord extérieur au bord extérieur du receveur (B)
- C-D | Dimension mesurée au milieu des parois

Fig. 3

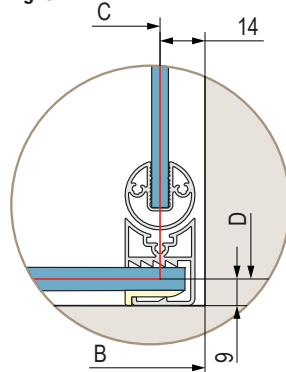

POSE D'UNE PAROI EASY SEULE FACE À UN MUR + 2X VOILETS PIVOTANTS POSITIONNÉS À 90° BTE2

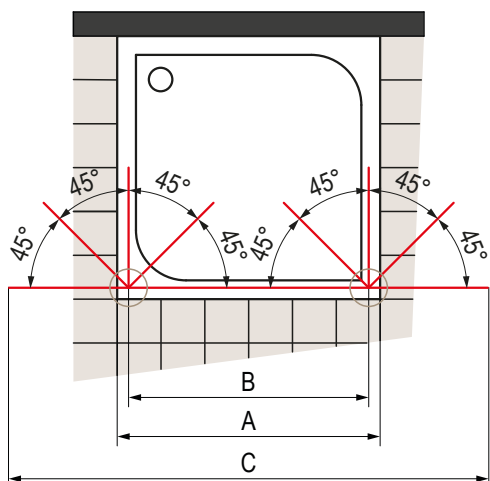
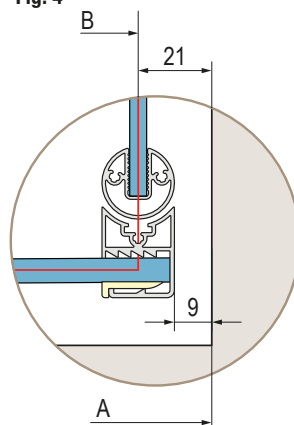

Fig. 4



Cotes d'encombrement

Paroi standard	Largeur B = milieu des pivotants	Largeur C = extrémités des pivotants
800	757	1522
900	857	1622
1000	957	1722
1100	1057	1822
1200	1157	1922
1300	1257	2022
1400	1357	2122
1500	1457	2222
1600	1557	2322

Pas de réglage possible.

- A** | Largeur du receveur
- B** | Dimension mesurée au milieu des pivotants
- C** | Dimension mesurée aux extrémités des pivotants

POSE DE DEUX PAROIS EASY + PROFILÉ DE JONCTION WPE + VOILET PIVOTANT POSITIONNÉ À 180° BTE3

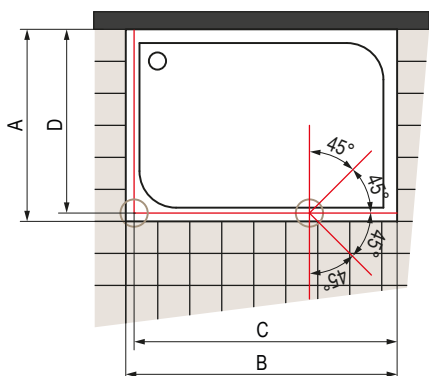
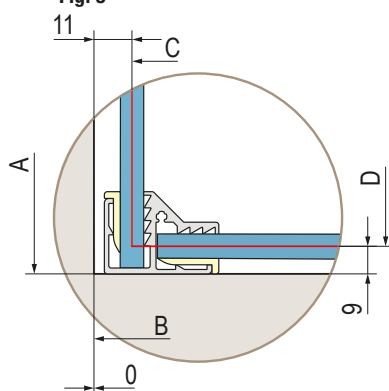

Fig. 5



Cotes d'encombrement

Paroi standard	Largeur D = milieu de la paroi à 90°
800	791
900	891
1000	991
1100	1091
1200	1191
1300	1291
1400	1391
1500	1491
1600	1591

- A-B** | Dimension mesurée, carrelage posé, au bord extérieur du receveur (A) ou du bord extérieur au bord extérieur du receveur (B)
- C-D** | Dimension mesurée au milieu des parois

Fig. 6

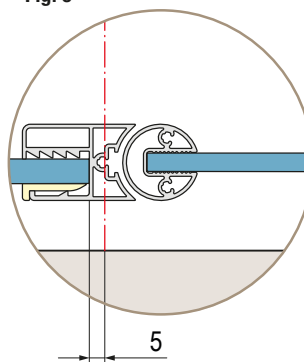

Ce type de montage est équipé d'un profilé de compensation murale réglable de -17 à +8 mm. Dans le cas où votre cote ne figure pas dans le tableau ci-dessus, une fabrication sur-mesure sera nécessaire.

WALK-IN DIVERS

UNE INVITATION À UN MOMENT
DE DÉTENTE PRIVILÉGIÉ

LES CARACTÉRISTIQUES

Verre Sécurit 6 mm et 8 mm

Hauteur standard 2000 mm

Traitement anti-traces Aquaperle intégré

Paroi de douche Walk-in avec porte coulissante
(Gamme CADURA et AMALIA)

Facilité de montage

Dimensions standards et sur-mesure pour une flexibilité à l'infini



Walk-in par gamme :

CADURA	262-267
DIVERA	268-279
PUR	280-281
AMALIA	282-283

Versions de modèles Walk-in disponibles :

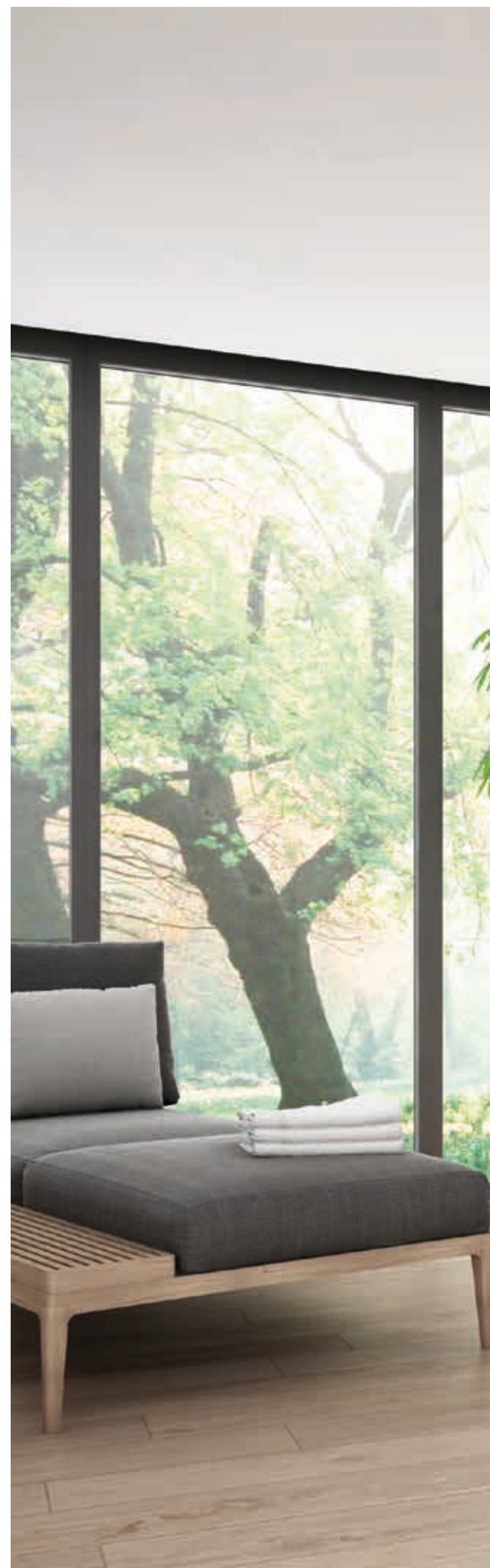
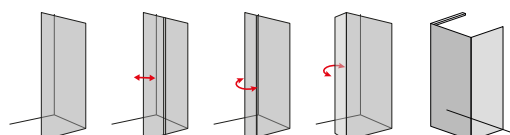



WALK-IN
DIVERS

WALK-IN CADURA

SAFETY
GLASS
6 MM

3

STAND.
2000 MM

MAX.
2000 MM

AQUA
PERLE

ISOFT



EM 14428:2008



CAW2G | Poli-brillant (50), verre transparent (07)

BLACK
LINE

WHITE
LINE

GOLD
LINE

↑
Légende sur le
volet dépliant
de la quatrième
de couverture



CAW2G | Noir mat (06), verre transparent (07)



CAW2G | Blanc mat (09), verre transparent (07)



CAW2G | Doré (12), verre transparent (07)

LES RÉFÉRENCES RONAL SONT REPRÉSENTÉES DANS LA ZONE BEIGE DES TABLEAUX CI-DESSOUS :

CAW2 G 100 50 07 = CADURA Walk-in coulissant 2 volets, côté fixe à gauche, largeur 1000 mm, hauteur 2000 mm, finition poli-brillant, verre Sécurité Transparent

CAW2 | CADURA - WALK-IN COULISSANT 2 VOLETS - DONT 1 FIXE

Verre Sécurité 6 mm, traitement anti-traces Aquaperle intégré | Barre de seuil (10 mm) incluse | Barre de stabilisation/ béquille verticale (1500 mm) incluse | Hauteur totale incl. barre de stabilisation 2024 mm | Système "Soft open/close"

MESURES STANDARDS ¹⁾			Base	Côté fixe	Largeur	Finition des profilés		Vitrage		
Largeur du receveur A	Largeur porte coulissante B	Hauteur	Référence	G=Gauche D=Droit	Dimension	06=Noir mat 09=Blanc mat 12=Doré ³⁾ 50=Poli-brillant	07=Transparent	68=Shade 87=Screen		
1000	566	2000	CAW2	x	100	xx	07	1.498 CHF	xx	1.723 CHF
1100	616	2000	CAW2	x	110	xx	07	1.541 CHF	xx	1.772 CHF
1200	666	2000	CAW2	x	120	xx	07	1.586 CHF	xx	1.824 CHF
1400	766	2000	CAW2	x	140	xx	07	1.687 CHF	xx	1.939 CHF
1500	866	2000	CAW2	x	150	xx	07	1.731 CHF	xx	1.990 CHF
1600	966	2000	CAW2	x	160	xx	07	1.774 CHF	xx	2.041 CHF
1800	1166	2000	CAW2	x	180	xx	07	1.875 CHF	xx	2.156 CHF

MESURES SPÉCIALES ²⁾			Référence	Côté fixe	Largeur	Finition des profilés	Vitrage		
1000-1400	Selon largeur de la porte	jusqu'à 2000	CAW2	x	SM1	xx	07	1.785 CHF	xx 2.053 CHF
1401-2000	740	jusqu'à 2000	CAW2	x	SM2	xx	07	1.978 CHF	xx 2.275 CHF

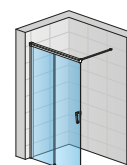
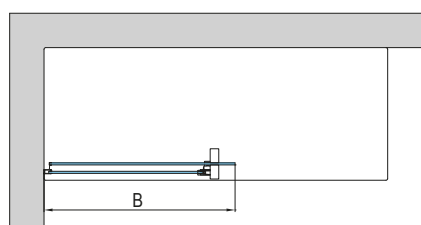
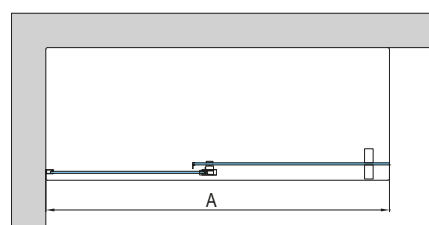

CAW2 G avec barre de stabilisation

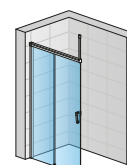

CAW2 G avec béquille verticale

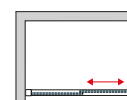

DIMENSIONS DE POSE ADMISSIBLES

MESURES STANDARDS		Dimensions mesurées du mur, carrelage posé, au bord extérieur du receveur
Largeur du receveur	Largeur A (voir figure ci-dessus)	(-17 mm; +6 mm)
1000	983-1006	
1100	1083-1106	
1200	1183-1206	
1400	1383-1406	
1500	1483-1506	
1600	1583-1606	
1800	1783-1806	
MESURES SPÉCIALES		(-9 mm; +14 mm)
ex.: 1225	1216-1239	

LÉGENDE

- 1) - RÉFÉRENCES STANDARDS ADAPTÉES À LA POSE SUR RECEVEUR. POUR UNE POSE À L'ITALIENNE, VEUILLEZ VOUS RÉFÉRER AUX COTES À LA FIN DE CE CHAPITRE.
- 2) - VEUILLEZ PRÉCISER LE TYPE DE POSE À LA COMMANDE (SUR RECEVEUR OU À L'ITALIENNE). VOIR PAGES 20-21.
- 3) - CADURA EN FINITION DORÉ UNIQUEMENT DISPONIBLE DANS LA HAUTEUR DE 2000 MM. AUCUNE DÉCOUPE BIAIS/ DÉCOUPE RECTANGULAIRE POSSIBLE. L'INSTALLATION AVEC BÉQUILLE VERTICALE N'EST POSSIBLE QUE JUSQU'À UNE LARGEUR DE 1400 MM.

! Informations techniques pages 98-101.

Prix public en CHF hors taxe conseillé. Dimension en mm. Sous réserves de modifications techniques. Les finitions et/ou mesures spéciales ne seront ni reprises, ni échangées en cas de mauvaise prise de cotes.

WALK-IN CADURA

SAFETY
GLASS
6 MM

3

STAND.
2000 MM

MAX.
1400 MM

AQUA
PERLE



EN 14428:2008
A1



BLACK
LINE

WHITE
LINE

GOLD
LINE

↑
Légende sur le
volet dépliant
de la quatrième
de couverture



CADUO G | Noir mat (06), verre transparent (07)



CADUO G
| Blanc mat (09), verre transparent (07)



CADUO G
| Poli-brillant (50), verre transparent (07)



CADUO G
| Doré (12), verre transparent (07)

LES RÉFÉRENCES RONAL SONT REPRÉSENTÉES DANS LA ZONE BEIGE DES TABLEAUX CI-DESSOUS :

CADUO G 100 50 07 = Paroi fixe montée seule contre 1 mur avec 1 élément pivotant CADURA, partie fixe à gauche, largeur 1000 mm, hauteur 2000 mm, finition poli-brillant, verre Sécurité Transparent

CADUO | CADURA - PAROI FIXE MONTÉE SEULE CONTRE 1 MUR AVEC 1 ÉLÉMENT PIVOTANT 180°

Verre Sécurité 6 mm, traitement anti-traces Aquaperle intégré | Barre de stabilisation (1500 mm) incluse | Hauteur totale incl. barre de stabilisation 2024 mm | L'élément pivotant s'ouvre vers l'intérieur et l'extérieur

MESURES STANDARDS ¹⁾			Base	Côté fixe	Largeur	Finition des profilés		Vitrage		
Largeur du receveur A	Largeur élément pivotant B	Hauteur	Référence	G=Gauche D=Droit	Dimension	06=Noir mat 09=Blanc mat 12=Doré ³⁾ 50=Poli-brillant	07=Transparent	68=Shade 87=Screen		
1000	440	2000	CADUO	x	100	xx	07	1.411 CHF	xx	1.623 CHF
1200	440	2000	CADUO	x	120	xx	07	1.507 CHF	xx	1.733 CHF
1400	440	2000	CADUO	x	140	xx	07	1.602 CHF	xx	1.843 CHF
MESURES SPÉCIALES ²⁾										
1000-1200	300-600	jusqu'à 2000	CADUO	x	SM1	xx	07	1.629 CHF	xx	1.873 CHF
1201-1400	300-600	jusqu'à 2000	CADUO	x	SM2	xx	07	1.730 CHF	xx	1.989 CHF

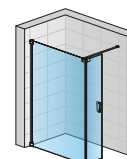

CADUO G

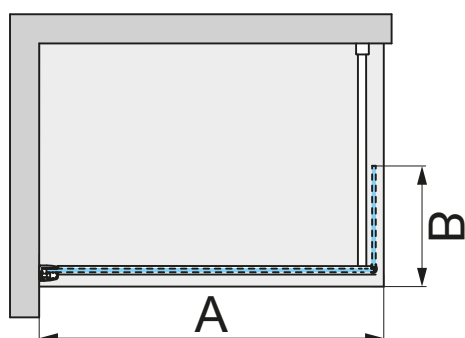
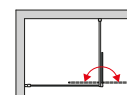

DIMENSIONS DE POSE ADMISSIBLES

MESURES STANDARDS	Dimensions mesurées du mur, carrelage posé, au bord extérieur du receveur
Largeur du receveur	Largeur A (voir figure ci-dessus) (-15 mm; 0 mm)
1000	985-1000
1200	1185-1200
1400	1385-1400
MESURES SPÉCIALES	(-10 mm; +5 mm)
ex.: 1225	1215-1230

LÉGENDE

- 1) - RÉFÉRENCES STANDARDS ADAPTÉES À LA POSE SUR RECEVEUR. POUR UNE POSE À L'ITALIENNE, VEUILLEZ VOUS RÉFÉRER AUX CÔTES À LA FIN DE CE CHAPITRE.
- 2) - VEUILLEZ PRÉCISER LE TYPE DE POSE À LA COMMANDE (SUR RECEVEUR OU À L'ITALIENNE). VOIR PAGES 20-21.
- 3) - CADURA EN FINITION DORÉ UNIQUEMENT DISPONIBLE DANS LA HAUTEUR DE 2000 MM. AUCUNE DÉCOUPE BIAIS/ DÉCOUPE RECTANGULAIRE POSSIBLE.



! Informations techniques pages 98-101.

Prix public en CHF hors taxe conseillé. Dimension en mm. Sous réserves de modifications techniques. Les finitions et/ou mesures spéciales ne seront ni reprises, ni échangées en cas de mauvaise prise de côtes.

WALK-IN CADURA

SAFETY
GLASS
6 MM

3

STAND.
2000 MM

MAX.
1400 MM

MAX.
1200 MM

AQUA
PERLE



1° EN 14428:
2008*



BLACK
LINE

WHITE
LINE

GOLD
LINE

↑
Légende sur le
volet dépliant
de la quatrième
de couverture



CAT4 | Blanc mat (09), verre transparent (07)



CAT3 + CAT4
| Poli-brillant (50), verre transparent (07)



CAT3 + CAT4
| Noir mat (06), verre transparent (07)



CAT3 + CAT4
| Doré (12), verre transparent (07)

LES RÉFÉRENCES RONAL SONT REPRÉSENTÉES DANS LA ZONE BEIGE DES TABLEAUX CI-DESSOUS :

CAT4 100 50 07 = CADURA Paroi fixe avec profilé mural de compensation, largeur 1000 mm, hauteur 2000 mm, finition poli-brillant, Verre Sécurit Transparent

CAT4 | CADURA - PAROI FIXE AVEC PROFILÉ MURAL DE COMPENSATION

Verre Sécurit 6 mm, traitement anti-traces Aquaperle intégré | Hauteur totale incl. barre de stabilisation 2024 mm

MESURES STANDARDS ¹⁾

Largeur du receveur	Hauteur	Base		Largueur		Finition des profilés		Vitrage	
		Référence	Dimension	06=Noir mat 09=Blanc mat 12=Doré ⁵⁾ 50=Poli-brillant	07=Transparent	68=Shade 87=Screen			
700	2000	CAT4	070	xx	07	1.188 CHF	xx	1.383 CHF	
750	2000	CAT4	075	xx	07	1.217 CHF	xx	1.412 CHF	
800	2000	CAT4	080	xx	07	1.248 CHF	xx	1.444 CHF	
900	2000	CAT4	090	xx	07	1.281 CHF	xx	1.473 CHF	
1000	2000	CAT4	100	xx	07	1.320 CHF	xx	1.518 CHF	
1100	2000	CAT4	110	xx	07	1.360 CHF	xx	1.566 CHF	
1200	2000	CAT4	120	xx	07	1.401 CHF	xx	1.611 CHF	
1300	2000	CAT4	130	xx	07	1.420 CHF	xx	1.633 CHF	
1400	2000	CAT4	140	xx	07	1.440 CHF	xx	1.657 CHF	

MESURES SPÉCIALES ^{2) 3) 4)}

700-900	jusqu'à 2000	CAT4	SM1	xx	07	1.549 CHF	xx	1.782 CHF
901-1400	jusqu'à 2000	CAT4	SM2	xx	07	1.761 CHF	xx	2.026 CHF

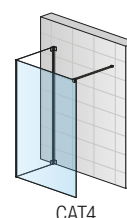
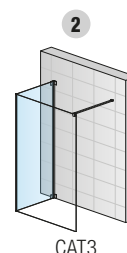
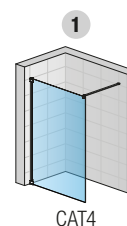

CAT3 | CADURA - PAROI FIXE COMPLÉMENTAIRE (FIXÉE AU MUR) ⁴⁾

Verre Sécurit 6 mm, traitement anti-traces Aquaperle intégré | Barre de stabilisation 1400 mm incluse

MESURES STANDARDS ¹⁾

Largeur du receveur	Hauteur	Base		Largueur		Finition des profilés		Vitrage	
		Référence	Dimension	06=Noir mat 09=Blanc mat 12=Doré ⁵⁾ 50=Poli-brillant	07=Transparent	68=Shade 87=Screen			
700	2000	CAT3	070	xx	07	1.144 CHF	xx	1.316 CHF	
750	2000	CAT3	075	xx	07	1.166 CHF	xx	1.341 CHF	
800	2000	CAT3	080	xx	07	1.185 CHF	xx	1.361 CHF	
900	2000	CAT3	090	xx	07	1.228 CHF	xx	1.412 CHF	
1000	2000	CAT3	100	xx	07	1.280 CHF	xx	1.472 CHF	
1100	2000	CAT3	110	xx	07	1.320 CHF	xx	1.518 CHF	
1200	2000	CAT3	120	xx	07	1.361 CHF	xx	1.567 CHF	

MESURES SPÉCIALES ^{2) 3) 4)}

300 - 900	jusqu'à 2000	CAT3	SM1	xx	07	1.473 CHF	xx	1.693 CHF
901 - 1400	jusqu'à 2000	CAT3	SM2	xx	07	1.736 CHF	xx	1.996 CHF

DIMENSIONS DE POSE ADMISSIBLES

Dimensions mesurées du mur, carrelage posé, au bord extérieur du receveur

Dimensions au milieu du verre pour un montage à l'italienne d'une paroi standard

MESURES STANDARDS	1		2		Pose sur sol carrelé (à l'italienne)	
	Largeur	Paroi fixe (-15 mm; 0 mm)	Paroi fixe (+ Paroi fixe à 90°) (-15 mm; 0 mm)	Paroi fixe à 90° (-15 mm; 0 mm)	Paroi fixe (+ Paroi fixe à 90°)	Paroi fixe à 90° (-7 mm; +8 mm)
700	685-700	700	685-700	667	667	
750	735-750	750	735-750	717	717	
800	785-800	800	785-800	767	767	
900	885-900	900	885-900	867	867	
1000	985-1000	1000	985-1000	967	967	
1100	1085-1100	1100	1085-1100	1067	1067	
1200	1185-1200	1200	1185-1200	1167	1167	
1300	1285-1300	1300	-	1267	-	
1400	1385-1400	1400	-	1367	-	
MESURES SPÉCIALES	(-10 mm; +5 mm)	-	(-10 mm; +5 mm)	-	(-10 mm; +5 mm)	
ex.: 865	855-870	865	855-870	865	865	

LÉGENDE

- 1) - RÉFÉRENCES STANDARDS ADAPTÉES À LA POSE SUR RECEVEUR. POUR UNE POSE À L'ITALIENNE, VEUILLEZ VOUS RÉFÉRER AUX COTES À LA FIN DE CE CHAPITRE.
- 2) - VEUILLEZ PRÉCISER LE TYPE DE POSE À LA COMMANDE (SUR RECEVEUR OU À L'ITALIENNE). VOIR PAGES 20-21.
- 3) - AVEC LE VERRE SHADE (68), UNE PAROI FIXE RACCOURCIE N'EST PAS POSSIBLE.
- 4) - LORS DE LA COMMANDE, VEUILLEZ PRÉCISER QU'IL S'AGIT D'UNE COMBINAISON DE PAROI FIXE WALK-IN CAT4 ET DE PAROI FIXE CAT3.
- 5) - CADURA EN FINITION DORÉ UNIQUEMENT DISPONIBLE DANS LA HAUTEUR DE 2000 MM. AUCUNE DÉCOUPE BIAIS/ DÉCOUPE RECTANGULAIRE POSSIBLE.

! Informations techniques pages 98-101.

Prix public en CHF hors taxe conseillé. Dimension en mm. Sous réserves de modifications techniques. Les finitions et/ou mesures spéciales ne seront ni reprises, ni échangées en cas de mauvaise prise de cotes.

WALK-IN DIVERA

SAFETY
GLASS
6 MM

4

STAND.
2000 MM

MAX.
1400 MM

MAX.
1600 MM

AQUA
PERLE



EN 14428
A1 2008*

BLACK
LINE

↑
Légende sur le
volet dépliant
de la quatrième
de couverture



D22WI1H | Poli-brillant (50), verre transparent (07)



D22WI1H + D22WI1H + VTBTK | Noir mat (06), verre transparent (07)

LES RÉFÉRENCES RONAL SONT REPRÉSENTÉES DANS LA ZONE BEIGE DES TABLEAUX CI-DESSOUS :

D22W1H 070 50 07 = Paroi fixe montée seule DIVERA avec barre de stabilisation horizontale, largeur de la paroi fixe 700 mm, hauteur 2000 mm, finition poli-brillant, verre Sécurit Transparent

D22W1H | DIVERA - PAROI FIXE MONTÉE SEULE AVEC BARRE DE STABILISATION HORIZONTALE

Verre Sécurit 6 mm, traitement anti-traces Aquaperle intégré | Kit de stabilisation (barre de stabilisation) incluse | Livraison 2 colis

MESURES STANDARDS ¹⁾ -Produit en stock-		Base	Largeur	Finition des profilés		Vitrage	
Largeur du receveur	Hauteur	Référence	Dimension	06=Noir mat 50=Poli-brillant	07=Transparent	22=Granité 87=Screen 88=Lines	
700	2000	D22W1H	070	xx	07	781 CHF	xx 921 CHF
800	2000	D22W1H	080	xx	07	801 CHF	xx 946 CHF
900	2000	D22W1H	090	xx	07	830 CHF	xx 980 CHF
1000	2000	D22W1H	100	xx	07	860 CHF	xx 1.016 CHF
1200	2000	D22W1H	120	xx	07	921 CHF	xx 1.088 CHF
1400	2000	D22W1H	140	xx	07	979 CHF	xx 1.154 CHF

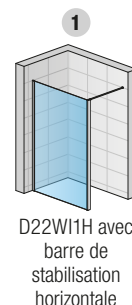

D22F1 | DIVERA - PAROI FIXE À 90°

Verre Sécurit 6 mm, traitement anti-traces Aquaperle intégré | Livraison 1 colis

MESURES SPÉCIALES ²⁾		Base	Largeur	Finition des profilés		Vitrage	
Largeur du receveur	Hauteur	Référence	Dimension	06=Noir mat 50=Poli-brillant	07=Transparent	22=Granité 87=Screen 88=Lines	
250 - 800	jusqu'à 2000	D22F1	SM1	xx	07	700 CHF	xx 826 CHF
801 - 1600	jusqu'à 2000	D22F1	SM2	xx	07	811 CHF	xx 957 CHF

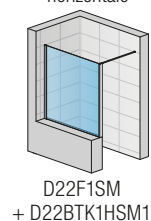

D22BTK1H | KIT DE STABILISATION HORIZONTAL (POUR COMMANDE COMPLÉMENTAIRE) ACCESSOIRES EN OPTION POUR LES COMMANDES COMPLÉMENTAIRES POUR UNE PAROI FIXE

Longueur de la barre de stabilisation 1200 mm | Livraison 1 colis

MESURES STANDARDS		Base	Finition des profilés	Hauteur	Prix
Kit pour paroi fixe de hauteur de ...	Référence	06=Noir mat 50=Poli-brillant	Dimension		
2000	D22BTK1H	xx.	2000		259 CHF
jusqu'à 2000	D22BTK1H	xx.	SM1		279 CHF

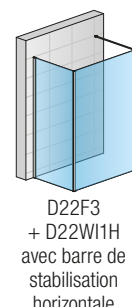

VTBTK - PIÈCE DE JONCTION POUR BARRE DE STABILISATION DIVERA

(UNIQUEMENT POUR D22BTK1H). Assemblage de 2 barres de stabilisation pour la réalisation d'un concept Walk-in.



Base	Finition des profilés	Prix
Référence	06=Noir mat 10=Chrome	
VTBTK	.xx	66 CHF

La pièce de jonction VTBTK permet la connexion de deux barres de stabilisation | Les barres de stabilisation sont incluses lors de la commande des parois fixes et ne doivent donc pas être commandées séparément | Les éléments suivants doivent être commandés : deux parois fixes D22W1H aux largeurs et aux décors souhaités et une pièce de jonction VTBTK.XX.

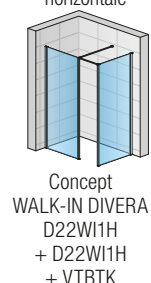

D22F3 | PAROI FIXE À 90° COMPLÉMENTAIRE ³⁾ (VOIR LA PAGE 58-59)

Verre Sécurit 6 mm, traitement anti-traces Aquaperle intégré

OPTION

Découpe oblique ou droite	Z.AUS.001 (Prix de base du sur-mesure + supplément découpe)	par découpe	230 CHF
---------------------------	--	-------------	---------

DIMENSIONS DE POSE ADMISSIBLES

MESURES STANDARDS		1
Largeur	Paroi fixe montée seule (-20 mm; +5 mm)	
700	680-705	
800	780-805	
900	880-905	
1000	980-1005	
1200	1180-1205	
1400	1380-1405	
MESURES SPÉCIALES		(-10 mm; +15 mm)
ex.: 865	855-880	

LÉGENDE

- 1) - RÉFÉRENCES STANDARDS ADAPTÉES A LA POSE SUR RECEVEUR. POUR UNE POSE A L'ITALIENNE, VEUILLEZ VOUS REFERER AUX COTES À LA FIN DE CE CHAPITRE.
- 2) - VEUILLEZ PRÉCISER LE TYPE DE POSE A LA COMMANDE (SUR RECEVEUR OU A L'ITALIENNE). VOIR PAGES 20-21.
- 3) - PAROI FIXE D22W1H PEUT S'ASSOCIER À UNE PAROI FIXE À 90° COMPLÉMENTAIRE D22F3 POUR UN MONTAGE EN L. VOIR PAGE 58-59.

! Informations techniques pages 66-71.

Prix public en CHF hors taxe conseillé. Dimension en mm. Sous réserves de modifications techniques. Les finitions et/ou mesures spéciales ne seront ni reprises, ni échangées en cas de mauvaise prise de cotes.

WALK-IN DIVERA

SAFETY
GLASS
6 MM

4

STAND.
2000 MM

MAX.
1400 MM

MAX.
1600 MM

AQUA
PERLE



EN 14428
A1 2008*

BLACK
LINE

↑
Légende sur le
volet dépliant
de la quatrième
de couverture



D22WI1V | Poli-brillant (50), verre transparent (07)



D22WI1V | Noir mat (06), verre transparent (07)

LES RÉFÉRENCES RONAL SONT REPRÉSENTÉES DANS LA ZONE BEIGE DES TABLEAUX CI-DESSOUS :

D22W1V 070 50 07 = Paroi fixe montée seule DIVERA avec barre de stabilisation verticale, largeur de la paroi fixe 700 mm, hauteur 2000 mm, finition poli-brillant, verre Sécurit Transparent

D22W1V | DIVERA - PAROI FIXE MONTÉE SEULE AVEC BARRE DE STABILISATION VERTICALE

Verre Sécurit 6 mm, traitement anti-traces Aquaperle intégré | Kit de stabilisation (béquille verticale) incluse | Livraison 2 colis

MESURES STANDARDS ¹⁾ -Produit en stock-

Largeur du receveur	Hauteur	Base		Finition des profilés		Vitrage	
		Référence	Dimension	06=Noir mat 50=Poli-brillant	07=Transparent	22=Granité 87=Screen 88=Lines	
700	2000	D22W1V	070	xx	07	781 CHF	xx 921 CHF
800	2000	D22W1V	080	xx	07	801 CHF	xx 946 CHF
900	2000	D22W1V	090	xx	07	830 CHF	xx 980 CHF
1000	2000	D22W1V	100	xx	07	860 CHF	xx 1.016 CHF
1200	2000	D22W1V	120	xx	07	921 CHF	xx 1.088 CHF
1400	2000	D22W1V	140	xx	07	979 CHF	xx 1.154 CHF

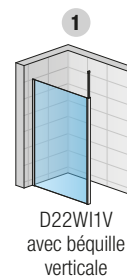

D22F1 | DIVERA - PAROI FIXE À 90°

Verre Sécurit 6 mm, traitement anti-traces Aquaperle intégré | Livraison 1 colis

MESURES SPÉCIALES ²⁾

Largeur du receveur	Hauteur	Base		Finition des profilés		Vitrage	
		Référence	Dimension	06=Noir mat 50=Poli-brillant	07=Transparent	22=Granité 87=Screen 88=Lines	
250 - 800	jusqu'à 2000	D22F1	SM1	xx	07	700 CHF	xx 826 CHF
801 - 1600	jusqu'à 2000	D22F1	SM2	xx	07	811 CHF	xx 957 CHF

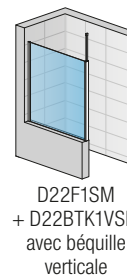

D22BTK1V | KIT DE STABILISATION VERTICAL (POUR COMMANDE COMPLÉMENTAIRE)

ACCESSOIRES EN OPTION POUR LES COMMANDES COMPLÉMENTAIRES POUR UNE PAROI FIXE

Longueur de la béquille verticale 1500 mm | Hauteur maximale sous plafond avec béquille verticale 2900 mm | Livraison 1 colis

MESURES STANDARDS

Kit pour paroi fixe de hauteur de ...	Base		Finition des profilés		Hauteur	Prix
	Référence		06=Noir mat 50=Poli-brillant		Dimension	
2000	D22BTK1V		xx.		2000	259 CHF

MESURES SPÉCIALES

jusqu'à 2000	D22BTK1V		xx.		SM1	279 CHF
--------------	-----------------	--	------------	--	------------	---------

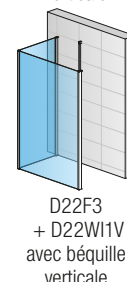

D22F3 | PAROI FIXE À 90° COMPLÉMENTAIRE ³⁾ (VOIR LA PAGE 58-59)

Verre Sécurit 6 mm, traitement anti-traces Aquaperle intégré

OPTION

Découpe oblique ou droite	Z.AUS.001 (Prix de base du sur-mesure + supplément découpe)	par découpe	230 CHF
---------------------------	--	-------------	---------

DIMENSIONS DE POSE ADMISSIBLES

MESURES STANDARDS

Largeur	Paroi fixe montée seule (-20 mm; +5 mm)
700	680-705
800	780-805
900	880-905
1000	980-1005
1200	1180-1205
1400	1380-1405

MESURES SPÉCIALES

	(-10 mm; +15 mm)
ex.: 865	855-880

LÉGENDE

- 1) - RÉFÉRENCES STANDARDS ADAPTÉES À LA POSE SUR RECEVEUR. POUR UNE POSE À L'ITALIENNE, VEUILLEZ VOUS RÉFÉRER AUX COTES À LA FIN DE CE CHAPITRE.
- 2) - VEUILLEZ PRÉCISER LE TYPE DE POSE À LA COMMANDE (SUR RECEVEUR OU À L'ITALIENNE). VOIR PAGES 20-21.
- 3) - PAROI FIXE D22W1V PEUT S'ASSOCIER À UNE PAROI FIXE À 90° COMPLÉMENTAIRE D22F3 POUR UN MONTAGE EN L (VOIR PAGE 58-59).

! Informations techniques pages 66-71.

Prix public en CHF hors taxe conseillé. Dimension en mm. Sous réserves de modifications techniques. Les finitions et/ou mesures spéciales ne seront ni reprises, ni échangées en cas de mauvaise prise de cotes.

WALK-IN DIVERA

SAFETY
GLASS
6 MM

4

STAND.
2000 MM

MAX.
1400 MM

MAX.
1600 MM

AQUA
PERLE



EN 14428
A1 2008*

BLACK
LINE

↑
Légende sur le
volet dépliant
de la quatrième
de couverture



D22WI2 | Poli-brillant (50), verre transparent (07)



D22WI2 + D22SDK | Poli-brillant (50), verre transparent (07)



D22WI2 + D22SDK | Noir mat (06), verre transparent (07)

LES RÉFÉRENCES RONAL SONT REPRÉSENTÉES DANS LA ZONE BEIGE DES TABLEAUX CI-DESSOUS :

D22WI2 070 50 07 = Paroi fixe montée seule avec élément pivotant positioné à 90° DIVERA, largeur de la paroi fixe 700 mm, largeur du retour 457 mm, hauteur 2000 mm, finition poli-brillant, verre Sécurit Transparent

D22WI2 | DIVERA - PAROI FIXE MONTÉE SEULE AVEC ÉLÉMENT PIVOTANT POSITIONNÉ À 90°

Verre Sécurit 6 mm, traitement anti-traces Aquaperle intégré | Kit de montage avec élément pivotant 90° et barre de stabilisation 1200 mm incluse | Livraison 2 colis

MESURES STANDARDS ¹⁾ -Produit en stock-

		Base	Largeur	Finition des profilés		Vitrage	
Largeur	Hauteur	Référence	Dimension	06=Noir mat 50=Poli-brillant	07=Transparent	22=Granité 87=Screen 88=Lines	
700	2000	D22WI2	070	xx	07	1.048 CHF	xx 1.236 CHF
800	2000	D22WI2	080	xx	07	1.066 CHF	xx 1.258 CHF
900	2000	D22WI2	090	xx	07	1.096 CHF	xx 1.294 CHF
1000	2000	D22WI2	100	xx	07	1.125 CHF	xx 1.328 CHF
1200	2000	D22WI2	120	xx	07	1.182 CHF	xx 1.397 CHF
1400	2000	D22WI2	140	xx	07	1.242 CHF	xx 1.468 CHF

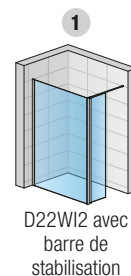

D22F1 | DIVERA - PAROI FIXE À 90°

Verre Sécurit 6 mm, traitement anti-traces Aquaperle intégré | Livraison 1 colis

MESURES STANDARDS ¹⁾ -Produit en stock-

		Base	Largeur	Finition des profilés		Vitrage	
Largeur	Hauteur	Référence	Dimension	06=Noir mat 50=Poli-brillant	07=Transparent	22=Granité 87=Screen 88=Lines	
700	2000	D22F1	070	xx	07	604 CHF	xx 712 CHF
800	2000	D22F1	080	xx	07	622 CHF	xx 734 CHF
900	2000	D22F1	090	xx	07	654 CHF	xx 771 CHF
1000	2000	D22F1	100	xx	07	693 CHF	xx 819 CHF
1200	2000	D22F1	120	xx	07	760 CHF	xx 896 CHF
1400	2000	D22F1	140	xx	07	823 CHF	xx 971 CHF

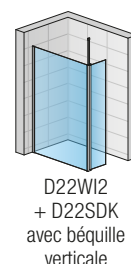
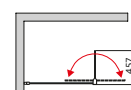

MESURES SPÉCIALES ²⁾

250 - 800	jusqu'à 2000	D22F1	SM1	xx	07	700 CHF	xx 826 CHF
801 - 1600	jusqu'à 2000	D22F1	SM2	xx	07	811 CHF	xx 957 CHF

D22BTK2 | ÉLÉMENT PIVOTANT POSITIONNÉ À 90° (POUR COMMANDE COMPLÉMENTAIRE)

Verre Sécurit 6 mm, traitement anti-traces Aquaperle intégré | Largeur totale standard profilé + pivotant 457 mm | Barre de stabilisation 1200 mm incluse | L'élément pivotant D22BTK2 peut également être commandé individuellement pour étendre une paroi fixe D22WI1 en une paroi fixe D22WI2

MESURES STANDARDS ¹⁾ -Produit en stock-

		Base	Largeur	Finition des profilés		Vitrage	
Largeur	Hauteur	Référence	Dimension	06=Noir mat 50=Poli-brillant	07=Transparent	22=Granité 87=Screen 88=Lines	
457	2000	D22BTK2	0457	xx	07	470 CHF	xx 554 CHF

MESURES SPÉCIALES ¹⁾

200 - 600	jusqu'à 2000	D22BTK2	SM1	xx	07	512 CHF	xx 604 CHF
-----------	--------------	---------	-----	----	----	---------	------------

D22F3 | PAROI FIXE À 90° COMPLÉMENTAIRE ³⁾ (VOIR P. 58-59)

Verre Sécurit 6 mm, traitement anti-traces Aquaperle intégré

D22SDK | BÉQUILLE VERTICALE - PLAFOND - FIXATION AVEC BARRE DE STABILISATION VERTICALE D22SDK

Longueur de la bécquille verticale 1500 mm | Hauteur maximale plafond avec bécquille verticale 2900 mm



Base	Finition des profilés	Longueur	Prix
Référence	06=Noir mat 50=Poli-brillant	mm	
D22SDK	.xx.	1500	186 CHF

OPTION

Découpe oblique ou droite	Z.AUS.001 (Prix de base du sur-mesure + supplément découpe)	par découpe	230 CHF
---------------------------	---	-------------	---------

DIMENSIONS DE POSE ADMISSIBLES

MESURES STANDARDS

1

Largeur	Paroi fixe montée seule (-20 mm; +5 mm)
700	680-705
800	780-805
900	880-905
1000	980-1005
1200	1180-1205
1400	1380-1405

MESURES SPÉCIALES

(-10 mm; +15 mm)

ex.: 865	855-880
----------	---------

LEGENDE

1) - RÉFÉRENCES STANDARDS ADAPTÉES À LA POSE SUR RECEVEUR. POUR UNE POSE À L'ITALIENNE, VEUILLEZ VOUS RÉFÉRER AUX CÔTES À LA FIN DE CE CHAPITRE.

2) - VEUILLEZ PRÉCISER LE TYPE DE POSE À LA COMMANDE (SUR RECEVEUR OU À L'ITALIENNE). VOIR PAGES 20-21.

3) - PAROI FIXE D22WI2 PEUT S'ASSOCIER À UNE PAROI FIXE À 90° COMPLÉMENTAIRE D22F3 POUR UN MONTAGE EN L (VOIR PAGE 58-59).

Informations techniques pages 66-71.

Prix public en CHF hors taxe conseillé. Dimension en mm. Sous réserves de modifications techniques. Les finitions et/ou mesures spéciales ne seront ni reprises, ni échangées en cas de mauvaise prise de côtes.

WALK-IN DIVERA

SAFETY
GLASS
6 MM

4

STAND.
2000 MM

MAX.
1800 MM

MAX.
1600 MM

AQUA
PERLE



EN 14428
A1 2008*

BLACK
LINE

↑
Légende sur le
volet dépliant
de la quatrième
de couverture



D22WI3 | Poli-brillant (50), verre transparent (07)



D22WI3 + D22SDK | Poli-brillant (50), verre transparent (07)



D22WI3 + D22SDK | Noir mat (06), verre transparent (07)

LES RÉFÉRENCES RONAL SONT REPRÉSENTÉES DANS LA ZONE BEIGE DES TABLEAUX CI-DESSOUS :

D22WI3 110 50 07 = Paroi fixe montée seule avec élément pivotant positionné à 180° DIVERA, largeur de la paroi fixe 700 mm, largeur du retour 400 mm, hauteur 2000 mm, finition poli-brillant, verre Sécurit Transparent

D22WI3 | DIVERA - PAROI FIXE MONTÉE SEULE AVEC ÉLÉMENT PIVOTANT POSITIONNÉ À 180°

Verre Sécurit 6 mm, traitement anti-traces Aquaperle intégré | Kit de montage avec élément pivotant 180° et barre de stabilisation 1200 mm | Livraison 2 colis

MESURES STANDARDS ¹⁾ -Produit en stock-

Base		Largeur		Finition des profilés		Vitrage	
Largeur A	Largeur partie fixe C	Largeur pivotant B	Hauteur	Référence	Dimension	06=Noir mat 50=Polis-brillant	07=Transparent 22=Granité 87=Screen 88=Lines
1100	700	400	2000	D22WI3	110	xx	07
1200	800	400	2000	D22WI3	120	xx	07
1300	900	400	2000	D22WI3	130	xx	07
1400	1000	400	2000	D22WI3	140	xx	07
1600	1200	400	2000	D22WI3	160	xx	07
1800	1400	400	2000	D22WI3	180	xx	07

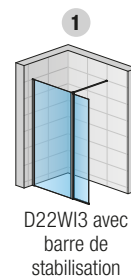

D22F1 | DIVERA - PAROI FIXE À 90°

Verre Sécurit 6 mm, traitement anti-traces Aquaperle intégré | Livraison 1 colis

MESURES STANDARDS ¹⁾ -Produit en stock-

Base		Largeur		Finition des profilés		Vitrage	
Largeur du receveur	Hauteur	Référence	Dimension	06=Noir mat 50=Polis-brillant	07=Transparent 22=Granité 87=Screen 88=Lines		
700	2000	D22F1	070	xx	07	604 CHF	xx 712 CHF
800	2000	D22F1	080	xx	07	622 CHF	xx 734 CHF
900	2000	D22F1	090	xx	07	654 CHF	xx 771 CHF
1000	2000	D22F1	100	xx	07	693 CHF	xx 819 CHF
1200	2000	D22F1	120	xx	07	760 CHF	xx 896 CHF
1400	2000	D22F1	140	xx	07	823 CHF	xx 971 CHF

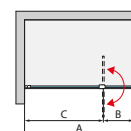

MESURES SPÉCIALES ²⁾

250 - 800	jusqu'à 2000	D22F1	SM1	xx	07	700 CHF	xx 826 CHF
801 - 1600	jusqu'à 2000	D22F1	SM2	xx	07	811 CHF	xx 957 CHF

D22BTK3 | ÉLÉMENT PIVOTANT POSITIONNÉ À 180° (POUR COMMANDE COMPLÉMENTAIRE)

Verre Sécurit 6 mm, traitement anti-traces Aquaperle intégré | Largeur totale standard profilé + pivotant 400 mm | Barre de stabilisation 1200 mm incluse | L'élément pivotant D22BTK3 peut également être commandé individuellement pour étendre une paroi fixe D22W1 en une paroi fixe D22WI3

MESURES STANDARDS ¹⁾

Base		Largeur		Finition des profilés		Vitrage	
Largeur	Hauteur	Référence	Dimension	06=Noir mat 50=Polis-brillant	07=Transparent 22=Granité 87=Screen 88=Lines		
400	2000	D22BTK3	0400	xx	07	492 CHF	xx 581 CHF

MESURES SPÉCIALES ¹⁾

200 - 600	jusqu'à 2000 ⁴⁾	D22BTK3	SM1	xx	07	537 CHF	xx 634 CHF
-----------	----------------------------	---------	-----	----	----	---------	------------

D22F3 | PAROI FIXE À 90° COMPLÉMENTAIRE ³⁾ (VOIR P. 58-59)

Verre Sécurit 6 mm, traitement anti-traces Aquaperle intégré

D22SDK | BÉQUILLE VERTICALE - PLAFOND - FIXATION AVEC BARRE DE STABILISATION VERTICALE D22SDK

Longueur de la béquille verticale 1500 mm | Hauteur maximale plafond avec béquille verticale 2900 mm

Base	Finition des profilés	Longueur	Prix
Référence	06=Noir mat 50=Polis-brillant	mm	
D22SDK	.xx.	1500	186 CHF

OPTION

Découpe oblique ou droite	Z.AUS.001 (Prix de base du sur-mesure + supplément découpe)	par découpe	230 CHF
---------------------------	---	-------------	---------

DIMENSIONS DE POSE ADMISSIBLES

MESURES STANDARDS	1
Largeur	Paroi fixe montée seule (-20 mm; +5 mm)
1100	1080-1105
1200	1180-1205
1300	1280-1305
1400	1380-1405
1600	1580-1605
1800	1780-1805
MESURES SPÉCIALES	(-10 mm; +15 mm)
ex.: 865	855-880

LEGENDE

- 1) - RÉFÉRENCES STANDARDS ADAPTÉES À LA POSE SUR RECEVEUR. POUR UNE POSE À L'ITALIENNE, VEUILLEZ VOUS RÉFÉRER AUX COTES À LA FIN DE CE CHAPITRE.
- 2) - VEUILLEZ PRÉCISER LE TYPE DE POSE À LA COMMANDE (SUR RECEVEUR OU À L'ITALIENNE). VOIR PAGES 20-21.
- 3) - PAROI FIXE D22WI3 PEUT S'ASSOCIER À UNE PAROI FIXE À 90° COMPLÉMENTAIRE D22F3 POUR UN MONTAGE EN L (VOIR PAGE 58-59).
- 4) - POUR LES MESURES SPÉCIALES EN HAUTEUR, MERCI DE PRÉCISER LE CÔTÉ DU POINT DE PIVOTEMENT (GAUCHE OU DROIT) LORS DE LA COMMANDE.

Informations techniques pages 66-71.

Prix public en CHF hors taxe conseillé. Dimension en mm. Sous réserves de modifications techniques. Les finitions et/ou mesures spéciales ne seront ni reprises, ni échangées en cas de mauvaise prise de cotes.

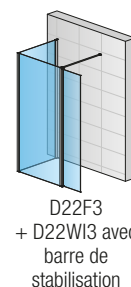
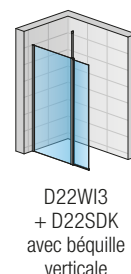

WALK-IN DIVERA

SAFETY
GLASS
6 MM

4

STAND.
2000 MM

MAX.
1600 MM

AQUA
PERLE



EN 14428
A1 2008



BLACK
LINE

↑
Légende sur le
volet dépliant
de la quatrième
de couverture



D22F1 + D22F3 | Poli-brillant (50), verre transparent (07)

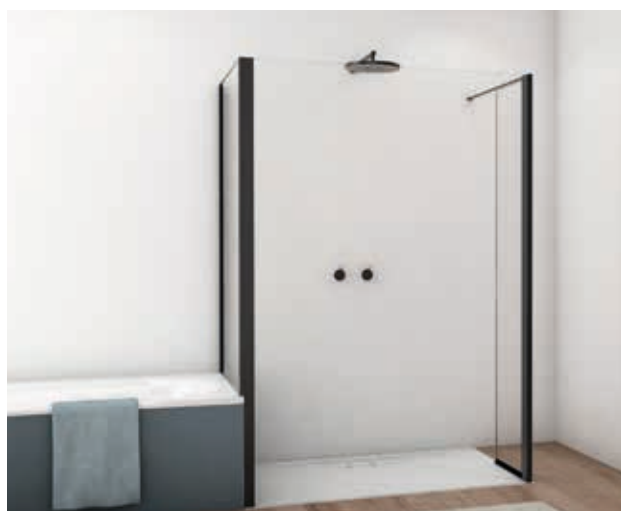

D22F3VSM + D22WI2 | Noir mat (06), verre transparent (07)

LES RÉFÉRENCES RONAL SONT REPRÉSENTÉES DANS LA ZONE BEIGE DES TABLEAUX CI-DESSOUS :
D22F3 070 50 07 = Paroi fixe à 90° complémentaire DIVERA, largeur de la paroi 700 mm, hauteur 2000 mm, finition poli-brillant, verre Sécurit Transparent

D22F3 | DIVERA - PAROI FIXE À 90° COMPLÉMENTAIRE

PEUT S'ASSOCIER À LA PAROI FIXE À 90° D22F1 POUR UN MONTAGE EN L.

Verre Sécurit 6 mm, traitement anti-traces Aquaperle intégré | Livraison 1 colis

MESURES STANDARDS ¹⁾ -Produit en stock-		Base	Largeur	Finition des profilés		Vitrage	
Largeur	Hauteur	Référence	Dimension	06=Noir mat 50=Poli-brillant	07=Transparent	22=Granité 87=Screen 88=Lines	
700	2000	D22F3	070	xx	07	604 CHF	xx 712 CHF
800	2000	D22F3	080	xx	07	622 CHF	xx 734 CHF
900	2000	D22F3	090	xx	07	654 CHF	xx 771 CHF
1000	2000	D22F3	100	xx	07	693 CHF	xx 819 CHF
1200	2000	D22F3	120	xx	07	760 CHF	xx 896 CHF
1400	2000	D22F3	140	xx	07	823 CHF	xx 971 CHF

MESURES SPÉCIALES (Paroi fixe et porte de la même hauteur)²⁾

250 - 800	jusqu'à 2000	D22F3	SM1	xx	07	690 CHF	xx 815 CHF
801 - 1600	jusqu'à 2000	D22F3	SM2	xx	07	799 CHF	xx 943 CHF

MESURES SPÉCIALES PAROI FIXE RACCOURCIE^{2) 3)}

250 - 800	jusqu'à 2000	D22F3V	SM1	xx	07	799 CHF	xx 943 CHF
801 - 1600	jusqu'à 2000	D22F3V	SM2	xx	07	835 CHF	xx 986 CHF

D22F1 | DIVERA - PAROI FIXE À 90°

Verre Sécurit 6 mm, traitement anti-traces Aquaperle intégré | Livraison 1 colis

MESURES STANDARDS ¹⁾ -Produit en stock-		Base	Largeur	Finition des profilés		Vitrage	
Largeur	Hauteur	Référence	Dimension	06=Noir mat 50=Poli-brillant	07=Transparent	22=Granité 87=Screen 88=Lines	
700	2000	D22F1	070	xx	07	604 CHF	xx 712 CHF
800	2000	D22F1	080	xx	07	622 CHF	xx 734 CHF
900	2000	D22F1	090	xx	07	654 CHF	xx 771 CHF
1000	2000	D22F1	100	xx	07	693 CHF	xx 819 CHF
1200	2000	D22F1	120	xx	07	760 CHF	xx 896 CHF
1400	2000	D22F1	140	xx	07	823 CHF	xx 971 CHF

MESURES SPÉCIALES (Paroi fixe et porte de la même hauteur)²⁾

250 - 800	jusqu'à 2000	D22F1	SM1	xx	07	700 CHF	xx 826 CHF
801 - 1600	jusqu'à 2000	D22F1	SM2	xx	07	811 CHF	xx 957 CHF

MESURES SPÉCIALES PAROI FIXE RACCOURCIE^{2) 3)}

250 - 800	jusqu'à 2000	D22F1V	SM1	xx	07	799 CHF	xx 943 CHF
801 - 1600	jusqu'à 2000	D22F1V	SM2	xx	07	835 CHF	xx 986 CHF

OPTION

Découpe oblique ou droite	Z.AUS.001 (Prix de base du sur-mesure + supplément découpe)	par découpe	230 CHF
---------------------------	--	-------------	---------

OPTIONS

Profilé d'élargissement de 25 mm pour la paroi fixe	AD221.50.2000 (Poli-brillant) / AD221.06.2000 (Noir mat) - Hauteur 2000 mm	115 CHF
	AD221.50.SM1 (Poli-brillant) / AD221.06.SM1 (Noir mat) - Hauteur jusqu'à 2000 mm	115 CHF
Pince pour renfort d'angle	D22FPG.10 (Chrome) / D22FPG.06 (Noir mat)	90 CHF
Renfort d'angle mur-verre (Longueur 500 mm)	D22EV1.10.500 (Chrome) / D22EV1.06.500 (Noir mat)	104 CHF
Renfort d'angle verre-verre (Longueur 500 mm)	D22EV2.10.500 (Chrome) / D22EV2.06.500 (Noir mat)	108 CHF

DIMENSIONS DE POSE ADMISSIBLES

Dimensions mesurées de la niche, carrelage posé

Dimensions au milieu du verre pour un montage à l'italienne d'une paroi standard

MESURES STANDARDS	1	Pose sur sol carrelé (à l'italienne)
Largeur	Paroi fixe à 90° (-20 mm; +5 mm)	Paroi fixe à 90° (-10 mm; +15 mm)
700	680-705	668
800	780-805	768
900	880-905	868
1000	980-1005	968
1200	1180-1205	1168
1400	1380-1405	1368
MESURES SPÉCIALES	(-10 mm; +15 mm)	(-10 mm; +15 mm)
ex.: 865	855-880	865

LEGENDE

- 1) - RÉFÉRENCES STANDARDS ADAPTÉES À LA POSE SUR RECEVEUR. POUR UNE POSE À L'ITALIENNE, VEUILLEZ VOUS RÉFÉRER AUX COTES À LA FIN DE CE CHAPITRE.
- 2) - VEUILLEZ PRÉCISER LE TYPE DE POSE À LA COMMANDE (SUR RECEVEUR OU À L'ITALIENNE). VOIR PAGES 20-21.
- 3) - LA PAROI FIXE RACCOURCIE EST SYSTÉMATIQUEMENT POSÉE SUR LE MURET.

! Informations techniques pages 66-71.

Prix public en CHF hors taxe conseillé. Dimension en mm. Sous réserves de modifications techniques. Les finitions et/ou mesures spéciales ne seront ni reprises, ni échangées en cas de mauvaise prise de cotes.

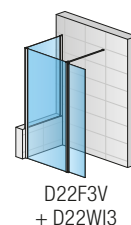
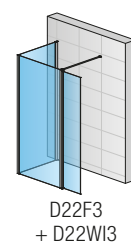
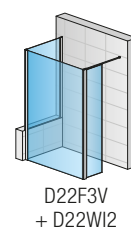
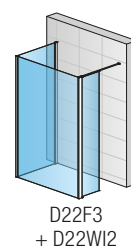
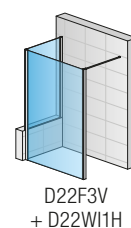
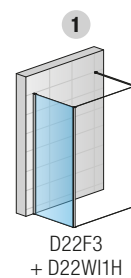

LES CARACTÉRISTIQUES



Verre Sécurité
6 mm



Hauteur standard
2000 mm



Possibilité de
découpes obliques
ou droites



Portes et paroi fixe
réversibles



Choix de 4 vitrages



Largeur paroi fixe
jusqu'à 1800 mm



Qualité produit selon
Norme Européenne
EN 14428:2008+A1



Disponible en finition
Noir Mat (06) -
Black Line



Traitement anti-
traces Aqua Perle
intégré



Sur-mesure
possible



Largeur de passage
optimisée

LE DESIGN

La jonction paroi fixe / barre de stabilisation horizontale

- Barre de stabilisation rectangulaire de 1200 mm de profondeur incluse



La jonction paroi fixe / béquille verticale

- Béquille télescopique pour fixation au plafond jusqu'à 2900 mm de haut



LES PLUS TECHNIQUES

Le confort de pose du profilé mural de compensation

- Permet 25 mm de réglage en niche
- Ne nécessite pas de perçage
- Une seule vis de blocage après ajustement
- Les caches chromés pour une finition élégante



**D22WI1H**

Paroi fixe montée seule avec profilé mural de compensation et kit de montage (barre de stabilisation horizontale), Poli-brillant (50), verre Lines (88)

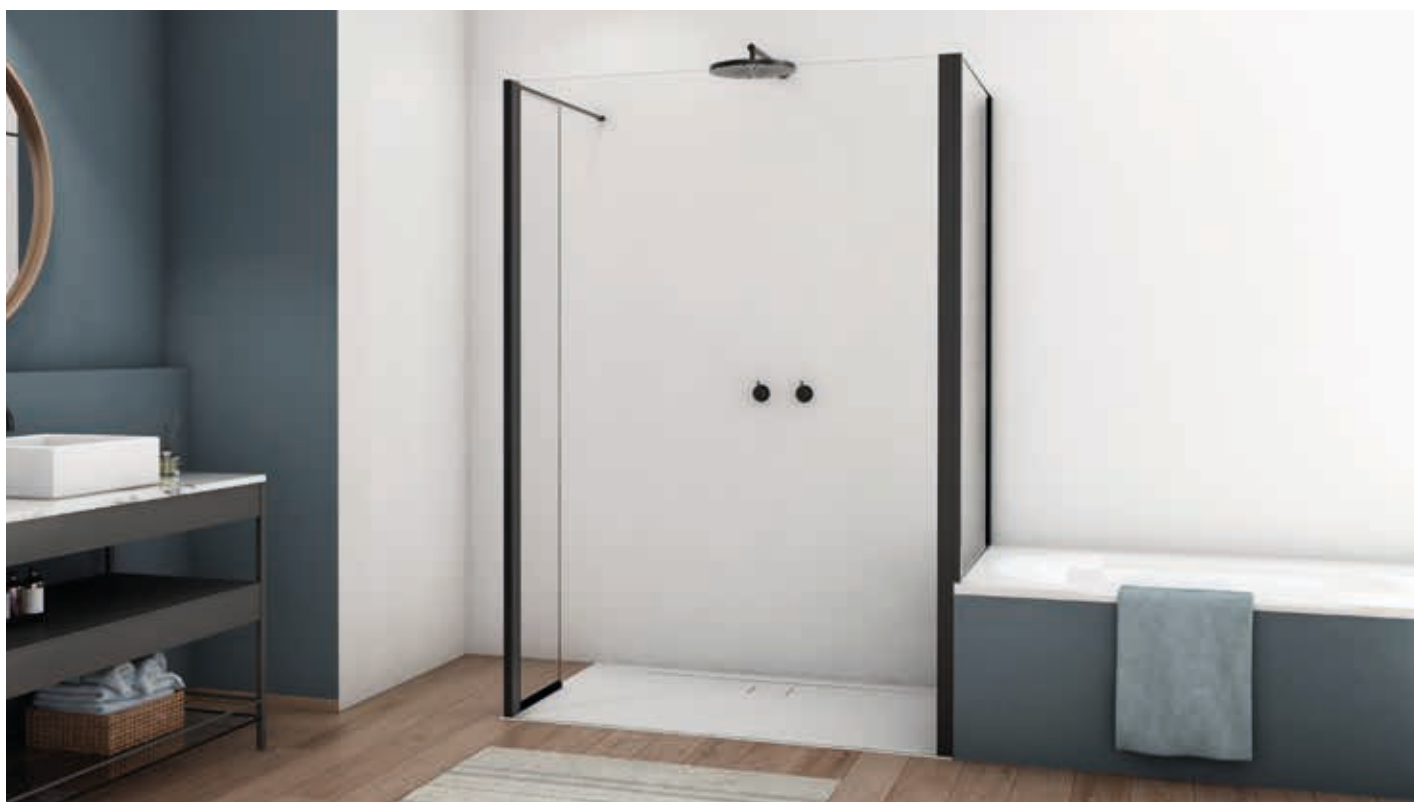
**D22WI2 + D22F3VSM**

Paroi fixe montée seule avec paroi fixe à 90° + paroi fixe raccourcie à 90°, Noir mat (06), verre transparent (07)

WALK-IN PUR

SAFETY
GLASS
8 MM

7

STAND.
2000 MM

PUR max

MAX.
1600 MM

AQUA
PERLE



EN 14428
A1



PDT4G | Chrome (10), verre transparent (07)

↑
Légende sur le
volet dépliant
de la quatrième
de couverture



PDT4G | Chrome (10), Parsol gris (20)

LES RÉFÉRENCES RONAL SONT REPRÉSENTÉES DANS LA ZONE BEIGE DES TABLEAUX CI-DESSOUS :

PDT4 G SM1 10 07 = Paroi fixe PUR avec pinces murales de fixation, fixation à gauche, largeur sur-mesure, hauteur 2000 mm, finition Chrome, verre Sécurité Transparent

PDT4 | PUR - PAROI FIXE AVEC PINCES MURALES DE FIXATION

Verre Sécurité 8 mm, traitement anti-traces Aquaperle intégré | Barre de stabilisation de 1600 mm incluse | Hauteur totale incl. barre de stabilisation 2017 mm

MESURES SPÉCIALES ¹⁾		Base	Côté fixe	Largeur	Finition des profilés		Vitrage				
Largeur de ... à ...	Hauteur	Référence	G=Gauche D=Droit	Dimension	10=Chrome	07=Transparent	22=Granité 30=Master Carré 49=Satin Sérigraphié 51=Bande Sérigraphiée Horizontale	08=Parsol Bronze 20=Parsol gris			
300-1000	2000	PDT4	x	SM1	10	xx	1.343 CHF	xx	1.571 CHF	xx	1.751 CHF
	jusqu'à 2000 ²⁾	PDT4	x	SM2	10	xx	1.381 CHF	xx	1.610 CHF	xx	1.790 CHF
1001-1600	2000	PDT4	x	SM3	10	xx	1.535 CHF	xx	1.762 CHF	xx	1.943 CHF
	jusqu'à 2000 ²⁾	PDT4	x	SM4	10	xx	1.576 CHF	xx	1.804 CHF	xx	1.982 CHF

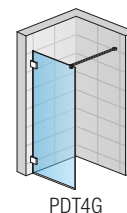

OPTION

Découpe oblique ou droite	Z.AUS.001 (Prix de base du sur-mesure + supplément découpe)	par découpe	230 CHF
---------------------------	--	-------------	---------

ACCESSOIRES EN OPTIONS

Porte-serviette simple, longueur 600 mm	PS2.10.600 (uniquement en combinaison avec une mesure spéciale à partir d'une largeur de paroi de 750 mm)	211 CHF
Tablette intérieure en verre, longueur 600 mm	PT2.10.600 (uniquement en combinaison avec une mesure spéciale à partir d'une largeur de paroi de 750 mm)	211 CHF
Porte-serviette simple + Tablette intérieure en verre, 600 mm	PST2.10.600 (uniquement en combinaison avec une mesure spéciale à partir d'une largeur de paroi de 750 mm)	405 CHF



PS2.10.600 | Porte-serviette simple



PT2.10.600 | Tablette intérieure en verre



PST2.10.600 | Porte-serviette simple +
Tablette intérieure en verre

LÉGENDE

- 1) - VEUILLEZ PRÉCISER LE TYPE DE POSE A LA COMMANDE (SUR RECEVEUR OU A L'ITALIENNE). VOIR PAGES 20-21.
- 2) - PUR MAX: HAUTEUR SPÉCIALE JUSQU'À 2200 MM POSSIBLE (SUPPLÉMENT DE 25 %).
- POUR CE PRODUIT ON DOIT FAIRE UNE MESURE.

! Informations techniques pages 148-151.

Prix public en CHF hors taxe conseillé. Dimension en mm. Sous réserves de modifications techniques. Les finitions et/ou mesures spéciales ne seront ni reprises, ni échangées en cas de mauvaise prise de côtes.

WALK-IN AMALIA

SAFETY
GLASS
8 MM

1

STAND.
2000 MM

MAX.
2000 MM

AQUA
PERLE



EN 14428
A1
2008



BLACK
LINE

GOLD
BRUSHED

↑
Légende sur le
volet dépliant
de la quatrième
de couverture



D35S2 | Noir mat (06), verre transparent (07)



D35S2 | Poli-brillant (50), verre transparent (07)



D35S2 | Doré brossé (13), verre transparent (07)

LES RÉFÉRENCES RONAL SONT REPRÉSENTÉES DANS LA ZONE BEIGE DES TABLEAUX CI-DESSOUS :

D35S2 120 50 07 = Paroi fixe Walk-in AMALIA (Porte coulissante 2 volets dont 1 fixe), largeur 1200 mm, hauteur 2000 mm, finition Poli-brillant, verre Sécurité Transparent

D35S2 | AMALIA - PAROI FIXE WALK-IN (PORTE COULISSANTE 2 VOLETS - DONT 1 FIXE)

Verre Sécurité 8 mm, traitement anti-traces Aquaperle intégré | Barre de stabilisation 2000 mm incluse

MESURES STANDARDS ¹⁾

MESURES STANDARDS ¹⁾				Base	Largeur	Finition des profilés	Vitrage	
Largeur du receveur	Largeur de passage C	Largeur partie fixe B	Hauteur	Référence	Dimension	50=Poli-brillant	07=Transparent	
1200	532	668	2000	D35S2	120	50	07	1.469 CHF
1400	632	768	2000	D35S2	140	50	07	1.565 CHF
1600	732	868	2000	D35S2	160	50	07	1.707 CHF
1700	732	968	2000	D35S2	170	50	07	1.743 CHF
1800	732	1068	2000	D35S2	180	50	07	1.782 CHF

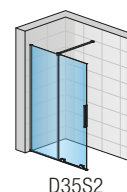

MESURES SPÉCIALES ²⁾

1000-1599	Selon largeur de la porte	jusqu'à 2000	D35S2	SM1	50	07	1.756 CHF
1600-2000	Selon largeur de la porte	jusqu'à 2000	D35S2	SM2	50	07	1.941 CHF
1000-1599	Selon largeur de la porte	2001-2250	D35S2	SM3	50	07	1.780 CHF
1600-2000	Selon largeur de la porte	2001-2250	D35S2	SM4	50	07	2.007 CHF

MESURES STANDARDS ¹⁾

MESURES STANDARDS ¹⁾				Base	Largeur	Finition des profilés	Vitrage	
Largeur du receveur	Largeur de passage C	Largeur partie fixe B	Hauteur	Référence	Dimension	06=Noir mat 13=Doré brossé	07=Transparent	
1200	532	668	2000	D35S2	120	xx	07	1.659 CHF
1400	632	768	2000	D35S2	140	xx	07	1.766 CHF
1600	732	868	2000	D35S2	160	xx	07	1.933 CHF
1700	732	968	2000	D35S2	170	xx	07	1.975 CHF
1800	732	1068	2000	D35S2	180	xx	07	2.017 CHF

MESURES SPÉCIALES ²⁾

1000-1599	Selon largeur de la porte	jusqu'à 2000	D35S2	SM1	xx	07	1.983 CHF
1600-2000	Selon largeur de la porte	jusqu'à 2000	D35S2	SM2	xx	07	2.198 CHF
1000-1599	Selon largeur de la porte	2001-2250	D35S2	SM3	xx	07	2.013 CHF
1600-2000	Selon largeur de la porte	2001-2250	D35S2	SM4	xx	07	2.270 CHF

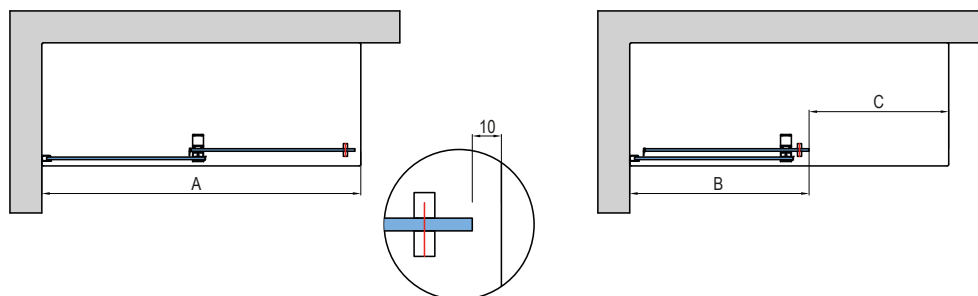

MESURES STANDARDS

Paroi fixe

Largeur	Paroi largeur A (-56 mm; 0 mm)	Paroi largeur B (-10 mm; 0 mm)
1200	1144-1200	668
1400	1344-1400	768
1600	1544-1600	868
1700	1644-1700	918
1800	1744-1800	968

MESURES SPÉCIALES

(-36 mm; +20 mm)

(-5 mm; +5 mm)

ex.: 1625	1589-1645	910
-----------	-----------	-----

LÉGENDE

- 1) - RÉFÉRENCES STANDARDS ADAPTÉES À LA POSE SUR RECEVEUR. POUR UNE POSE À L'ITALIENNE, VEUILLEZ VOUS RÉFÉRER AUX CÔTES À LA FIN DE CE CHAPITRE.
- 2) - VEUILLEZ PRÉCISER LE TYPE DE POSE À LA COMMANDE (SUR RECEVEUR OU À L'ITALIENNE). VOIR PAGES 20-21.

PARE-BAIGNOIRES

LE CONFORT DE LA DOUCHE DANS UN ESPACE RESTREINT

LES CARACTÉRISTIQUES

Verre Sécurit 6 mm

Hauteur standard 1500 mm / 1600 mm (CADURA)

Traitement anti-traces Aquaperle intégré

Modèles avec porte coulissante, paroi fixe ou élément volant

Facilité de montage

Dimensions standards et sur-mesure (SOLINO) pour une flexibilité à l'infini



Pare-baignoires par gamme :

CADURA 286-287

SOLINO 288-293

EASY 294-295

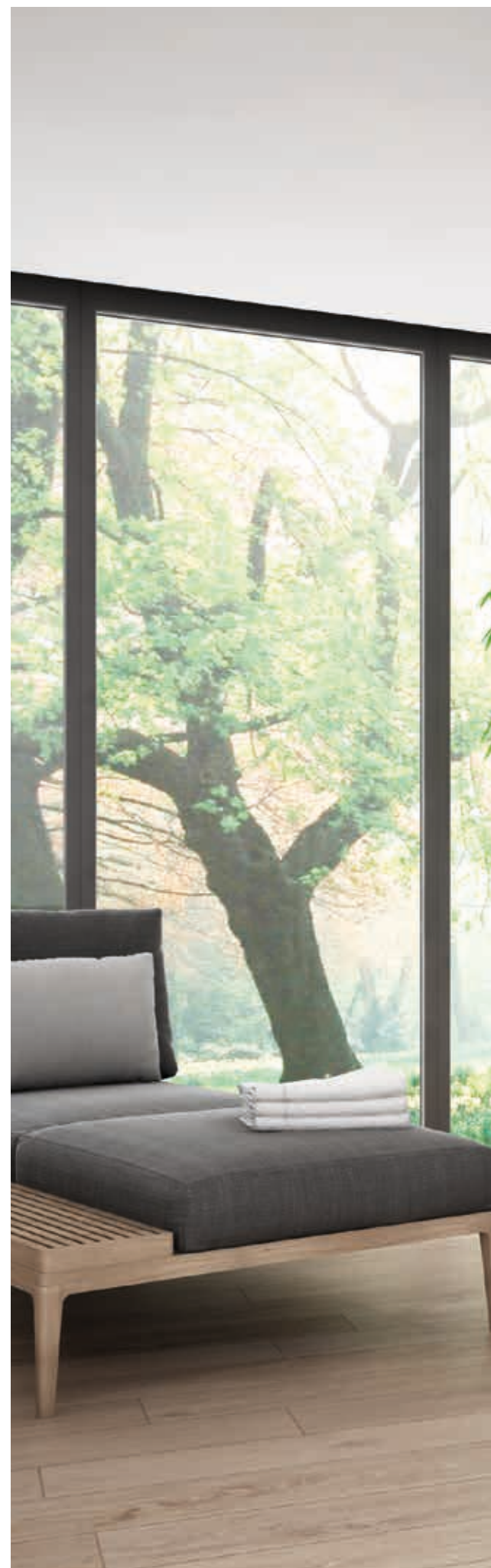

Versions de pare-baignoires disponibles :

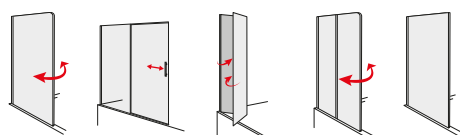



CADURA

SAFETY
GLASS
6 MM

2

STAND.
1600 MM

MAX.
1400 MM

AQUA
PERLE

ISOFT

EN 14428
A1 2008

BLACK
LINE

↑
Légende sur le
volet dépliant
de la quatrième
de couverture



CAW2B G | Noir mat (06), verre transparent (07)



CAW2B G | Poli-brillant (50), verre transparent (07)

LES RÉFÉRENCES RONAL SONT REPRÉSENTÉES DANS LA ZONE BEIGE DES TABLEAUX CI-DESSOUS :

CAW2B G 120 50 07 = Pare-baignoire coulissant 2 volets dont 1 fixe CADURA, côté fixe à gauche, largeur 1200 mm, hauteur 1600 mm, finition Poli-brillant, verre Sécurité Transparent

CAW2B | CADURA PARE-BAIGNOIRE COULISSANT 2 VOLETS - DONT 1 FIXE

Verre Sécurité 6 mm, traitement anti-traces Aquaperle intégré | Barre de seuil (10 mm) incluse | Barre de stabilisation 1500 mm/ béquille verticale incluse

MESURES STANDARDS -Produit en stock-

Largeur totale A	Largeur élément coulissant B	Hauteur	Base		Côté du pivot	Largeur	Finition des profilés		Vitrage	
			Référence	G=Gauche D=Droit	Dimension		06=Noir mat 50=Poli-brillant	07=Transparent	87=Screen	
1200	640	1600	CAW2B	x	120	xx	07	1.171 CHF	87	1.293 CHF
1400	740	1600	CAW2B	x	140	xx	07	1.283 CHF	87	1.405 CHF

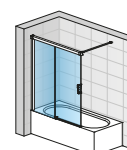
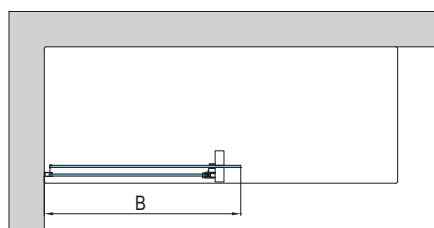
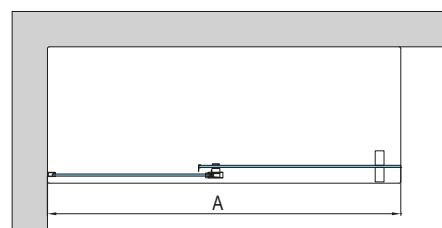

CAW2B G

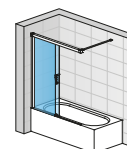

CAW2B G
porte coulissante
ouverte

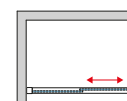

PLAGES DE RÉGLAGE

MESURES STANDARDS

Largeur	Largeur A (-17 mm; +6 mm)	Largeur B (-17 mm; +6 mm)
1200	1183-1206	651
1400	1383-1406	751

! Informations techniques en fin de chapitre CADURA.

Prix public en CHF hors taxe conseillé. Dimension en mm. Sous réserves de modifications techniques. Les finitions et/ou mesures spéciales ne seront ni reprises, ni échangées en cas de mauvaise prise de côtes.

SOLINO

SAFETY
GLASS
6 MM

3

STAND.
1500 MM

MAX.
1000 MM

AQUA
PERLE

EN 14428
A1 2008



BLACK
LINE

↑
Légende sur le
volet dépliant
de la quatrième
de couverture



SOEB1 | Poli-brillant (50), verre transparent (07)



SOEB1 | Noir mat (06), verre transparent (07)

LES RÉFÉRENCES RONAL SONT REPRÉSENTÉES DANS LA ZONE BEIGE DES TABLEAUX CI-DESSOUS :

SOEB1 0750 50 07 = Pare-baignoire pivotant SOLINO, largeur 750 mm, hauteur 1500 mm, finition Poli-brillant, verre Sécurité Transparent

SOEB1 | SOLINO PARE-BAIGNOIRE PIVOTANT

Verre Sécurité 6 mm, traitement anti-traces Aquaperle intégré | Ouverture intérieure et extérieure à 90°

MESURES STANDARDS -Produit en stock-			Base	Largeur	Finition des profilés		Vitrage			
Largeur totale A	Largeur élément B	Hauteur	Référence	Dimension	06=Noir mat 50=Poli-brillant	07=Transparent	87=Screen 88=Lines			
750	685	1500	SOEB1	0750	xx	07		654 CHF	xx	773 CHF
850	785	1500	SOEB1	0850	xx	07		703 CHF	xx	832 CHF
MESURES SPECIALES										
	300-1000	1500	SOEB1	SM1	xx	07		775 CHF	xx	914 CHF
	300-1000	jusqu'à 2000	SOEB1	SM2	xx	07		908 CHF	xx	1.178 CHF

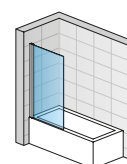

SOEB1

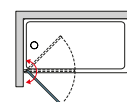

INFORMATION IMPORTANTE :

- Le pare-baignoire est symétrique et peut donc être installé à gauche ou à droite.

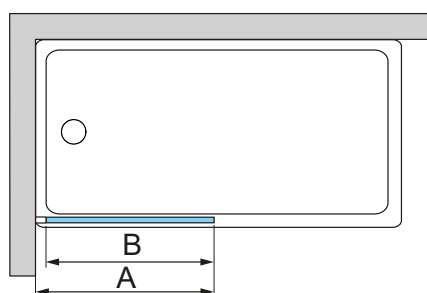

PLAGES DE RÉGLAGE

MESURES STANDARDS

Largeur	Pare-baignoire (-17 mm; 0 mm)
750	733-750
850	833-850

! Informations techniques en fin de chapitre SOLINO.

Prix public en CHF hors taxe conseillé. Dimension en mm. Sous réserves de modifications techniques. Les finitions et/ou mesures spéciales ne seront ni reprises, ni échangées en cas de mauvaise prise de côtes.

SOLINO

SAFETY
GLASS
6 MM

3

STAND.
1500 MM

MAX.
1200 MM

AQUA
PERLE

EN 14428
A1 2008



BLACK
LINE

↑
Légende sur le
volet dépliant
de la quatrième
de couverture



SOEB13 | Poli-brillant (50), verre transparent (07)



SOEB13 | Noir mat (06), verre transparent (07)

LES RÉFÉRENCES RONAL SONT REPRÉSENTÉES DANS LA ZONE BEIGE DES TABLEAUX CI-DESSOUS :
SOEB13 090 50 07 = Pare-baignoire pivotant partiel SOLINO, largeur 900 mm, hauteur 1500 mm, finition Poli-brillant, verre Sécurit Transparent

SOEB13 | PARE-BAIGNOIRE PIVOTANT PARTIEL

Verre Sécurit 6 mm, traitement anti-traces Aquaperle intégré | Pivote à 90° vers l'intérieur et l'extérieur | Pare-baignoire réversible | Renfort d'angle inclus

MESURES STANDARDS -Produit en stock-

			Base	Largeur	Finition des profilés		Vitrage		
Largeur totale A	Largeur élément B	Hauteur	Référence	Dimension	06=Noir mat 50=Poli-brillant	07=Transparent	87=Screen 88=Lines		
900	350	1500	SOEB13	090	xx	07		xx	797 CHF 939 CHF
1000	350	1500	SOEB13	100	xx	07		xx	824 CHF 972 CHF
1100	400	1500	SOEB13	110	xx	07		xx	844 CHF 995 CHF
1200	400	1500	SOEB13	120	xx	07		xx	881 CHF 1.039 CHF

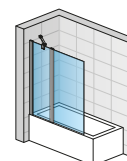

SOEB13

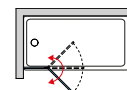

INFORMATION IMPORTANTE :

- Le pare-baignoire est symétrique et peut donc être installé à gauche ou à droite.

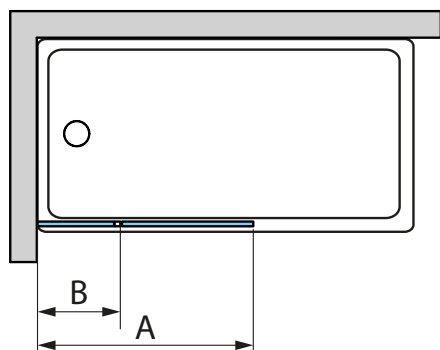

PLAGES DE RÉGLAGE

MESURES STANDARDS

Largeur	Pare-baignoire (-17 mm; 0 mm)
900	883-900
1000	983-1000
1100	1083-1100
1200	1183-1200

! Informations techniques en fin de chapitre SOLINO.

Prix public en CHF hors taxe conseillé. Dimension en mm. Sous réserves de modifications techniques. Les finitions et/ou mesures spéciales ne seront ni reprises, ni échangées en cas de mauvaise prise de côtes.

SOLINO

SAFETY
GLASS
6 MM

3

STAND.
1500 MM

MAX.
1200 MM

AQUA
PERLE

EN 14428
A1

BLACK
LINE

↑
Légende sur le
volet dépliant
de la quatrième
de couverture



SOLB2 G | Poli-brillant (50), verre transparent (07)



SOLB2 G | Noir mat (06), verre transparent (07)

LES RÉFÉRENCES RONAL SONT REPRÉSENTÉES DANS LA ZONE BEIGE DES TABLEAUX CI-DESSOUS :

SOLB2 G 090 50 07 = Pare-baignoire repliable 2 volets SOLINO, côté à gauche, largeur 900 mm, hauteur 1500 mm, finition Poli-brillant, verre Sécurité Transparent

SOLB2 | SOLINO PARE-BAIGNOIRE REPLIABLE 2 VOLETS

Verre Sécurité 6 mm, traitement anti-traces Aquaperle intégré | Pivote à 90° vers l'intérieur et l'extérieur | Charnières systématiquement chromées, affleurantes au verre

MESURES STANDARDS -Produit en stock-			Base	Côté du pivot	Largeur	Finition des profilés		Vitrage		
Largeur totale A	Largeur B	Hauteur	Référence	G=Gauche D=Droit	Dimension	06=Noir mat 50=Poli-brillant	07=Transparent	87=Screen 88=Lines		
900	511	1500	SOLB2	G	090	xx	07	783 CHF	xx	923 CHF
			SOLB2	D	090	xx	07	783 CHF	xx	923 CHF
1000	561	1500	SOLB2	G	100	xx	07	799 CHF	xx	943 CHF
			SOLB2	D	100	xx	07	799 CHF	xx	943 CHF
1100	611	1500	SOLB2	G	110	xx	07	815 CHF	xx	961 CHF
			SOLB2	D	110	xx	07	815 CHF	xx	961 CHF
1200	661	1500	SOLB2	G	120	xx	07	827 CHF	xx	975 CHF
			SOLB2	D	120	xx	07	827 CHF	xx	975 CHF

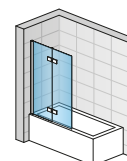

SOLB2 G

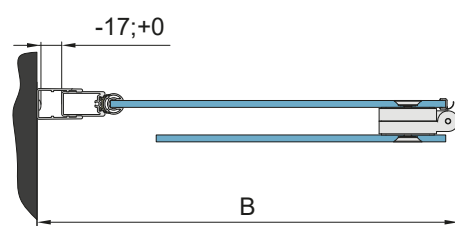
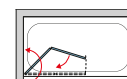

PLAGES DE RÉGLAGE

MESURES STANDARDS

Largeur	Pare-baignoire (-17 mm; 0 mm)
900	883-900
1000	983-1000
1100	1083-1100
1200	1183-1200

! Informations techniques en fin de chapitre SOLINO.

Prix public en CHF hors taxe conseillé. Dimension en mm. Sous réserves de modifications techniques. Les finitions et/ou mesures spéciales ne seront ni reprises, ni échangées en cas de mauvaise prise de côtes.

EASY

SAFETY
GLASS
6 MM

1

STAND.
1500 MM

MAX.
1200 MM

AQUA
PERLE

EN 14428
A1



↑
Légende sur le
volet dépliant
de la quatrième
de couverture



STR4P6B | Poli-brillant (50), verre transparent (07), renfort d'angle



STR4P6B + SMGE2 | Poli-brillant (50), verre transparent (07),
barre de stabilisation

LES RÉFÉRENCES RONAL SONT REPRÉSENTÉES DANS LA ZONE BEIGE DES TABLEAUX CI-DESSOUS :

STR4P6B 070 50 07 = Paroi fixe EASY, largeur 700 mm, hauteur 1500 mm, finition Poli-brillant, verre Sécurité Transparent

STR4P6B | EASY PAROI FIXE POUR BAIGNOIRE (ÉLÉMENT FIXE)

Verre Sécurité 6 mm, traitement anti-traces Aquaperle intégré | Renforts d'angle inclus

MESURES STANDARDS -Produit en stock-		Base	Largeur	Finition des profilés		Vitrage
Largeur	Hauteur	Référence	Dimension	50=Poli-brillant	07=Transparent	
700	1500	STR4P6B	070	50	07	577 CHF
750	1500	STR4P6B	075	50	07	593 CHF
800	1500	STR4P6B	080	50	07	611 CHF
900	1500	STR4P6B	090	50	07	647 CHF
1000	1500	STR4P6B	100	50	07	682 CHF
1200	1500	STR4P6B	120	50	07	718 CHF
MESURES SPECIALES						
250 - 800	1500	STR4P6B	SM1	50	07	640 CHF
801 - 1200	1500	STR4P6B	SM2	50	07	741 CHF

OPTIONS

Barre de stabilisation mur-verre, longueur 1250 mm, finition Poli-brillant	SMGE2.50.1250	143 CHF
---	----------------------	---------

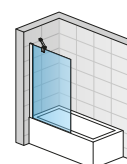

STR4P6B

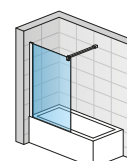
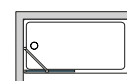

STR4P6B
+ SMGE2

PLAGES DE RÉGLAGE

MESURES STANDARDS

Largeur	Pare-baignoire (-12 mm; +5 mm)
700	688-705
750	738-755
800	788-805
900	888-905
1000	988-1005
1200	1188-1205

MESURES SPECIALES	(-12 mm; +5 mm)
ex.: 865	853-870

! Informations techniques en fin de chapitre WALK-IN EASY.

Prix public en CHF hors taxe conseillé. Dimension en mm. Sous réserves de modifications techniques. Les finitions et/ou mesures spéciales ne seront ni reprises, ni échangées en cas de mauvaise prise de côtes.

MODUL 1200

CABINE INTÉGRALE ENTIÈREMENT MODULABLE

La cabine intégrale **MODUL 1200** est un concept exclusif et innovant signé RONAL !

Entièrement personnalisable avec la gamme de portes ARELIA

Hauteur standard receveur compris 2030 mm

Panneaux de fond en verre sécurit laqué 6 mm traités anti-traces Aquaperle

5 dimensions

3 formes : carré | rectangulaire | 1/4 de rond

2 systèmes de robinetterie

Receveur en acrylique, renforcé fibre de verre, hauteur 150 mm





CABINES
INTEGRALES

MODUL 1200 - CE QU'IL FAUT SAVOIR SUR LA GAMME

LES CARACTÉRISTIQUES



Entièrement personnalisable avec la gamme de portes ARELIA



3 formes : carré | rectangulaire | 1/4 de rond



5 dimensions : 800 x 800 | 900 x 900 | 800 x 1000 | 800 x 1200 | 900 x 1200 mm



Panneaux de fond en verre sécurit laqué 6 mm traités anti-traces Aquaperle



Hauteur standard receveur compris 2030 mm



Montage sans perçage, sans silicone, sans vis



Receveur en acrylique, renforcé fibre de verre, hauteur 150 mm



Châssis mécanosoudé avec 5/6 pieds réglables



2 systèmes de robinetterie
Version 3 : mitigeur thermostatique + barre de douche et douchette main
Version 4 : colonne de douche thermostatique

LES CARACTÉRISTIQUES DES PORTES & PAROI FIXE ARELIA



Verre Sécurit 4 et 5 mm



Hauteur standard 1900 mm



Largeur paroi fixe jusqu'à 1200 mm



Qualité produit selon Norme Européenne EN 14428:2008+A1



1 vitrage disponible



Largeur porte jusqu'à 1200 mm



Traitement anti-traces Aquaperle intégré



Paroi fixe à 90° universelle

LE DESIGN

Le principe d'assemblage de la porte et de la paroi fixe à 90°

- Système de clipsage à 90° garantissant l'étanchéité et une finition irréprochable
- Adaptabilité pour un montage à l'italienne



La poignée chromée (1)

- Poignée ergonomique universelle pour toutes les portes



Le pivot décalé (2)

Le joint d'étanchéité bas de porte en une seule partie

LE CONCEPT



UN ENSEMBLE CARRÉ SANS PORTES
800 X 800 OU 900 X 900 MM



UN ENSEMBLE RECTANGULAIRE
SANS PORTES 1000 X 800, 1200 X 800
OU 1200 X 900 MM



UN ENSEMBLE QUART DE ROND
SANS PORTES
900 X 900 MM

+

+

+

ROBINETTERIE
VERSION 3 ●



OU



ROBINETTERIE
VERSION 4 ●

+

+

+

UNE PORTE + PAROI FIXE DE LA GAMME ARELIA



Porte pivotante D20T1
+ paroi fixe à 90°
D20FM



Porte pivotante et
paroi fixe en ligne
D20T13 + paroi fixe à 90°
D20FM



Porte pivotante D20T1
+ paroi fixe à 90°
D20FM



Porte pivotante et
paroi fixe en ligne
D20T13 + paroi fixe à 90°
D20FM



Porte quart de rond
coulissant D20SR



Porte battante D20T2
+ paroi fixe à 90°
D20FM



Porte repliable D20K
+ paroi fixe à 90°
D20FM



Porte battante D20T2
+ paroi fixe à 90°
D20FM



Porte coulissante 2 volets
D20S2 + paroi fixe à 90°
D20FM



Porte coulissante 3 volets
D20S3 + paroi fixe à 90°
D20FM



Accès d'angle coulissant
2 volets D20SE2



Porte repliable D20K
+ paroi fixe à 90°
D20FM



Porte coulissante 3 volets
D20S3 + paroi fixe à 90°
D20FM

=

=

=

UN ENSEMBLE CARRÉ COMPLET

UN ENSEMBLE RECTANGULAIRE
COMPLET

UN ENSEMBLE QUART DE ROND
COMPLET

CABINES
INTEGRALES

LA ROBINETTERIE

MODUL 1200 propose deux systèmes de robinetterie :

• **Version 3 • (1)**

Composée d'un mitigeur thermostatique, d'une barre de douche et d'une douchette main chromés ainsi que d'un flexible de douche anti-torsion argent mat

• **Version 4 • (2)**

Composée d'un mitigeur thermostatique avec inverseur intégré, d'une douche de tête pluie télescopique, d'une douchette main, le tout chromé, et d'un flexible de douche anti-torsion argent mat



LES BRANCHEMENTS D'EAU

• **Support de robinetterie**

- Face avant (3)

• **Support de robinetterie**

- Face arrière (4)

• **Vue éclatée du support (5)**

MODUL 1200 intègre un support universel de robinetterie d'un entraxe de 150 mm. Il permet une fixation aisée du mitigeur thermostatique grâce à la jonction des deux arrivées d'eau. Le support est livré avec deux flexibles de longueur 1000 mm avec raccord union coudé femelle d'1/2 pouce.

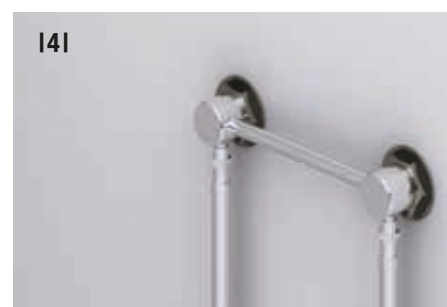

LES RECEVEURS



I61



I71



I81



I91

Receveur en acrylique blanc

- Renforcé fibre de verre et de hauteur hors tout de 146 mm minimum.
- Posé sur un châssis mécano-soudé avec 5/6 pieds réglables (6). Le tout garantissant stabilité et rigidité.
- Renforcés en fibre de verre.
- Les receveurs disposent d'un rebord de 20 mm permettant une installation des panneaux vitrés arrières et de la paroi de douche **SANS SILICONE**.
- Le siphon de Ø 90 mm ainsi que le tuyau d'évacuation de 40 mm et de longueur 1000 mm sont pré-montés.
- Le tablier en acrylique blanc pour un accès en façade, se fixe de manière stable et est bloqué par des butées prémontées.
- Possibilité de tablier pour montage en U (sur demande).
- Receveur carré (7)
- Receveur rectangulaire (8)
- Receveur quart de rond (9)

LES PANNEAUX DE FOND

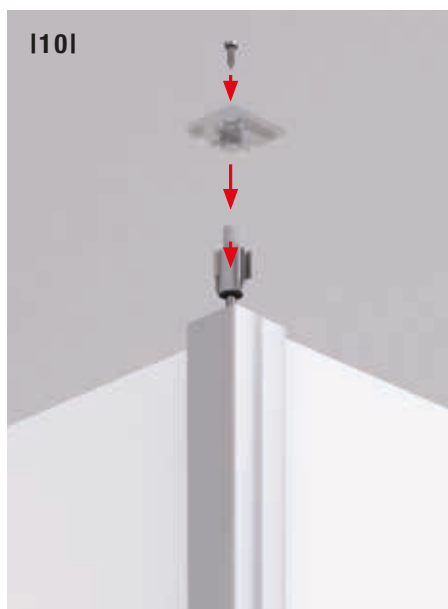

I101



I111

Un tirant Inox (10)

- (vue arrière des panneaux de fond -partie haute) permet le blocage vertical aux trois angles de jonction entre les panneaux de fond et les parois de douche. Ce système garantit la stabilité et permet à la structure d'être autoportante (pas de fixation au mur nécessaire).

Panneaux de fond (11)

- Panneaux en verre de sécurité 6 mm laqués blanc sur la face extérieure.
- Les panneaux de fond sont assemblés avec un joint de seuil blanc pour une étanchéité optimisée
- Profilé de cadre Argent poli



Montage en U - Façade (Pose 1 en U)

1 panneaux de fond laquée opaque



Montage en U - (Pose C - Porte sur le côté)

1 panneaux de fond laquée opaque



Montage en angle - Porte sur le côté (Pose C - Porte sur le côté)
 2 panneaux de fond/lateral laquée opaque



Montage en niche (Pose 3 en niche)
 3 panneaux arrières/lateral laqués opaques

MODUL 1200



↑
Légende sur le
volet dépliant
de la quatrième
de couverture



MODUL 1200 | Solution carrée, robinetterie version 4, porte pivotante (D20T1) + paroi fixe à 90° (D20FM)



MODUL 1200 | Solution carrée, robinetterie version 3, porte pivotante avec paroi fixe en ligne (D20T13) + paroi fixe à 90° (D20FM)



MODUL 1200 | Solution carrée, robinetterie version 3, porte battante (D20T2) + paroi fixe à 90° (D20FM)

LES RÉFÉRENCES RONAL SONT REPRÉSENTÉES DANS LA ZONE BEIGE DES TABLEAUX CI-DESSOUS :
28083P1 X 40 07 Référence de base de la cabine intégrale Type de pose Finition des profilés des portes Vitrage des portes

LES SOLUTIONS PIVOTANTES - CARRÉES

		Base	Type de pose	Finition du profilé	Vitrage		
Descriptif		Fig.	Référence	1=en U 2=en angle 3=en niche	40=Argent poli	07=Transparent	
800 x 800	Robinetterie Version 3						
	Receveur de douche carré 800 x 800 mm + 2 panneaux de fond + robinetterie version 3 + porte pivotante D20T1 + paroi fixe à 90° D20FM	A	28083P1	X	40	07	2.985 CHF
	Receveur de douche carré 800 x 800 mm + 2 panneaux de fond + robinetterie version 3 + porte battante D20T2 + paroi fixe à 90° D20FM	C	28083P2	X	40	07	3.122 CHF
	Robinetterie Version 4						
Receveur de douche carré 800 x 800 mm + 2 panneaux de fond + robinetterie version 4 + porte pivotante D20T1 + paroi fixe à 90° D20FM	B	28084P1	X	40	07	3.385 CHF	
Receveur de douche carré 800 x 800 mm + 2 panneaux de fond + robinetterie version 4 + porte battante D20T2 + paroi fixe à 90° D20FM	D	28084P2	X	40	07	3.540 CHF	
900 x 900	Robinetterie Version 3						
	Receveur de douche carré 900 x 900 mm + 2 panneaux de fond + robinetterie version 3 + porte pivotante D20T1 + paroi fixe à 90° D20FM	A	29093P1	X	40	07	3.051 CHF
	Receveur de douche carré 900 x 900 mm + 2 panneaux de fond + robinetterie version 3 + porte battante D20T2 + paroi fixe à 90° D20FM	C	29093P2	X	40	07	3.194 CHF
	Receveur de douche carré 900 x 900 mm + 2 panneaux de fond + robinetterie version 3 + porte pivotante D20T13 + paroi fixe à 90° D20FM	E	29093P3	X	40	07	3.194 CHF
	Robinetterie Version 4						
	Receveur de douche carré 900 x 900 mm + 2 panneaux de fond + robinetterie version 4 + porte pivotante D20T1 + paroi fixe à 90° D20FM	B	29094P1	X	40	07	3.446 CHF
Receveur de douche carré 900 x 900 mm + 2 panneaux de fond + robinetterie version 4 + porte battante D20T2 + paroi fixe à 90° D20FM	D	29094P2	X	40	07	3.593 CHF	
Receveur de douche carré 900 x 900 mm + 2 panneaux de fond + robinetterie version 4 + porte pivotante D20T13 + paroi fixe à 90° D20FM	F	29094P3	X	40	07	3.593 CHF	

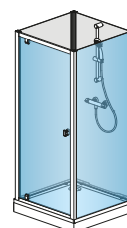

Fig. A

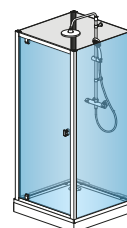

Fig. B

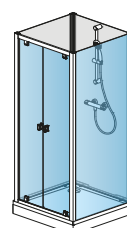

Fig. C



Fig. D



Fig. E

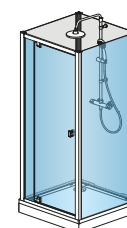

Fig. F

CABINES
INTEGRALES

OPTIONS

	Base	Prix
	Référence	08=Blanc
Jeu de 2 fileurs de finition murale - Finition blanc - compensation jusqu'à 100 mm	F2.MODR1000.	08 132 CHF

INFORMATION:

- **VERSION 3** = MITIGEUR THERMOSTATIQUE + BARRÉ DE DOUCHE + DOUCHETTE MAIN
- **VERSION 4** = COLONNE DE DOUCHE

POUR MONTAGE EN U, LE PANNEAU ARRIÈRE AVEC LES TROUS POUR LA ROBINETTERIE EST PEINT EN GRIS, LE PANNEAU ARRIÈRE SANS TROUS EST EN VERRE TRANSPARENT.
 LES PANNEAUX DE FOND EN VERRE ET LES PORTES SONT TRAITÉS ANTI-TRACES AQUAPERLE.
 LES PROFILÉS DES PANNEAUX DE FOND SONT TOUJOURS EN FINITION ARGENT-POLI.

! Veuillez considérer les informations techniques à la fin de ce chapitre.

Prix public en CHF hors taxe conseillé. Dimension en mm. Sous réserves de modifications techniques. Les finitions et/ou mesures spéciales ne seront ni reprises, ni échangées en cas de mauvaise prise de côtes.

MODUL 1200



↑
Légende sur le volet dépliant de la quatrième de couverture



MODUL 1200 | Solution carrée, robinetterie version 4, porte coulissante 3 volets (D20S3) + paroi fixe à 90° (D20FM)



MODUL 1200 | Solution carrée, robinetterie version 3, porte repliable (D20K) + paroi fixe à 90° (D20FM)



MODUL 1200 | Solution carrée, robinetterie version 3, accès d'angle coulissant (D20SE2)

LES RÉFÉRENCES RONAL SONT REPRÉSENTÉES DANS LA ZONE BEIGE DES TABLEAUX CI-DESSOUS :
28083F2 X 40 07 Référence de base de la cabine intégrale Type de pose Finition des profilés des portes Vitrage des portes

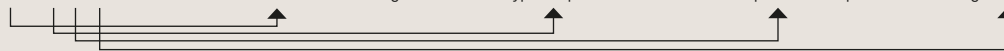

LES SOLUTIONS COULISSANTES - CARRÉES

		Base	Type de pose	Finition du profilé	Vitrage		
Descriptif		Fig.	Référence	1=en U 2=en angle 3=en niche	40=Argent poli 07=Transparent		
800 x 800	Robinetterie Version 3						
	Receveur de douche carré 800 x 800 mm + 2 panneaux de fond + robinetterie version 3 + porte repliable D20K + paroi fixe à 90° D20FM	A	28083F2	X	40	07	2.884 CHF
	Receveur de douche carré 800 x 800 mm + 2 panneaux de fond + robinetterie version 3 + porte coulissante 3 volets D20S3 + paroi fixe à 90° D20FM	C	28083S3	X	40	07	2.859 CHF
	Receveur de douche carré 800 x 800 mm + 2 panneaux de fond + robinetterie version 3 + accès d'angle coulissant D20SE2	E	28083C2	X	40	07	2.941 CHF
	Robinetterie Version 4						
	Receveur de douche carré 800 x 800 mm + 2 panneaux de fond + robinetterie version 4 + porte repliable D20K + paroi fixe à 90° D20FM	B	28084F2	X	40	07	3.291 CHF
Receveur de douche carré 800 x 800 mm + 2 panneaux de fond + robinetterie version 4 + porte coulissante 3 volets D20S3 + paroi fixe à 90° D20FM	D	28084S3	X	40	07	3.258 CHF	
Receveur de douche carré 800 x 800 mm + 2 panneaux de fond + robinetterie version 4 + accès d'angle coulissant D20SE2	F	28084C2	X	40	07	3.340 CHF	
900 x 900	Robinetterie Version 3						
	Receveur de douche carré 900 x 900 mm + 2 panneaux de fond + robinetterie version 3 + porte repliable D20K + paroi fixe à 90° D20FM	A	29093F2	X	40	07	2.941 CHF
	Receveur de douche carré 900 x 900 mm + 2 panneaux de fond + robinetterie version 3 + porte coulissante 3 volets D20S3 + paroi fixe à 90° D20FM	C	29093S3	X	40	07	2.914 CHF
	Receveur de douche carré 900 x 900 mm + 2 panneaux de fond + robinetterie version 3 + accès d'angle coulissant D20SE2	E	29093C2	X	40	07	3.012 CHF
	Robinetterie Version 4						
	Receveur de douche carré 900 x 900 mm + 2 panneaux de fond + robinetterie version 4 + porte repliable D20K + paroi fixe à 90° D20FM	B	29094F2	X	40	07	3.348 CHF
Receveur de douche carré 900 x 900 mm + 2 panneaux de fond + robinetterie version 4 + porte coulissante 3 volets D20S3 + paroi fixe à 90° D20FM	D	29094S3	X	40	07	3.312 CHF	
Receveur de douche carré 900 x 900 mm + 2 panneaux de fond + robinetterie version 4 + accès d'angle coulissant D20SE2	F	29094C2	X	40	07	3.409 CHF	

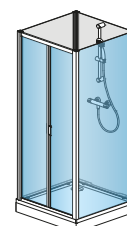

Fig. A

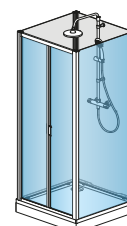

Fig. B

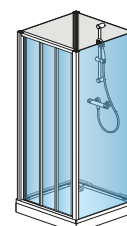

Fig. C

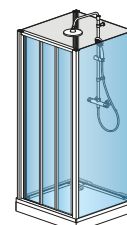

Fig. D

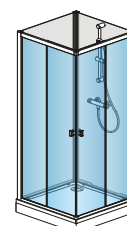

Fig. E

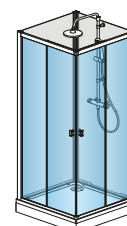

Fig. F

CABINES
INTEGRALES

OPTIONS

Descriptif	Base	Prix
	Référence	08=Blanc
Jeu de 2 fileurs de finition murale - Finition blanc - compensation jusqu'à 100 mm	F2.MODR1000.	08 132 CHF

INFORMATION:

- **VERSION 3** = MITIGEUR THERMOSTATIQUE + BARRÉ DE DOUCHE + DOUCHETTE MAIN
- **VERSION 4** = COLONNE DE DOUCHE

POUR MONTAGE EN U, LE PANNEAU ARRIÈRE AVEC LES TROUS POUR LA ROBINETTERIE EST PEINT EN GRIS, LE PANNEAU ARRIÈRE SANS TROUS EST EN VERRE TRANSPARENT
 LES PANNEAUX DE FOND EN VERRE ET LES PORTES SONT TRAITÉS ANTI-TRACES AQUAPERLE.
 LES PROFILÉS DES PANNEAUX DE FOND SONT TOUJOURS EN FINITION ARGENT-POLI.

! Veuillez considérer les informations techniques à la fin de ce chapitre.

Prix public en CHF hors taxe conseillé. Dimension en mm. Sous réserves de modifications techniques. Les finitions et/ou mesures spéciales ne seront ni reprises, ni échangées en cas de mauvaise prise de côtes.

MODUL 1200



↑
Légende sur le volet dépliant de la quatrième de couverture



MODUL 1200 | Solution rectangulaire, robinetterie version 4, porte pivotante (D20T13) + paroi fixe à 90° (D20FM)



MODUL 1200 | Solution rectangulaire, robinetterie version 3, porte pivotante (D20T1) + paroi fixe à 90° (D20FM)



MODUL 1200 | Solution rectangulaire, robinetterie version 3, porte battante (D20T2) + paroi fixe à 90° (D20FM)

LES RÉFÉRENCES RONAL SONT REPRÉSENTÉES DANS LA ZONE BEIGE DES TABLEAUX CI-DESSOUS :
21083P1 X 40 07 Référence de base de la cabine intégrale Type de pose Finition des profilés des portes Vitrage des portes

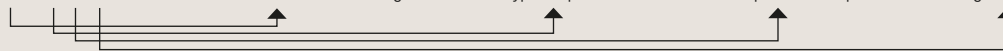

LES SOLUTIONS PIVOTANTES - RECTANGULAIRES

Descriptif	Fig.	Référence	Base	Type de pose	Finition du profilé	Vitrage	
			1=en U 2=en angle 3=en niche C=porte sur le côté	40=Argent poli	07=Transparent		
Robinetterie Version 3							
800 x 1000 Receveur de douche rectangulaire 800 x 1000 mm + 2 panneaux de fond + robinetterie version 3 + porte pivotante D20T1 + paroi fixe à 90° D20FM	A	21083P1	X	40	07	3.114 CHF	
Receveur de douche rectangulaire 800 x 1000 mm + 2 panneaux de fond + robinetterie version 3 + porte battante D20T2 + paroi fixe à 90° D20FM	C	21083P2	X	40	07	3.277 CHF	
Receveur de douche rectangulaire 800 x 1000 mm + 2 panneaux de fond + robinetterie version 3 + porte pivotante D20T13 + paroi fixe à 90° D20FM	E	21083P3	X	40	07	3.277 CHF	
Robinetterie Version 4							
Receveur de douche rectangulaire 800 x 1000 mm + 2 panneaux de fond + robinetterie version 4 + porte pivotante D20T1 + paroi fixe à 90° D20FM	B	21084P1	X	40	07	3.497 CHF	
Receveur de douche rectangulaire 800 x 1000 mm + 2 panneaux de fond + robinetterie version 4 + porte battante D20T2 + paroi fixe à 90° D20FM	D	21084P2	X	40	07	3.685 CHF	
Receveur de douche rectangulaire 800 x 1000 mm + 2 panneaux de fond + robinetterie version 4 + porte pivotante D20T13 + paroi fixe à 90° D20FM	F	21084P3	X	40	07	3.685 CHF	
Robinetterie Version 3							
800 x 1200 Receveur de douche rectangulaire 800 x 1200 mm + 2 panneaux de fond + robinetterie version 3 + porte pivotante D20T13 + paroi fixe à 90° D20FM	E	21283P3	X	40	07	3.315 CHF	
Robinetterie Version 4							
Receveur de douche rectangulaire 800 x 1200 mm + 2 panneaux de fond + robinetterie version 4 + porte pivotante D20T13 + paroi fixe à 90° D20FM	F	21284P3	X	40	07	3.724 CHF	
Robinetterie Version 3							
900 x 1200 Receveur de douche rectangulaire 900 x 1200 mm + 2 panneaux de fond + robinetterie version 3 + porte pivotante D20T13 + paroi fixe à 90° D20FM	E	21293P3	X	40	07	3.332 CHF	
Robinetterie Version 4							
Receveur de douche rectangulaire 900 x 1200 mm + 2 panneaux de fond + robinetterie version 4 + porte pivotante D20T13 + paroi fixe à 90° D20FM	F	21294P3	X	40	07	3.747 CHF	

OPTIONS

Descriptif	Base	Prix
	Référence	08=Blanc
Jeu de 2 fileurs de finition murale - Finition blanc - compensation jusqu'à 100 mm	F2.MODR1000.	08 132 CHF

INFORMATION:

- **VERSION 3** = MITIGEUR THERMOSTATIQUE + BARRE DE DOUCHE + DOUCHETTE MAIN
- **VERSION 4** = COLONNE DE DOUCHE

SUR LES SOLUTIONS RECTANGULAIRES, LA ROBINETTERIE SE TROUVE TOUJOURS SUR LE PANNEAU DE FOND LE PLUS GRAND.
 POUR MONTAGE EN U, LE PANNEAU ARRIÈRE AVEC LES TROUS POUR LA ROBINETTERIE EST PEINT EN GRIS, LE PANNEAU ARRIÈRE SANS TROUS EST EN VERRE TRANSPARENT
 LES PANNEAUX DE FOND EN VERRE ET LES PORTES SONT TRAITÉS ANTI-TRACES AQUAPERLE.
 LES PROFILÉS DES PANNEAUX DE FOND SONT TOUJOURS EN FINITION ARGENT-POLI.

! Veuillez considérer les informations techniques à la fin de ce chapitre.

Prix public en CHF hors taxe conseillé. Dimension en mm. Sous réserves de modifications techniques. Les finitions et/ou mesures spéciales ne seront ni reprises, ni échangées en cas de mauvaise prise de côtes.

MODUL 1200



↑
Légende sur le volet dépliant de la quatrième de couverture



MODUL 1200 | Solution rectangulaire, robinetterie version 4, porte coulissante (D20S2) + paroi fixe à 90° (D20FM)



MODUL 1200 | Solution rectangulaire, robinetterie version 3, porte coulissante 3 volets (D20S3) + paroi fixe à 90° (D20FM)



MODUL 1200 | Solution rectangulaire, robinetterie version 3, porte repliable (D20K) + paroi fixe à 90° (D20FM)

LES RÉFÉRENCES RONAL SONT REPRÉSENTÉES DANS LA ZONE BEIGE DES TABLEAUX CI-DESSOUS :
21083S2 X 40 07 Référence de base de la cabine intégrale Type de pose Finition des profilés des portes Vitrage des portes

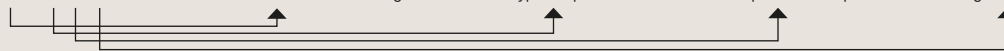

LES SOLUTIONS COULISSANTES - RECTANGULAIRES

		Base	Type de pose	Finition du profilé	Vitrage		
Descriptif		Fig.	Référence	1=en U 2=en angle 3=en niche C=porte sur le côté	40=Argent poli	07=Transparent	
800 x 1000	Robinetterie Version 3						
	Receveur de douche rectangulaire 800 x 1000 mm + 2 panneaux de fond + robinetterie version 3 + porte coulissante 2 volets D20S2 + paroi fixe à 90° D20FM	A	21083S2	X	40	07	2.976 CHF
	Receveur de douche rectangulaire 800 x 1000 mm + 2 panneaux de fond + robinetterie version 3 + porte repliable D20K + paroi fixe à 90° D20FM	C	21083F2	X	40	07	2.945 CHF
	Receveur de douche rectangulaire 800 x 1000 mm + 2 panneaux de fond + robinetterie version 3 + porte coulissante 3 volets D20S3 + paroi fixe à 90° D20FM	E	21083S3	X	40	07	2.976 CHF
	Robinetterie Version 4						
	Receveur de douche rectangulaire 800 x 1000 mm + 2 panneaux de fond + robinetterie version 4 + porte coulissante 2 volets D20S2 + paroi fixe à 90° D20FM	B	21084S2	X	40	07	3.384 CHF
Receveur de douche rectangulaire 800 x 1000 mm + 2 panneaux de fond + robinetterie version 4 + porte repliable D20K + paroi fixe à 90° D20FM	D	21084F2	X	40	07	3.352 CHF	
Receveur de douche rectangulaire 800 x 1000 mm + 2 panneaux de fond + robinetterie version 4 + porte coulissante 3 volets D20S3 + paroi fixe à 90° D20FM	F	21084S3	X	40	07	3.384 CHF	
800 x 1200	Robinetterie Version 3						
	Receveur de douche rectangulaire 800 x 1200 mm + 2 panneaux de fond + robinetterie version 3 + porte coulissante D20S2 + paroi fixe à 90° D20FM	A	21283S2	X	40	07	3.313 CHF
	Receveur de douche rectangulaire 800 x 1200 mm + 2 panneaux de fond + robinetterie version 3 + porte coulissante 3 volets D20S3 + paroi fixe à 90° D20FM	E	21283S3	X	40	07	3.031 CHF
	Robinetterie Version 4						
	Receveur de douche rectangulaire 800 x 1200 mm + 2 panneaux de fond + robinetterie version 4 + porte coulissante D20S2 + paroi fixe à 90° D20FM	B	21284S2	X	40	07	3.720 CHF
	Receveur de douche rectangulaire 800 x 1200 mm + 2 panneaux de fond + robinetterie version 4 + porte coulissante 3 volets D20S3 + paroi fixe à 90° D20FM	F	21284S3	X	40	07	3.439 CHF
900 x 1200	Robinetterie Version 3						
	Receveur de douche rectangulaire 900 x 1200 mm + 2 panneaux de fond + robinetterie version 3 + porte coulissante D20S2 + paroi fixe à 90° D20FM	A	21293S2	X	40	07	3.373 CHF
	Receveur de douche rectangulaire 900 x 1200 mm + 2 panneaux de fond + robinetterie version 3 + porte coulissante 3 volets D20S3 + paroi fixe à 90° D20FM	E	21293S3	X	40	07	3.195 CHF
	Robinetterie Version 4						
	Receveur de douche rectangulaire 900 x 1200 mm + 2 panneaux de fond + robinetterie version 4 + porte coulissante D20S2 + paroi fixe à 90° D20FM	B	21294S2	X	40	07	3.804 CHF
	Receveur de douche rectangulaire 900 x 1200 mm + 2 panneaux de fond + robinetterie version 4 + porte coulissante 3 volets D20S3 + paroi fixe à 90° D20FM	F	21294S3	X	40	07	3.626 CHF

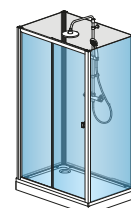

Fig. A

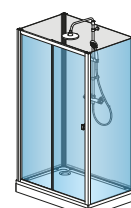

Fig. B

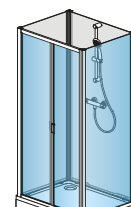

Fig. C

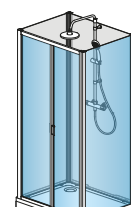

Fig. D

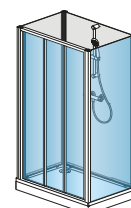

Fig. E

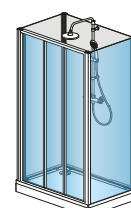

Fig. F

CABINES
INTEGRALES

OPTIONS (VOIR PAGE PRÉCÉDENTE)

INFORMATION:

• **VERSION 3** = MITIGEUR THERMOSTATIQUE + BARRE DE DOUCHE + DOUCHETTE MAIN

• **VERSION 4** = COLONNE DE DOUCHE

SUR LES SOLUTIONS RECTANGULAIRES, LA ROBINETTERIE SE TROUVE TOUJOURS SUR LE PANNEAU DE FOND LE PLUS GRAND.

POUR MONTAGE EN U, LE PANNEAU ARRIÈRE AVEC LES TROUS POUR LA ROBINETTERIE EST PEINT EN GRIS, LE PANNEAU ARRIÈRE SANS TROUS EST EN VERRE TRANSPARENT.

LES PANNEAUX DE FOND EN VERRE ET LES PORTES SONT TRAITÉS ANTI-TRACES AQUAPERLE.

LES PROFILÉS DES PANNEAUX DE FOND SONT TOUJOURS EN FINITION ARGENT-POLI.

I Veuillez considérer les informations techniques à la fin de ce chapitre.

Prix public en CHF hors taxe conseillé. Dimension en mm. Sous réserves de modifications techniques. Les finitions et/ou mesures spéciales ne seront ni reprises, ni échangées en cas de mauvaise prise de côtes.

MODUL 1200



↑
Légende sur le
volet dépliant
de la quatrième
de couverture



MODUL 1200 | Solution quart de rond, robinetterie version 4, porte coulissante (D20SR)



MODUL 1200 | Solution quart de rond, robinetterie version 3, porte coulissante (D20SR)

LES RÉFÉRENCES RONAL SONT REPRÉSENTÉES DANS LA ZONE BEIGE DES TABLEAUX CI-DESSOUS :
29093RS2 X 40 07 Référence de base de la cabine intégrale Type de pose Finition des profilés des portes Vitrage des portes

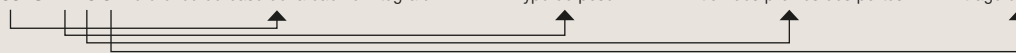

LES SOLUTIONS COULISSANTES - QUART DE ROND - RAYON 550 MM

Descriptif	Fig.	Référence	Base		Type de pose		Finition du profilé		Vitrage		Prix
			1=en U	2=en angle	40=Argent poli	07=Transparent					
Robinetterie Version 3											
900 x 900											
	Receveur de douche quart de rond 900 x 900 mm + 2 panneaux de fond + robinetterie version 3 + quart de rond coulissant D20SR	A	29093RS	X		40		07			3.074 CHF
Robinetterie Version 4											
Receveur de douche quart de rond 900 x 900 mm + 2 panneaux de fond + robinetterie version 4 + quart de rond coulissant D20SR	B	29094RS	X		40		07			3.481 CHF	

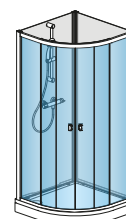

Fig. A

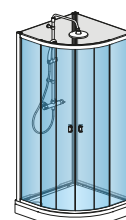

Fig. B

OPTIONS

Descriptif	Base		Prix
	Référence	08=Blanc	
Jeu de 2 fileurs de finition murale - Finition blanc - compensation jusqu'à 100 mm	F2.MODR1000.	08	132 CHF

INFORMATION:

• **VERSION 3** = MITIGEUR THERMOSTATIQUE + BARRE DE DOUCHE + DOUCHETTE MAIN

• **VERSION 4** = COLONNE DE DOUCHE

POUR MONTAGE EN U, LE PANNEAU ARRIÈRE AVEC LES TROUS POUR LA ROBINETTERIE EST PEINT EN GRIS, LE PANNEAU ARRIÈRE SANS TROUS EST EN VERRE TRANSPARENT.
 LES PANNEAUX DE FOND EN VERRE ET LES PORTES SONT TRAITÉS ANTI-TRACES AQUAPERLE.
 LES PROFILÉS DES PANNEAUX DE FOND SONT TOUJOURS EN FINITION ARGENT-POLI.

! Veuillez considérer les informations techniques à la fin de ce chapitre.

Prix public en CHF hors taxe conseillé. Dimension en mm. Sous réserves de modifications techniques. Les finitions et/ou mesures spéciales ne seront ni reprises, ni échangées en cas de mauvaise prise de côtes.

CABINE INTÉGRALE | SPÉCIFICITÉS TECHNIQUES

CABINE INTÉGRALE

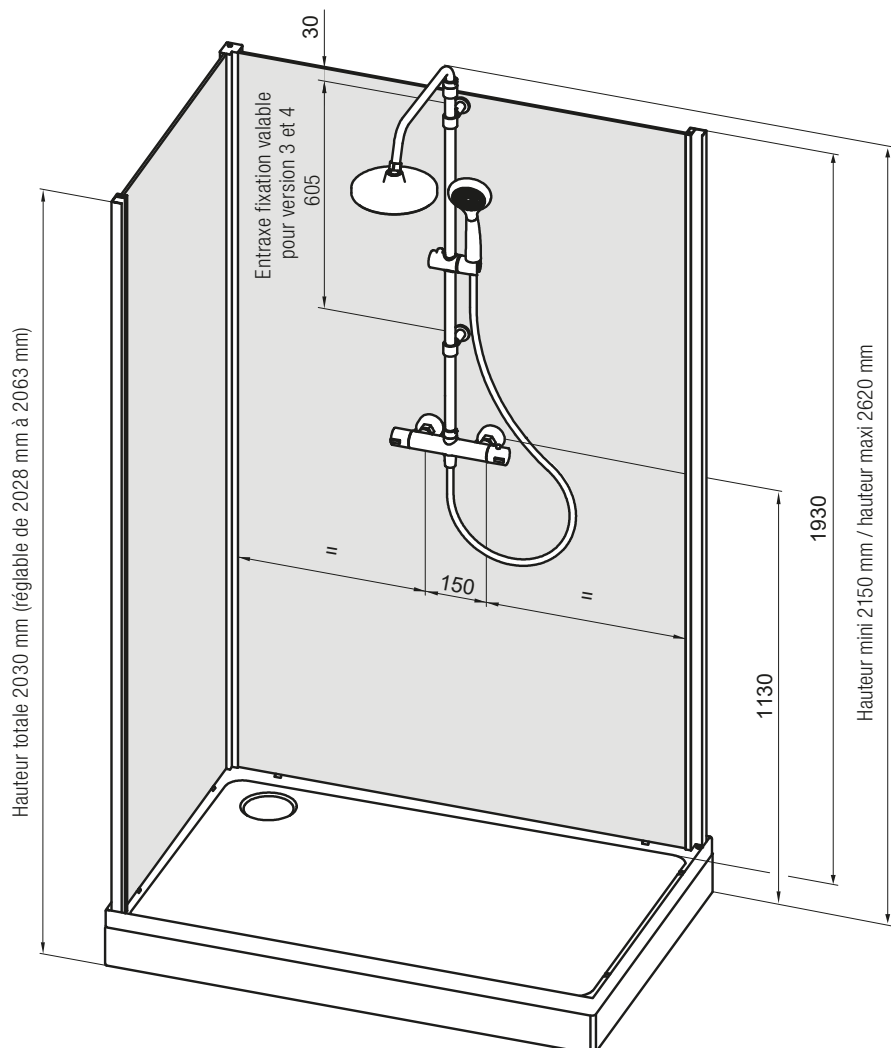

VUE EN COUPE DU RECEVEUR

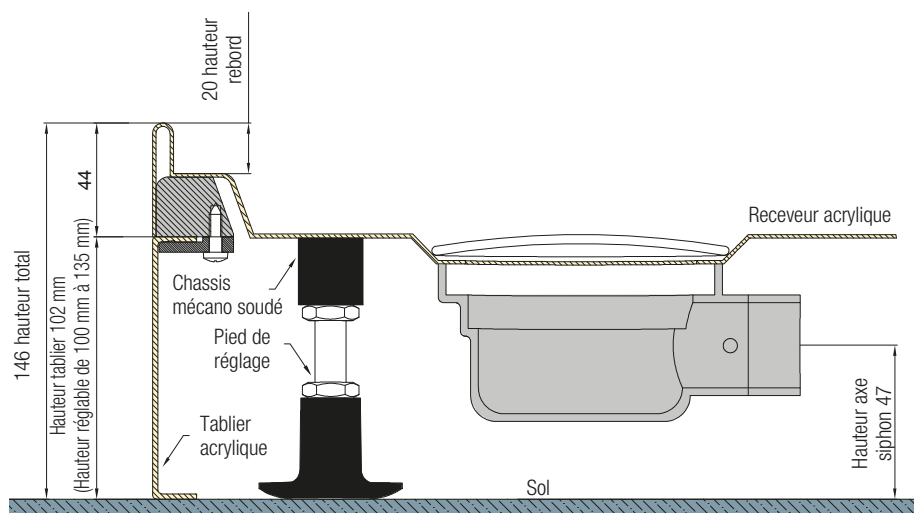

RECEVEUR CABINE INTÉGRALE

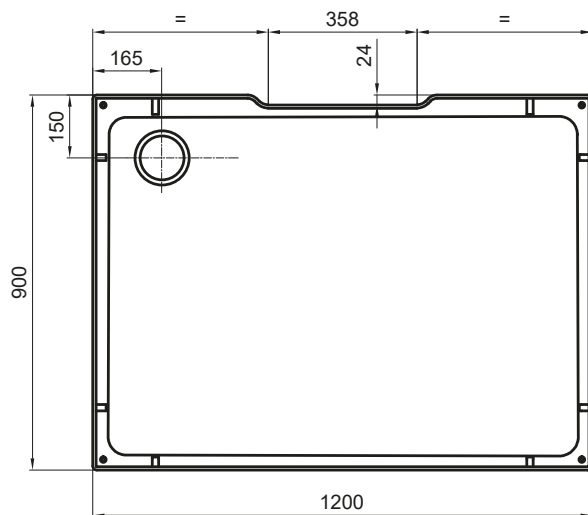
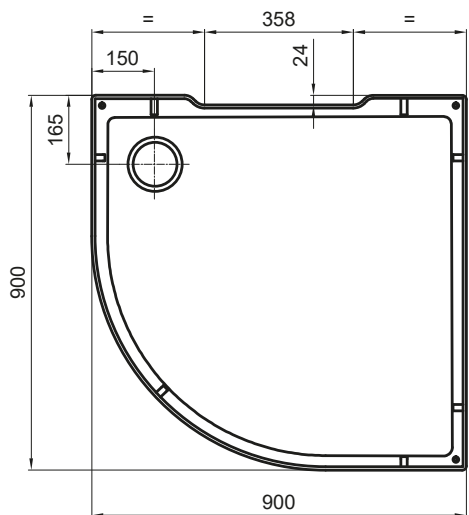
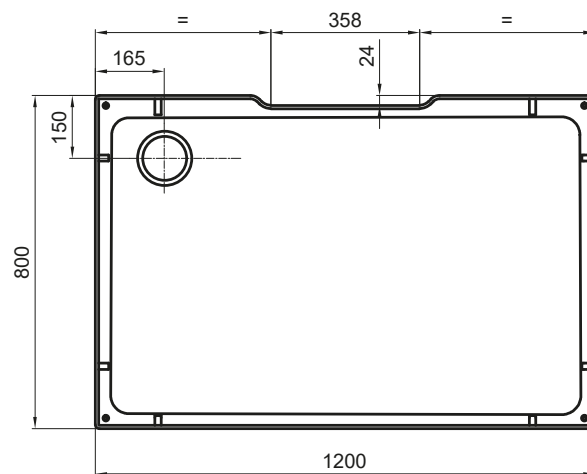
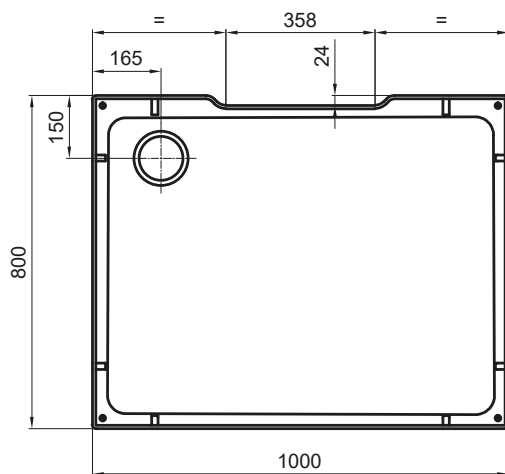
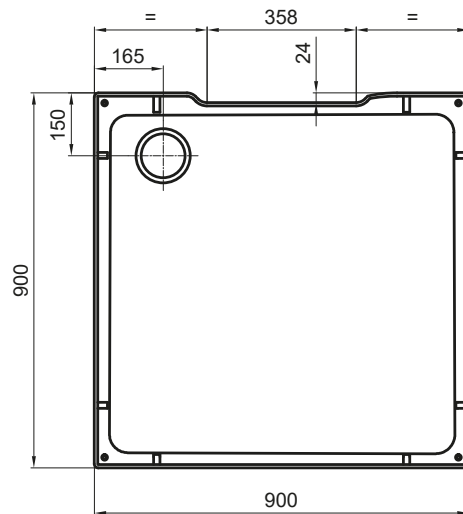
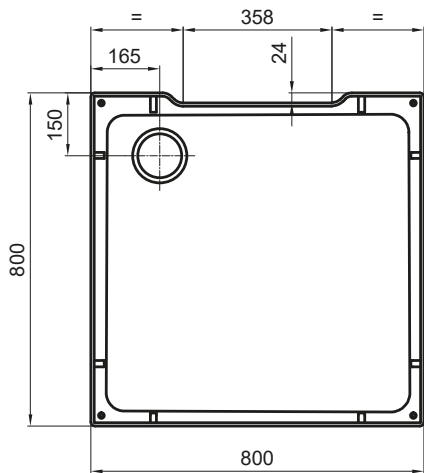

RECEVEURS DE DOUCHE

Composés de matériaux recherchés et de textures inédites aux couleurs élégantes, nos gammes de receveurs unissent parfaitement le style et la matière en donnant vie à des combinaisons multiples pour rendre votre espace de douche esthétique et fonctionnel.

PLYLITE

RUG	318-321
RUG XL	322-323

MARBRE DE SYNTHÈSE (MINERALITE)

AIR	324-327
CALCE	328-331
DUNE	332-335
LIVADA	336-343

ACRYLIQUE

ROCKER	344-347
PLANOR	348-351
CINCO	352-355
TABLIERS POUR RECEVEURS	356-357





RUG & RUG XL | CE QU'IL FAUT SAVOIR SUR LA GAMME

LES CARACTÉRISTIQUES



Norme
EN 14527:2006



Anti-dérapant
Adhérence élevée



Résistance aux
chocs & rayures



Résistance
à l'abrasion



3 coloris
disponibles



Facilité
d'entretien



Résistance aux
agents chimiques



Sur mesure
possible



Anti-bactérien



Confort
d'utilisation



Résistance
à la luminosité



Léger

LE DESIGN

Design naturel

• Surface douce au toucher

En plus des caractéristiques habituelles du PlyLite, le receveur Rug est doté d'une surface souple.

- Rug propose un bord rigide, qui constitue un siège idéal pour installer la paroi de douche,.



• 3 coloris disponibles



Le cache du drain

- Cache du drain est de la même couleur que le receveur e le receveur de douche et possède un couvercle amovible. Il est positionné sur le côté étroit.



LES PLUS TECHNIQUES

2 types de pose

- Installation encastrée (à l'italienne)
- Installation posée sur carrelage

Facilité d'entretien

- Surface douce et agréable au toucher
- Nettoyage facile du canal d'écoulement

Siphon ø 90 mm

- Facilité d'entretien : grâce au couvercle qui se retire aisément
- Débit de 30 l/min

RUG XL

Les receveurs Rug XL avec longueur de 1700 mm à 2950 mm peuvent être réalisés en deux solutions :

• "WET & DRY" (1)

Le receveur présente une zone sèche d'accès et de sortie de l'espace douche.

• "DUAL FLOW" (2)

The receveur est équipé avec deux vidages indépendents.

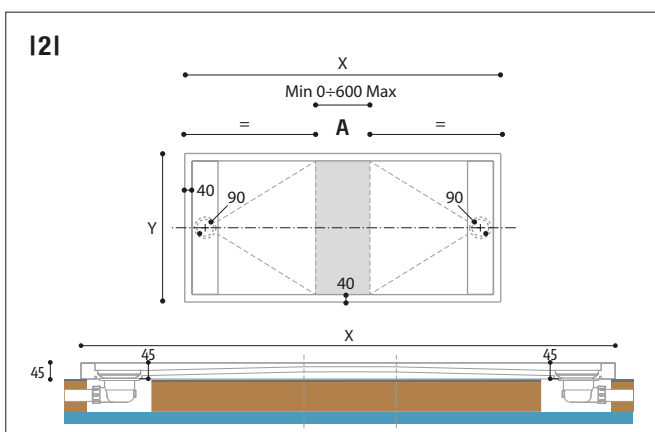
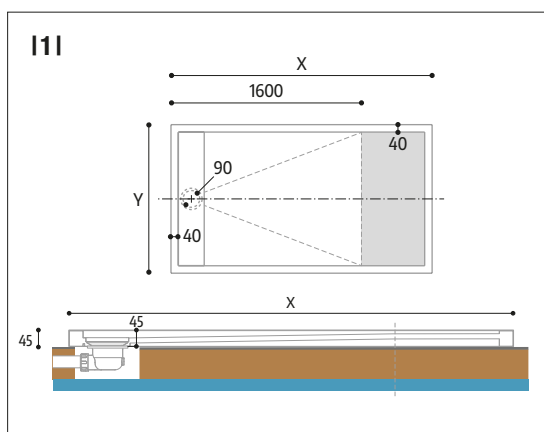

ATTENTION, IL EST NÉCESSAIRE DE PRÉVOIR UNE CAVITÉ POUR LE SIPHON.

RUG



W30AS | Receveur asymétrique en PlyLite, écoulement sur le côté le plus court, gris (16)



TEINTES



↑
Légende sur le
volet dépliant
de la quatrième
de couverture

LES RÉFÉRENCES RONAL SONT REPRÉSENTÉES DANS LA ZONE BEIGE DES TABLEAUX CI-DESSOUS :

W30Q 080 09 = Receveur carré RUG, largeur 800 mm, hauteur 45 mm, blanc mat

RUG W30Q | RECEVEUR CARRÉ - EN PLYLITE ¹⁾

Hauteur du receveur 45 mm | Evacuation diamètre 90 mm | Livré avec couvercle bonde assorti au receveur

MESURES STANDARDS			Base	Largeur		Couleur du receveur	
Dimensions du receveur X x Y	Hauteur	Poids (kg)	Référence	Dimension		09=Blanc mat 15=Chanvre 16=Gris	
800 x 800	45	9	W30Q	080		xx	1.095 CHF
900 x 900	45	13	W30Q	090		xx	1.095 CHF
1000 x 1000	45	16.5	W30Q	100		xx	1.184 CHF

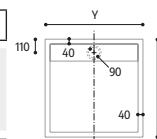

RUG W30AS | RECEVEUR ASYMÉTRIQUE - EN PLYLITE ¹⁾

Hauteur du receveur 45 mm | Evacuation diamètre 90 mm | Livré avec couvercle bonde assorti au receveur

MESURES STANDARDS			Base	Largeur		Couleur du receveur	
Dimensions du receveur X x Y	Hauteur	Poids(kg)	Référence	Dimension X	Dimension Y	09=Blanc matt 15=Chanvre 16=Gris	
1000 x 700	45	11	W30AS	100	070	xx	1.095 CHF
1200 x 700	45	13	W30AS	120	070	xx	1.184 CHF
1400 x 700	45	15.5	W30AS	140	070	xx	1.285 CHF
1000 x 800	45	12.5	W30AS	100	080	xx	1.095 CHF
1200 x 800	45	15	W30AS	120	080	xx	1.184 CHF
1400 x 800	45	18.5	W30AS	140	080	xx	1.285 CHF
1000 x 900	45	14.5	W30AS	100	090	xx	1.095 CHF
1200 x 900	45	16.5	W30AS	120	090	xx	1.184 CHF
1400 x 900	45	21	W30AS	140	090	xx	1.285 CHF

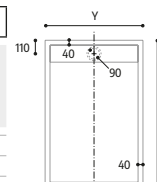

RUG W30ASSM | RECEVEUR SUR MESURE - EN PLYLITE ¹⁾

Hauteur du receveur 45 mm | Evacuation diamètre 90 mm | Livré avec couvercle bonde assorti au receveur

SUR MESURE POSSIBLE			Base	Largeur		Couleur du receveur	
Dimension X de ... à ...	Dimension Y de ... à ...	Hauteur	Référence	Largeur	09=Blanc mat 15=Chanvre 16=Gris		
700 - 1000	700 - 900	45	W30AS	SM1	xx	1.244 CHF	
1000 - 1200	700 - 900	45	W30AS	SM2	xx	1.351 CHF	
700 - 1000	900 - 1200	45	W30AS	SM2	xx	1.351 CHF	
1200 - 1500	700 - 900	45	W30AS	SM3	xx	1.476 CHF	
1000 - 1200	900 - 1200	45	W30AS	SM3	xx	1.476 CHF	
1200 - 1500	900 - 1200	45	W30AS	SM4	xx	1.821 CHF	
1500 - 1700	700 - 1200	45	W30AS	SM4	xx	1.821 CHF	

Y Écoulement d'eau sur le côté court	X Côté long										
	700	800	900	1000	1100	1200	1300	1400	1500	1600	1700
700											
800		SM1			SM2			SM3			
900											
1000		SM2			SM3						SM4
1200											

Merci de préciser le modèle de receveur souhaité en incluant les dimensions X et Y en mm.

ACCESSOIRE

Kit bonde de vidage extra plate (chrome) H 60 mm - 30 l/min	ACC0226010000	77 CHF
Kit bonde de vidage extra plate (chrome) H 60 mm - 36 l/min	ACC0168010000	131 CHF

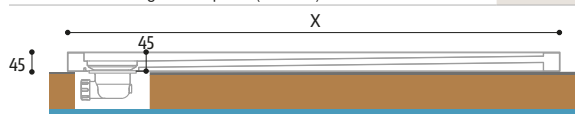

ATTENTION, IL EST NÉCESSAIRE DE PRÉVOIR UNE CAVITÉ POUR LE SIPHON.

LÉGENDE

1) - MATÉRIAU COMPOSITE CONSTITUÉ D'UNE COUCHE DE POLYURÉTHANE ENTOURÉE D'UNE COUCHE D'ALUMINIUM, REVÊTUE DE PVC À L'EXTÉRIEUR. VOIR PAGE 387.

RUG XL



↑
Légende sur le
volet dépliant
de la quatrième
de couverture

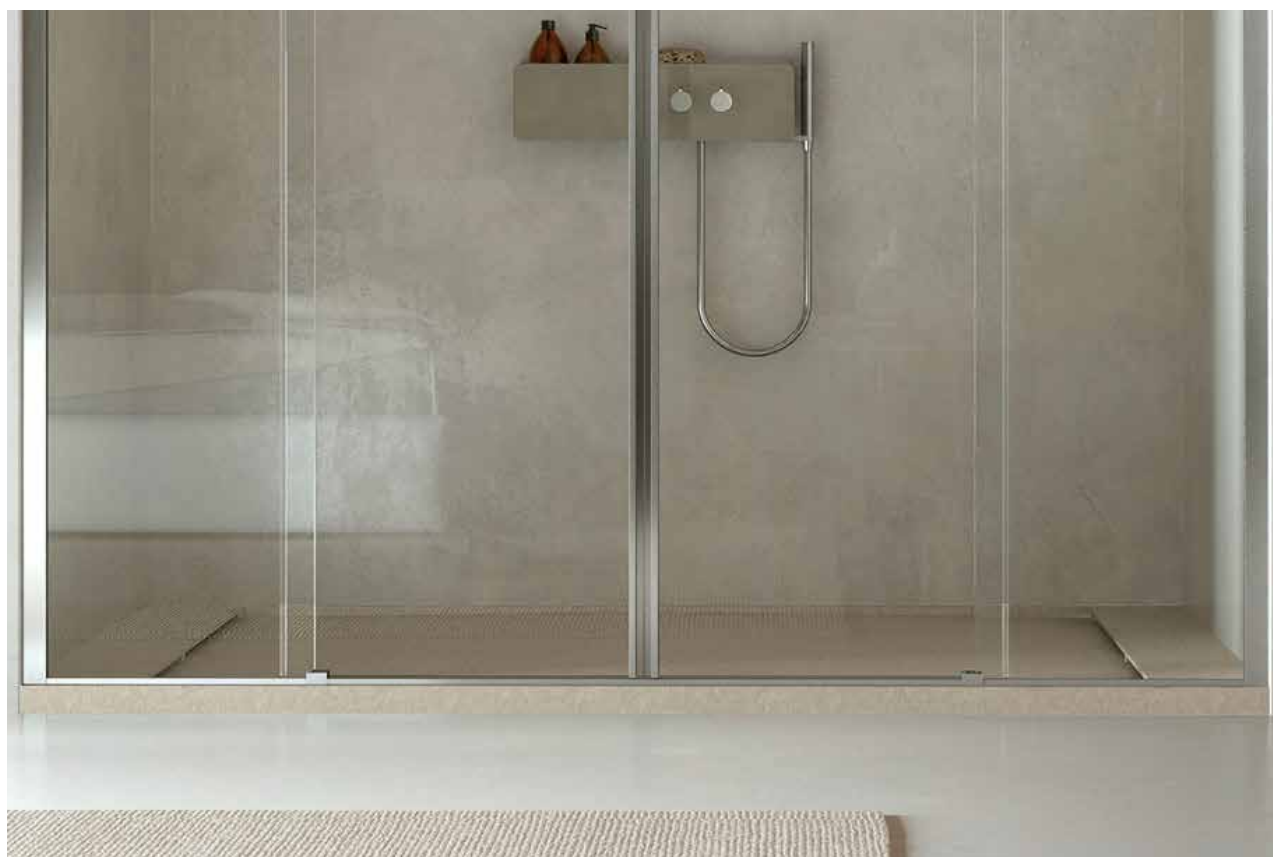

W30X2AS | Receveur asymétrique DUAL FLOW en PlyLite, sur-mesure, 2 vidages indépendants sur les côtés le plus court, receveur chanvre (15)

TEINTES



LES RÉFÉRENCES RONAL SONT REPRÉSENTÉES DANS LA ZONE BEIGE DES TABLEAUX CI-DESSOUS :

W30X1AS SM1 09 = Receveur asymétrique RUG XL Wet&Dry, sur mesure, largeur X de 1700 à 1999 mm, largeur Y de 700 à 900 mm, blanc mat

RUG XL W30X1AS | WET & DRY - RECEVEUR SUR MESURE - EN PLYLITE ¹⁾

Hauteur du receveur 45 mm | Evacuation diamètre 90 mm | Livré avec couvercle bonde assorti au receveur

MESURES SUR-MESURE

Dimension X de ... à ...	Dimension Y de ... à ...	Hauteur	Base		Couleur du receveur		Référence	Largeur	Prix
			Base	Largeur	09=Blanc mat 15=Chanvre 16=Gris	xx			
1700 - 1999	700 - 900	45	W30X1AS	SM1	xx	2.517	CHF		
1700 - 1999	901 - 1200	45	W30X1AS	SM2	xx	2.808	CHF		
2000 - 2399	700 - 900	45	W30X1AS	SM3	xx	3.017	CHF		
2000 - 2399	901 - 1200	45	W30X1AS	SM4	xx	3.528	CHF		
2400 - 2950	700 - 900	45	W30X1AS	SM5	xx	3.689	CHF		
2400 - 2950	901 - 1200	45	W30X1AS	SM6	xx	3.927	CHF		

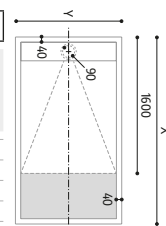

RUG XL W30X2AS | DUAL FLOW - RECEVEUR SUR MESURE - EN PLYLITE ¹⁾

Hauteur du receveur 45 mm | Evacuation diamètre 90 mm | Livré avec couvercle bonde assorti au receveur

MESURES SUR-MESURE

Dimension X de ... à ...	Dimension Y de ... à ...	Hauteur	Base		Couleur du receveur		Référence	Largeur	Prix
			Base	Largeur	09=Blanc mat 15=Chanvre 16=Gris	xx			
1700 - 1999	700 - 900	45	W30X2AS	SM1	xx	2.880	CHF		
1700 - 1999	901 - 1200	45	W30X2AS	SM2	xx	3.171	CHF		
2000 - 2399	700 - 900	45	W30X2AS	SM3	xx	3.392	CHF		
2000 - 2399	901 - 1200	45	W30X2AS	SM4	xx	3.885	CHF		
2400 - 2950	700 - 900	45	W30X2AS	SM5	xx	4.052	CHF		
2400 - 2950	901 - 1200	45	W30X2AS	SM6	xx	4.290	CHF		

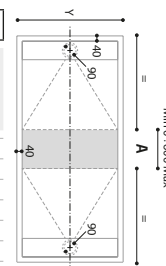

Y Écoulement d'eau sur le côté court	X Côté long					
	1700	1999	2000	2399	2400	2950
700	SM1		SM3		SM5	
900						
901	SM2		SM4		SM6	
1200						

Merci de préciser le modèle de receveur souhaité en incluant les dimensions X et Y en mm.

ACCESSOIRE

Option Siphon extra-plat (Chrome) H 60 mm - 30 l/min	ACC0226010000	77 CHF
Option Siphon extra-plat (Chrome) H 60 mm - 36 l/min	ACC0168010000	131 CHF

LÉGENDE

1) - MATÉRIAU COMPOSITE CONSTITUÉ D'UNE COUCHE DE POLYURÉTHANE ENTOURÉE D'UNE COUCHE D'ALUMINIUM, REVÊTUE DE PVC À L'EXTÉRIEUR. VOIR PAGE 387.

AIR | CE QU'IL FAUT SAVOIR SUR LA GAMME

LES CARACTÉRISTIQUES



Norme
EN 14527:2006



Anti-dérapant
Adhérence élevée



Confort
d'utilisation



Résistance
à la luminosité



3 coloris
disponibles



Facilité d'accès
(PMR)



Recoupable



Résistance
aux écarts de
température



Anti-bactérien



Facilité
d'entretien



Résistance aux
agents chimiques

LE DESIGN

Design naturel

- Aspect esthétique naturel grâce à sa matière effet pierre
- Un receveur extra plat en marbre de synthèse (Mineralite) et au revêtement Gel coat qui répond à toutes les situations en rénovation et en construction



• 3 coloris disponibles



Le cache siphon

- Cache siphon design et réversible avec un côté en acier inoxydable et un côté de la couleur du receveur



LES PLUS TECHNIQUES

2 types de pose

- Installation encastrée (à l'italienne), adapté aux personnes à mobilité réduites (PMR) grâce à son entrée 0 ressaut
- Installation posée sur carrelage

Facilité d'entretien

- Surface effet pierre
- Nettoyage facile du canal d'écoulement

Siphon \varnothing 90 mm

- Facilité d'entretien : grâce au couvercle qui se retire aisément
- Débit de 24 l/min

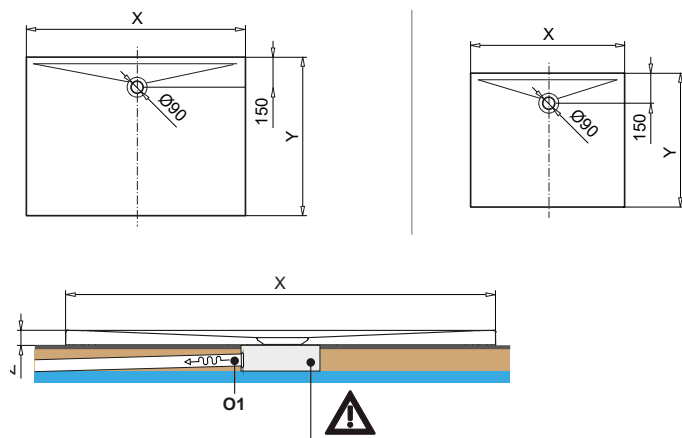

ATTENTION, IL EST NÉCESSAIRE DE PRÉVOIR UNE CAVITÉ POUR LE SIPHON.

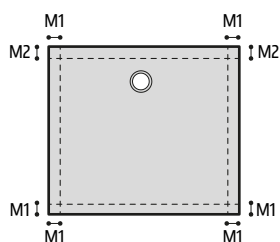

M1 = max. 150 mm M2 = max 20 mm

Les receveurs carrés ou asymétriques peuvent être coupés.

AIR



W37A | Receveur asymétrique en marbre de synthèse (Mineralite), blanc mat (09)



↑
Légende sur le
volet dépliant
de la quatrième
de couverture

TEINTES - EFFET PIERRE

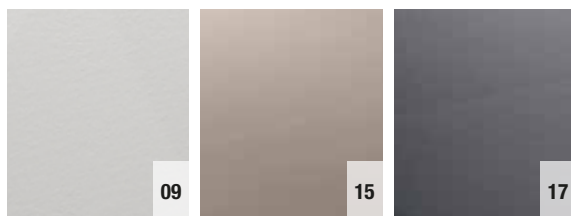

LES RÉFÉRENCES RONAL SONT REPRÉSENTÉES DANS LA ZONE BEIGE DES TABLEAUX CI-DESSOUS :

W37Q 080 09 = Receveur carré W37Q AIR, largeur 800 mm, hauteur 20 mm, blanc mat

AIR W37Q | RECEVEUR CARRÉ - EN MARBRE DE SYNTHÈSE (MINERALITE)¹⁾

Hauteur du receveur 20 mm | Evacuation diamètre 90 mm | Livré avec couvercle bonde réversible avec un côté en acier inoxydable et un côté de la couleur du receveur

MESURES STANDARDS			Base	Largeur	Couleur du receveur	
Dimensions du receveur X x Y	Hauteur	Poids (kg)	Référence	Dimension	09=Blanc mat 17=Anthrazit	15=Chanvre
800 x 800	20	22.5	W37Q	080	xx	360 CHF
900 x 900	20	28.4	W37Q	090	xx	390 CHF
1000 x 1000	20	35.2	W37Q	100	xx	438 CHF

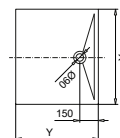

AIR W37A | RECEVEUR ASYMÉTRIQUE - EN MARBRE DE SYNTHÈSE (MINERALITE)¹⁾

Hauteur du receveur 20 mm | Evacuation diamètre 90 mm | Livré avec couvercle bonde réversible avec un côté en acier inoxydable et un côté de la couleur du receveur

MESURES STANDARDS			Base	Largeur		Couleur du receveur	
Dimensions du receveur X x Y	Hauteur	Poids (kg)	Référence	Dimension X	Dimension Y	09=Blanc mat 17=Anthrazit	15=Chanvre
900 x 700	20	22.3	W37A	090	070	xx	354 CHF
1000 x 700	20	24.6	W37A	100	070	xx	372 CHF
1200 x 700	20	29.5	W37A	120	070	xx	402 CHF
1400 x 700	20	34.5	W37A	140	070	xx	438 CHF
1600 x 700	20	39.6	W37A	160	070	xx	678 CHF
1700 x 700	20	43.6	W37A	170	070	xx	678 CHF
1800 x 700	20	46.2	W37A	180	070	xx	678 CHF
1000 x 800	20	28.2	W37A	100	080	xx	390 CHF
1200 x 800	20	33.66	W37A	120	080	xx	432 CHF
1400 x 800	20	39.6	W37A	140	080	xx	474 CHF
1600 x 800	20	45.1	W37A	160	080	xx	762 CHF
1700 x 800	20	50	W37A	170	080	xx	762 CHF
1800 x 800	20	52.8	W37A	180	080	xx	762 CHF
1000 x 900	20	28.4	W37A	100	090	xx	414 CHF
1200 x 900	20	37.9	W37A	120	090	xx	462 CHF
1400 x 900	20	46.2	W37A	140	090	xx	510 CHF
1600 x 900	20	52.8	W37A	160	090	xx	846 CHF
1700 x 900	20	56.1	W37A	170	090	xx	846 CHF
1800 x 900	20	59.4	W37A	180	090	xx	846 CHF

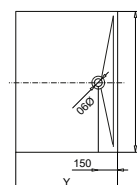

ACCESSOIRE (OBLIGATOIRE - À COMANDER LORS DE LA COMMANDE DU RECEVEUR DE DOUCHE)²⁾

Kit bonde de vidage extra plate sans couvercle H 65 mm - 24 l/min

ACC0450

LÉGENDE

1) - MATIÈRE COMPOSÉE DE RÉSINES ACRYLIQUES ET MINÉRALES, RECOUVERTE DE GELCOAT. VOIR PAGE 387.

2) - LORS DE LA COMMANDE D'UN RECEVEUR DE DOUCHE "AIR", LE KIT BONDE DE VIDAGE EXTRA PLATE PORTANT LE RÉFÉRENCE ACC0450 DOIT ÊTRE COMMANDÉ EN MÊME TEMPS.

CALCE | CE QU'IL FAUT SAVOIR SUR LA GAMME

LES CARACTÉRISTIQUES



Norme
EN 14527:2006



Anti-dérapant
Adhérence élevée



Confort
d'utilisation



Résistance
à la luminosité



5 coloris
disponibles



Facilité d'accès
(PMR)



Recoupable



Résistance
à l'abrasion



Anti-bactérien



Facilité
d'entretien



Résistance aux
agents chimiques



Sur-mesure
possible

LE DESIGN

Design naturel

- Aspect esthétique naturel grâce à sa matière effet ciment
- Un receveur extra plat en marbre de synthèse (Mineralite) et au revêtement Gel coat qui répond à toutes les situations en rénovation et en construction

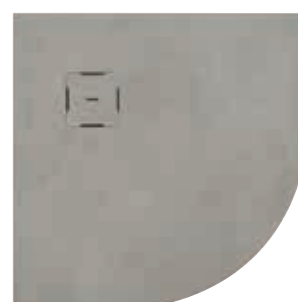
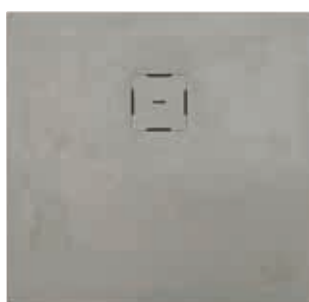

• 5 coloris disponibles

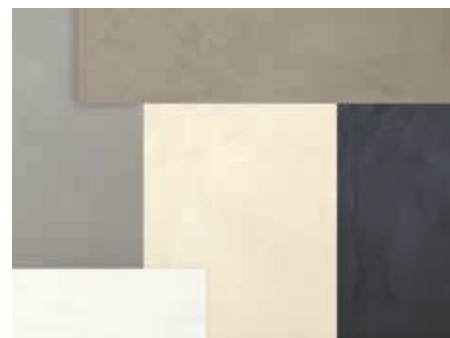

Le cache siphon

- Cache siphon de la même couleur que le receveur



LES PLUS TECHNIQUES

2 types de pose

- Installation encastrée (à l'italienne), adapté aux personnes à mobilité réduites (PMR) grâce à son entrée 0 ressaut
- Installation posée sur carrelage

Facilité d'entretien

- Surface effet ciment et agréable au toucher
- Nettoyage facile du canal d'écoulement

Siphon \varnothing 90 mm

- Facilité d'entretien : grâce au couvercle qui se retire aisément
- Débit de 30 l/min

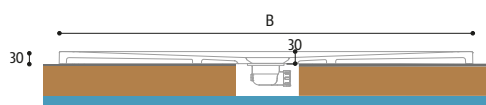
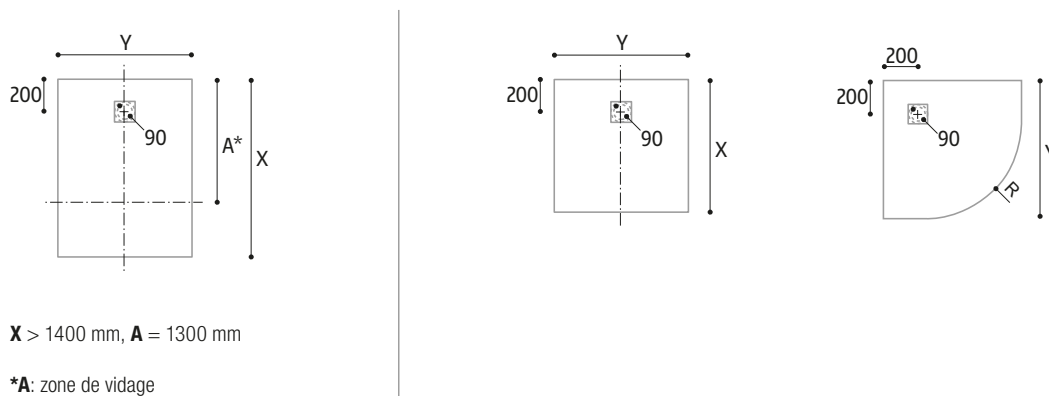

ATTENTION, IL EST NÉCESSAIRE DE PRÉVOIR UNE CAVITÉ POUR LE SIPHON.

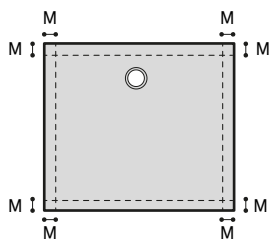

M = max. 50 mm

Les receveurs carré ou asymétrique peuvent être coupés.

CALCE



W31AS | Receveur asymétrique en marbre de synthèse (Mineralite), gris ciment (14)



TEINTES - EFFET CIMENT



↑
Légende sur le
volet dépliant
de la quatrième
de couverture

LÉGENDE

- 1) - MATIÈRE COMPOSÉE DE RÉSINES ACRYLIQUES ET MINÉRALES, RECOUVERTE DE GELCOAT. VOIR PAGE XX.
- 2) - LORS DE LA COMMANDE D'UN RECEVEUR DE DOUCHE "AIR", LE KIT BONDE DE VIDAGE EXTRA PLATE PORTANT LE RÉFÉRENCE ACC0316 DOIT ÊTRE COMMANDÉ EN MÊME TEMPS.

LES RÉFÉRENCES RONAL SONT REPRÉSENTÉES DANS LA ZONE BEIGE DES TABLEAUX CI-DESSOUS :

W31Q 080 09 = W31Q Receveur carré CALCE, Largeur 800 mm, Hauteur 30 mm, blanc mat

CALCE W31Q | RECEVEUR CARRÉ - EN MARBRE DE SYNTHÈSE - (MINERALITE)¹⁾

Hauteur du receveur 30 mm | Evacuation diamètre 90 mm | Livré avec couvercle bonde assorti au receveur

MESURES STANDARDS			Base	Largeur		Couleur du receveur	
Dimensions du receveur X x Y	Hauteur	Poids (kg)	Référence	Dimension		09=Blanc mat 14=Béton Gris 15=Chanvre 17=Anthracite 18=Sable	
800 x 800	30	21	W31Q	080	xx		714 CHF
900 x 900	30	26.5	W31Q	090	xx		714 CHF
1000 x 1000	30	32.5	W31Q	100	xx		779 CHF

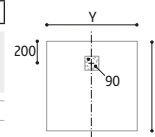

CALCE W31AS | RECEVEUR ASYMÉTRIQUE - EN MARBRE DE SYNTHÈSE - (MINERALITE)¹⁾

Hauteur du receveur 30 mm | Evacuation diamètre 90 mm | Livré avec couvercle bonde assorti au receveur

MESURES STANDARDS			Base	Largeur		Couleur du receveur	
Dimensions du receveur X x Y	Hauteur	Poids (kg)	Référence	Dimension X	Dimension Y	09=Blanc mat 14=Béton Gris 15=Chanvre 17=Anthracite 18=Sable	
900 x 700	30	20	W31AS	090	070	xx	714 CHF
1000 x 700	30	24.5	W31AS	100	070	xx	714 CHF
1100 x 700	30	25.5	W31AS	110	070	xx	714 CHF
1200 x 700	30	27	W31AS	120	070	xx	779 CHF
1300 x 700	30	29	W31AS	130	070	xx	779 CHF
1400 x 700	30	31.5	W31AS	140	070	xx	833 CHF
1500 x 700	30	34	W31AS	150	070	xx	970 CHF
1600 x 700	30	37	W31AS	160	070	xx	970 CHF
1700 x 700	30	39.5	W31AS	170	070	xx	970 CHF
1800 x 700	30	43	W31AS	180	070	xx	1.250 CHF
1900 x 700	30	46	W31AS	190	070	xx	1.422 CHF
2000 x 700	30	48.5	W31AS	200	070	xx	1.452 CHF
2100 x 700	30	51.5	W31AS	210	070	xx	1.535 CHF
2200 x 700	30	54	W31AS	220	070	xx	1.589 CHF
2300 x 700	30	57	W31AS	230	070	xx	1.654 CHF
2400 x 700	30	59.5	W31AS	240	070	xx	1.714 CHF
2500 x 700	30	62.5	W31AS	250	070	xx	1.773 CHF
900 x 800	30	25.5	W31AS	090	080	xx	714 CHF
1000 x 800	30	27	W31AS	100	080	xx	714 CHF
1100 x 800	30	28	W31AS	110	080	xx	779 CHF
1200 x 800	30	32.5	W31AS	120	080	xx	779 CHF
1300 x 800	30	34	W31AS	130	080	xx	833 CHF
1400 x 800	30	39.5	W31AS	140	080	xx	833 CHF
1500 x 800	30	43	W31AS	150	080	xx	970 CHF
1600 x 800	30	46	W31AS	160	080	xx	970 CHF
1700 x 800	30	50	W31AS	170	080	xx	970 CHF
1800 x 800	30	52.5	W31AS	180	080	xx	1.250 CHF
1900 x 800	30	56	W31AS	190	080	xx	1.535 CHF
2000 x 800	30	59	W31AS	200	080	xx	1.589 CHF
2100 x 800	30	62	W31AS	210	080	xx	1.654 CHF
2200 x 800	30	65.5	W31AS	220	080	xx	1.714 CHF
2300 x 800	30	68.5	W31AS	230	080	xx	1.797 CHF
2400 x 800	30	72	W31AS	240	080	xx	1.874 CHF
2500 x 800	30	75	W31AS	250	080	xx	1.934 CHF
1000 x 900	30	29.5	W31AS	100	090	xx	779 CHF
1100 x 900	30	34	W31AS	110	090	xx	779 CHF
1200 x 900	30	35.5	W31AS	120	090	xx	833 CHF
1300 x 900	30	37	W31AS	130	090	xx	833 CHF
1400 x 900	30	40.5	W31AS	140	090	xx	833 CHF
1500 x 900	30	43.5	W31AS	150	090	xx	970 CHF
1600 x 900	30	47.5	W31AS	160	090	xx	970 CHF
1700 x 900	30	52	W31AS	170	090	xx	1.250 CHF
1800 x 900	30	54.5	W31AS	180	090	xx	1.250 CHF
1900 x 900	30	58.5	W31AS	190	090	xx	1.612 CHF
2000 x 900	30	61.5	W31AS	200	090	xx	1.630 CHF
2100 x 900	30	64	W31AS	210	090	xx	1.797 CHF
2200 x 900	30	68.5	W31AS	220	090	xx	1.862 CHF
2300 x 900	30	72	W31AS	230	090	xx	1.934 CHF
2400 x 900	30	75.5	W31AS	240	090	xx	2.011 CHF
2500 x 900	30	79	W31AS	250	090	xx	2.100 CHF
1100 x 1000	30	38.5	W31AS	110	100	xx	970 CHF
1200 x 1000	30	39	W31AS	120	100	xx	970 CHF
1300 x 1000	30	42.5	W31AS	130	100	xx	970 CHF
1400 x 1000	30	44.5	W31AS	140	100	xx	970 CHF
1500 x 1000	30	49	W31AS	150	100	xx	1.250 CHF
1600 x 1000	30	52.5	W31AS	160	100	xx	1.607 CHF
1700 x 1000	30	57	W31AS	170	100	xx	1.678 CHF
1800 x 1000	30	60.5	W31AS	180	100	xx	1.743 CHF
1900 x 1000	30	63.5	W31AS	190	100	xx	1.815 CHF
2000 x 1000	30	68.5	W31AS	200	100	xx	1.874 CHF
2100 x 1000	30	72.5	W31AS	210	100	xx	1.958 CHF
2200 x 1000	30	76.5	W31AS	220	100	xx	2.017 CHF
2300 x 1000	30	80.5	W31AS	230	100	xx	2.100 CHF
2400 x 1000	30	84.5	W31AS	240	100	xx	2.154 CHF
2500 x 1000	30	88.5	W31AS	250	100	xx	2.231 CHF

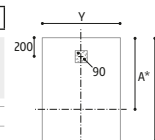

X > 1400 mm
A* = 1300 mm
*zone de vidage

W31R | RECEVEUR QUART DE ROND - EN MARBRE DE SYNTHÈSE - (MINERALITE)¹⁾

Hauteur du receveur 30 mm | Evacuation diamètre 90 mm | Livré avec couvercle bonde assorti au receveur

MESURES STANDARDS			Base	Radius	Largeur	Couleur du receveur	
Dimensions du receveur X x Y	Hauteur	Poids (kg)	Référence	55=550 mm	Largeur	09=Blanc mat 14=Béton Gris 15=Chanvre 17=Anthracite 18=Sable	
800 x 800	30	19.5	W31R	55	080	xx	714 CHF
900 x 900	30	25.5	W31R	55	090	xx	714 CHF

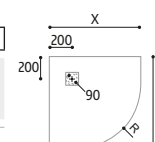

ACCESSOIRE (OBLIGATOIRE - À COMANDER LORS DE LA COMMANDE DU RECEVEUR DE DOUCHE)²⁾

Kit bonde de vidage extra plate sans couvercle H 60 mm - 30 l/min

ACC0316

DUNE | CE QU'IL FAUT SAVOIR SUR LA GAMME

LES CARACTÉRISTIQUES



Norme
EN 14527:2006



Anti-dérapant
Adhérence élevée



Confort
d'utilisation



Résistance
à la luminosité



5 coloris
disponibles



Facilité d'accès
(PMR)



Recoupable



Résistance
à l'abrasion



Anti-bactérien



Facilité
d'entretien



Résistance aux
agents chimiques



Sur mesure
possible

LE DESIGN

Design naturel

- Aspect esthétique naturel grâce à sa matière effet pierre
- Un receveur extra plat en marbre de synthèse (Mineralite) et au revêtement Gel coat qui répond à toutes les situations en rénovation et en construction



• 5 coloris disponibles

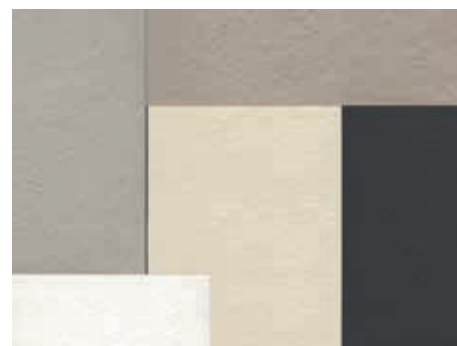

Le cache siphon

- Cache siphon en acier inoxydable



LES PLUS TECHNIQUES

2 types de pose

- Installation encastrée (à l'italienne), adapté aux personnes à mobilité réduites (PMR) grâce à son entrée 0 ressaut
- Installation posée sur carrelage

Facilité d'entretien

- Surface effet pierre naturelle et agréable au toucher
- Nettoyage facile du canal d'écoulement

Siphon \varnothing 90 mm

- Facilité d'entretien : grâce au couvercle qui se retire aisément
- Débit de 24 l/min

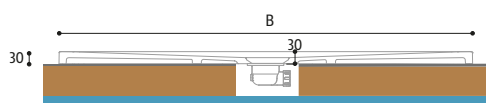
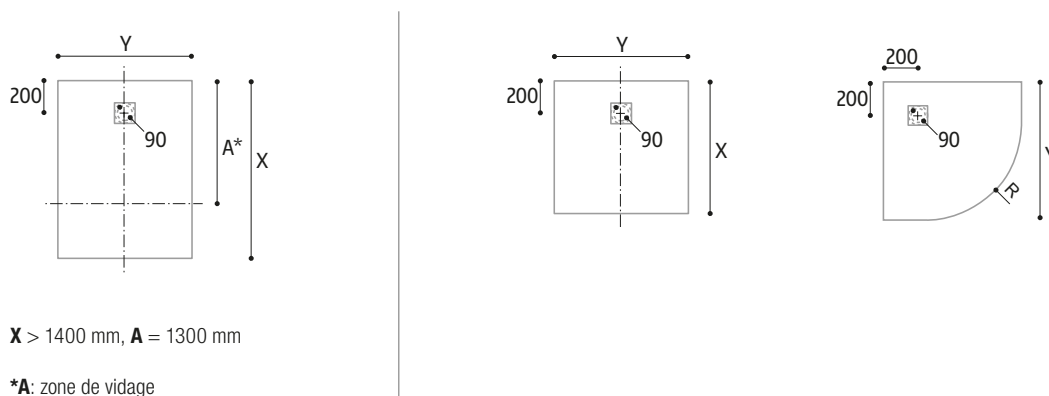

ATTENTION, IL EST NÉCESSAIRE DE PRÉVOIR UNE CAVITÉ POUR LE SIPHON.

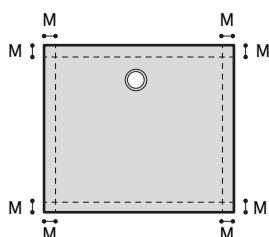

M = max. 50 mm

Les receveurs carré ou asymétrique peuvent être coupés.

DUNE



W32AS | Receveur asymétrique en marbre de synthèse (Mineralite), chanvre (15)



TEINTES - EFFET PIERRE NATURELLE



↑
Légende sur le
volet dépliant
de la quatrième
de couverture

LES RÉFÉRENCES RONAL SONT REPRÉSENTÉES DANS LA ZONE BEIGE DES TABLEAUX CI-DESSOUS :
W32Q 080 09 = Receveur carré W32Q DUNE, largeur 800 mm, hauteur 30 mm, blanc mat

DUNE W32Q | RECEVEUR CARRÉ - EN MARBRE DE SYNTHÈSE - (MINERALITE)¹⁾

Hauteur du receveur 30 mm | Evacuation diamètre 90 mm | Livré avec couvercle bonde en acier inoxydable

MESURES STANDARDS			Base	Largeur	Couleur du receveur		
Dimensions du receveur X x Y	Hauteur	Poids (kg)	Référence	Dimension	09=Blanc mat 15=Chanvre	14=Béton Gris 17=Anthracite	18=Sable
800 x 800	30	21	W32Q	080	xx		595 CHF
900 x 900	30	26.5	W32Q	090	xx		595 CHF
1000 x 1000	30	32.5	W32Q	100	xx		595 CHF

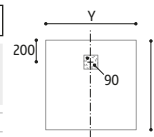

DUNE W32AS | RECEVEUR ASYMÉTRIQUE - EN MARBRE DE SYNTHÈSE - (MINERALITE)¹⁾

Hauteur du receveur 30 mm | Evacuation diamètre 90 mm | Livré avec couvercle bonde en acier inoxydable

MESURES STANDARDS			Base	Largeur		Couleur du receveur		
Dimensions du receveur X x Y	Hauteur	Poids (kg)	Référence	Dimension X	Dimension Y	09=Blanc mat 15=Chanvre	14=Béton Gris 17=Anthracite	18=Sable
900 x 700	30	20	W32AS	090	070	xx		595 CHF
1000 x 700	30	24.5	W32AS	100	070	xx		595 CHF
1100 x 700	30	25.5	W32AS	110	070	xx		595 CHF
1200 x 700	30	27	W32AS	120	070	xx		655 CHF
1300 x 700	30	29	W32AS	130	070	xx		655 CHF
1400 x 700	30	31.5	W32AS	140	070	xx		702 CHF
1600 x 700	30	37	W32AS	160	070	xx		883 CHF
1800 x 700	30	43	W32AS	180	070	xx		1.089 CHF
2000 x 700	30	48.5	W32AS	200	070	xx		1.345 CHF
2200 x 700	30	54	W32AS	220	070	xx		1.607 CHF
2300 x 700	30	57	W32AS	230	070	xx		1.731 CHF
2400 x 700	30	59.5	W32AS	240	070	xx		1.862 CHF
2500 x 700	30	62.5	W32AS	250	070	xx		1.987 CHF
900 x 800	30	25.4	W32AS	090	080	xx		595 CHF
1000 x 800	30	27	W32AS	100	080	xx		595 CHF
1100 x 800	30	28	W32AS	110	080	xx		655 CHF
1200 x 800	30	32.5	W32AS	120	080	xx		655 CHF
1300 x 800	30	34	W32AS	130	080	xx		702 CHF
1400 x 800	30	39.5	W32AS	140	080	xx		702 CHF
1600 x 800	30	46	W32AS	160	080	xx		883 CHF
1800 x 800	30	52.5	W32AS	180	080	xx		1.089 CHF
2000 x 800	30	59	W32AS	200	080	xx		1.345 CHF
2200 x 800	30	65.5	W32AS	220	080	xx		1.607 CHF
2300 x 800	30	68.5	W32AS	230	080	xx		1.731 CHF
2400 x 800	30	72	W32AS	240	080	xx		1.862 CHF
2500 x 800	30	75	W32AS	250	080	xx		1.987 CHF
1000 x 900	30	29.5	W32AS	100	090	xx		655 CHF
1100 x 900	30	34	W32AS	110	090	xx		655 CHF
1200 x 900	30	35.5	W32AS	120	090	xx		702 CHF
1300 x 900	30	37	W32AS	130	090	xx		702 CHF
1400 x 900	30	40.5	W32AS	140	090	xx		702 CHF
1600 x 900	30	47.5	W32AS	160	090	xx		883 CHF
1800 x 900	30	54.5	W32AS	180	090	xx		1.089 CHF
2000 x 900	30	61.5	W32AS	200	090	xx		1.345 CHF
2200 x 900	30	68.5	W32AS	220	090	xx		1.607 CHF
2300 x 900	30	72	W32AS	230	090	xx		1.731 CHF
2400 x 900	30	75.5	W32AS	240	090	xx		1.862 CHF
2500 x 900	30	79	W32AS	250	090	xx		1.987 CHF
1100 x 1000	30	40	W32AS	110	100	xx		883 CHF
1200 x 1000	30	39	W32AS	120	100	xx		883 CHF
1300 x 1000	30	42.5	W32AS	130	100	xx		883 CHF

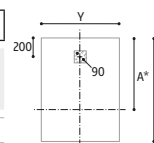

X > 1400 mm
A* = 1300 mm
*zone de vidage

DUNE W32R | RECEVEUR QUART DE ROND - EN MARBRE DE SYNTHÈSE (MINERALITE)¹⁾

Hauteur du receveur 30 mm | Evacuation diamètre 90 mm | Livré avec couvercle bonde en acier inoxydable

MESURES STANDARDS			Base	Rayon	Largeur	Couleur du receveur		
Dimensions du receveur X x Y	Hauteur	Poids (kg)	Référence	55=550 mm	Dimension	09=Blanc mat 15=Chanvre	14=Béton Gris 17=Anthracite	18=Sable
800 x 800	30	19.5	W32R	55	080	xx		595 CHF
900 x 900	30	25.5	W32R	55	090	xx		595 CHF

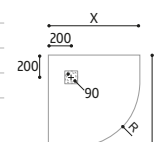

DUSCH-
WANNEN

ACCESSOIRE

Kit bonde de vidage extra plate sans couvercle, à commander pour le receveur avec bonde (H 60 mm - 24 l/min) **ACC0419** 65 CHF

LÉGENDE

1) - MATIÈRE COMPOSÉE DE RÉSINES ACRYLIQUES ET MINÉRALES, RECOUVERTE DE GELCOAT. VOIR PAGE 387.

LIVADA | CE QU'IL FAUT SAVOIR SUR LA GAMME

LES CARACTÉRISTIQUES



Norme
EN 14527:2006



Isolation acoustique



Confort
d'utilisation



Résistance
à la luminosité



Anti-bactérien



Facilité d'accès
(PMR)



Résistance aux
chocs & rayures



Résistance
à l'abrasion



PN 18 - Classe B
Adhérence élevée



Facilité
d'entretien



Résistance aux
agents chimiques



Résistance aux
écarts de
température

LE DESIGN

Design intemporel

- Des lignes délicates en accord avec la texture douce et lisse du receveur LIVADA pour une salle de bain minimaliste
- Un receveur extra plat en marbre de synthèse et au revêtement Gel coat qui répond à toutes les situations en rénovation et en construction

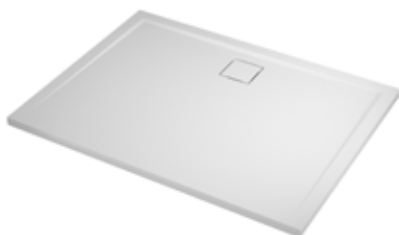
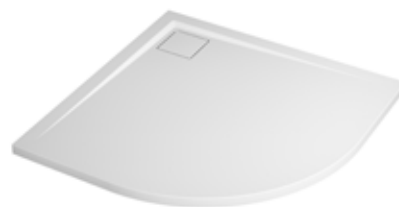
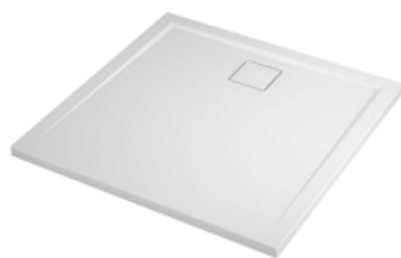

Le cache siphon

- L'eau s'écoule discrètement autour du cache siphon épuré et moderne assorti à la couleur du receveur



LES PLUS TECHNIQUES



3 types de pose

- Installation encastrée (PMR), adapté aux personnes à mobilité réduites grâce à son entrée 0 ressaut (1)
- Installation posée (2)
- Installation surélevée avec pieds (3)

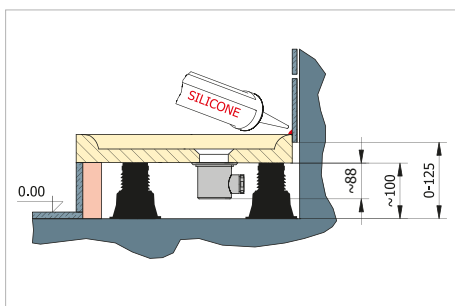
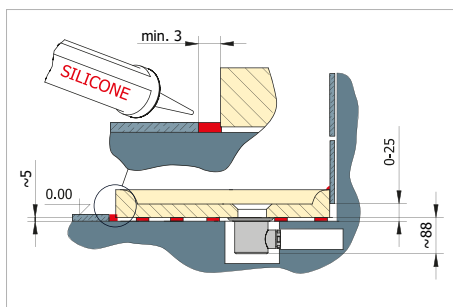
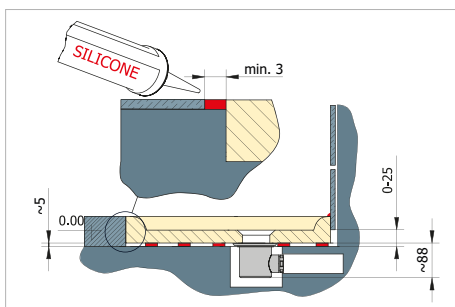

Anti-dérapant

- L'ensemble de la gamme LIVADA correspond à une adhérence élevée de CLASSE B ou PN18 selon la norme française NF P 05-011, avec un angle compris entre 18 et 24° conformément à l'usage des P.M.R. (personne à mobilité réduite)

Facilité d'entretien

- Surface lisse et agréable au toucher
- Receveurs sans recoins difficiles d'accès et résistant aux chocs et rayures
- Nettoyage facile du canal d'écoulement

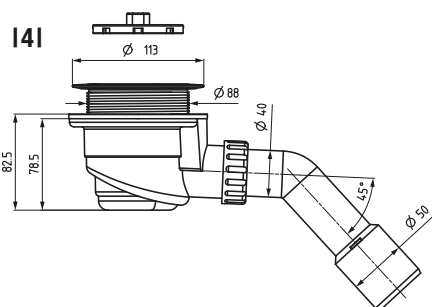

Siphon SIWL ø 90 mm (4)

- Débit minimum de 24 l/min selon la norme EN 274-2
- Facilité d'entretien : grâce au couvercle qui se retire aisément

LIVADA



↑
Légende sur le
volet dépliant
de la quatrième
de couverture



W20Q | Receveur carré en marbre de synthèse, blanc brillant (04)

TEINTE



W20R | Receveur quart de rond en marbre de synthèse, blanc brillant (04)



W205 | Receveur pentagonal en marbre de synthèse, blanc brillant (04)

LES RÉFÉRENCES RONAL SONT REPRÉSENTÉES DANS LA ZONE BEIGE DES TABLEAUX CI-DESSOUS :

W20Q 080 04 = Receveur carré W20Q LIVADA, largeur 800 mm, hauteur 35 mm, blanc brillant

LIVADA W20Q | RECEVEUR CARRÉ - EN MARBRE DE SYNTHÈSE ¹⁾

Hauteur du receveur 35 mm | Evacuation diamètre 90 mm | Livré sans pieds de réglage | Livré avec couvercle bonde assorti au receveur

Dimensions du receveur A x B	Hauteur	Poids (kg)	Nombre de pieds	Base	Largeur	Couleur du receveur	
				Référence	Dimension	04=Blanc brillant	
800 x 800	35	24	5	W20Q	080	04	508 CHF
900 x 900	35	29	5	W20Q	090	04	583 CHF
1000 x 1000	35	41	8	W20Q	100	04	789 CHF

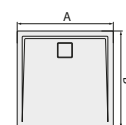
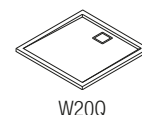

LIVADA W20R | RECEVEUR QUART DE ROND - EN MARBRE DE SYNTHÈSE ¹⁾

Hauteur du receveur 35 mm | Evacuation diamètre 90 mm | Livré sans pieds de réglage | Livré avec couvercle bonde assorti au receveur

Dimensions du receveur A x B	Hauteur	Poids (kg)	Nombre de pieds	Base	Rayon	Largeur	Couleur du receveur	
				Référence	55=550 mm	Dimension	04=Blanc brillant	
800 x 800	35	22	5	W20R	55	080	04	476 CHF
900 x 900	35	27,2	5	W20R	55	090	04	567 CHF

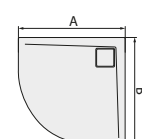

LIVADA W205 | RECEVEUR PENTAGONAL - EN MARBRE DE SYNTHÈSE ¹⁾

Hauteur du receveur 35 mm | Evacuation diamètre 90 mm | Livré sans pieds de réglage | Livré avec couvercle bonde assorti au receveur

Dimensions du receveur A x B	Hauteur	Poids (kg)	Nombre de pieds	Base	Dimension		Couleur du receveur	
				Référence	Largeur C (porte)	Largeur A	04=Blanc brillant	
900 x 900	35	28	5	W205	636	090	04	644 CHF

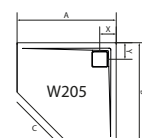

OPTION : PIEDS

LE RECEVEUR PEUT ÊTRE MONTÉ SUR PIEDS EN OPTION.

Le nombre de pieds nécessaires est défini dans le tableau ci-dessus | Hauteur réglable de 85 mm jusqu'à 140 mm.

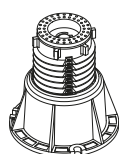

Nombre de pieds	Nombre de colis	Référence	Prix
5	1	FWU.5	55 CHF
8	1	FWU.8	81 CHF

ACCESSOIRES

Option Siphon - Evacuation diamètre 90 mm Nécessaire pour une utilisation avec les receveurs de douche LIVADA. Veuillez commander séparément.

Nettoyant et polish „CLEAN ET SHINE“

Kit de réparation „REPAIR KIT“

SIWL 75 CHF

CSHINE 59 CHF

REPAIRKIT 89 CHF



PWIL | Tablier en L pour receveur



PWIL | Tablier quart de rond pour receveur



SIWL | Siphon Ø 90 mm pour receveur LIVADA

LÉGENDE

1) - RECEVEUR DE DOUCHE EN MARBRE DE SYNTHÈSE AVEC REVÊTEMENT GELCOAT.

LIVADA



↑
Légende sur le
volet dépliant
de la quatrième
de couverture



W20AS | Receveur de douche asymétrique en marbre de synthèse, écoulement sur le côté le plus court, blanc brillant (04)



W20AL | Receveur de douche asymétrique en marbre de synthèse, écoulement sur le côté le plus long, blanc brillant (04)

TEINTE



LES RÉFÉRENCES RONAL SONT REPRÉSENTÉES DANS LA ZONE BEIGE DES TABLEAUX CI-DESSOUS :

W20AS 070 90 04 = Receveur asymétrique W20AS LIVADA, écoulement d'eau sur le côté le plus court, largeur A 700 mm, largeur B 900 mm, blanc brillant

LIVADA W20AS | RECEVEUR DE DOUCHE ASYMÉTRIQUE - EN MARBRE DE SYNTHÈSE ¹⁾

ÉCOULEMENT D'EAU SUR LE CÔTÉ LE PLUS COURT

Hauteur du receveur 35-38 mm | Evacuation diamètre 90 mm | Livré sans pieds de réglage | Livré avec couvercle bonde assorti au receveur

Dimensions du receveur A x B	Hauteur (mm)	Poids (kg)	Nombre de pieds	Base	Largeur		Couleur du receveur	
				Référence	Dimension A	Dimension B	04=Blanc brillant	
700 x 900	35	23,7	5	W20AS	070	090	04	658 CHF
700 x 1000	35	26,8	8	W20AS	070	100	04	747 CHF
700 x 1200	37	31,7	8	W20AS	070	120	04	842 CHF
700 x 1400	37	36,7	8	W20AS	070	140	04	935 CHF
700 x 1600	37	41,7	8	W20AS	070	160	04	1.019 CHF
750 x 1700	37	52,0	8	W20AS	075	170	04	1.092 CHF
800 x 900	35	26,4	5	W20AS	080	090	04	732 CHF
800 x 1000	35	29,8	8	W20AS	080	100	04	798 CHF
800 x 1100	37	32,3	8	W20AS	080	110	04	864 CHF
800 x 1200	37	35,2	8	W20AS	080	120	04	930 CHF
800 x 1400	37	40,7	8	W20AS	080	140	04	1.019 CHF
800 x 1600	37	46,3	8	W20AS	080	160	04	1.108 CHF
900 x 1000	35	32,9	8	W20AS	090	100	04	881 CHF
900 x 1100	37	35,5	8	W20AS	090	110	04	945 CHF
900 x 1200	37	38,0	8	W20AS	090	120	04	1.010 CHF
900 x 1400	37	44,8	8	W20AS	090	140	04	1.098 CHF
900 x 1600	37	51,0	8	W20AS	090	160	04	1.189 CHF
900 x 1700	38	55,3	8	W20AS	090	170	04	1.259 CHF
900 x 1800	38	58,0	8	W20AS	090	180	04	1.330 CHF

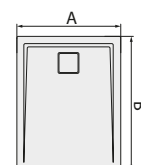
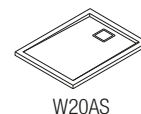

LIVADA W20AL | RECEVEUR DE DOUCHE ASYMÉTRIQUE - EN MARBRE DE SYNTHÈSE ¹⁾

ÉCOULEMENT D'EAU SUR LE CÔTÉ LE PLUS LONG

Hauteur du receveur 35 mm | Evacuation diamètre 90 mm | Livré sans pieds de réglage | Livré avec couvercle bonde assorti au receveur

Dimensions du receveur A x B	Hauteur (mm)	Poids (kg)	Nombre de pieds	Base	Largeur		Couleur du receveur	
				Référence	Dimension A	Dimension B	04=Blanc brillant	
700 x 1200	35	31,7	8	W20AL	070	120	04	842 CHF
700 x 1400	35	36,7	8	W20AL	070	140	04	935 CHF
700 x 1600	35	41,7	8	W20AL	070	160	04	1.019 CHF
750 x 1700	35	53,2	8	W20AL	075	170	04	1.092 CHF
800 x 1200	35	35,2	8	W20AL	080	120	04	930 CHF
800 x 1400	35	40,7	8	W20AL	080	140	04	1.019 CHF
800 x 1600	35	46,3	8	W20AL	080	160	04	1.108 CHF
900 x 1200	35	38,0	8	W20AL	090	120	04	1.010 CHF
900 x 1400	35	44,8	8	W20AL	090	140	04	1.098 CHF
900 x 1600	35	51,0	8	W20AL	090	160	04	1.189 CHF

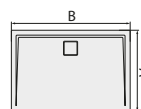
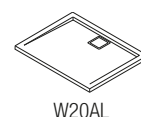

OPTION : PIEDS

LE RECEVEUR PEUT-ÊTRE MONTÉ SUR PIEDS EN OPTION.

Le nombre de pieds nécessaires est défini dans le tableau ci-dessus | Hauteur réglable de 85 mm jusqu'à 140 mm.

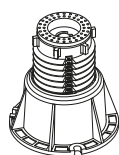

Nombre de pieds	Nombre de colis	Référence	Prix
5	1	FWU.5	55 CHF
8	1	FWU.8	81 CHF

ACCESSOIRES

Option Siphon - Evacuation diamètre 90 mm Nécessaire pour une utilisation avec les receveurs de douche LIVADA. Veuillez commander séparément.

Nettoyant et polish „CLEAN ET SHINE“

Kit de réparation „REPAIR KIT“

SIWL 75 CHF

CSHINE 59 CHF

REPAIRKIT 89 CHF



PWIL | Tablier en L pour receveur



SIWL | Siphon Ø 90 mm pour receveur LIVADA

LÉGENDE

1) - RECEVEUR DE DOUCHE EN MARBRE DE SYNTHÈSE AVEC REVÊTEMENT GELCOAT.

LIVADA | CE QU'IL FAUT SAVOIR SUR LA GAMME

LES DIFFÉRENTES FORMES & DIMENSIONS

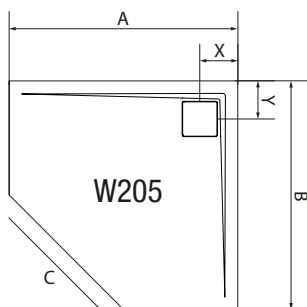
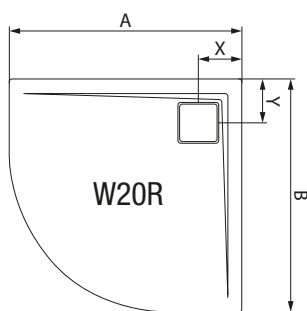
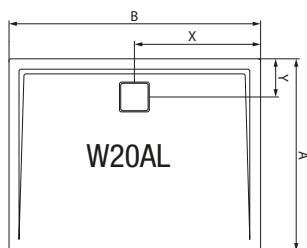
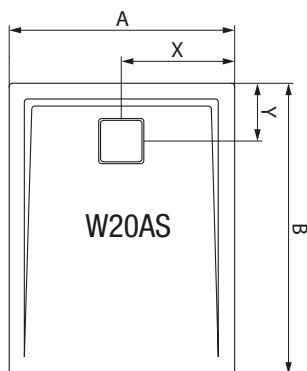
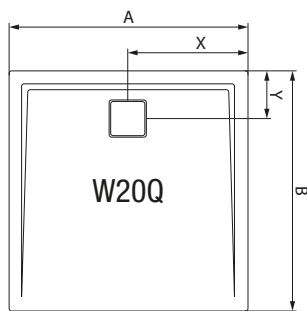

	Largeur		Dimension		Hauteur receveur (mm)	Nombre de pieds Pièce
	A	B	X	Y		
W20Q	800	800	400	180	35	5
	900	900	450	180	35	5
	1000	1000	500	180	35	8
W20AS	700	900	350	180	35	5
	700	1000	350	180	35	8
	700	1200	350	180	37	8
	700	1400	350	180	37	8
	700	1600	350	180	37	8
	750	1700	375	180	37	8
	800	900	400	180	35	5
	800	1000	400	180	35	8
	800	1100	400	180	37	8
	800	1200	400	180	37	8
	800	1400	400	180	37	8
	800	1600	400	180	37	8
	900	1000	450	180	35	8
900	1100	450	180	37	8	
900	1200	450	180	37	8	
900	1400	450	180	37	8	
900	1600	450	180	37	8	
900	1700	450	180	38	8	
900	1800	450	180	38	8	
W20AL	700	1200	600	180	35	8
	700	1400	700	180	35	8
	700	1600	800	180	35	8
	750	1700	850	180	35	8
	800	1200	600	180	35	8
	800	1400	700	180	35	8
	800	1600	800	180	35	8
	900	1200	600	180	35	8
	900	1400	700	180	35	8
900	1600	800	180	35	8	
W20R	800	800	150	150	35	5
	900	900	150	150	35	5
W205	900	900	150	150	35	5

Dimensions en mm.

LES SOLUTIONS D'INSTALLATION D'UN RECEVEUR LIVADA

1) POSÉ AVEC PIEDS ET TABLIER OU AVEC PIEDS SUR MARGELLE DE CARRELAGE

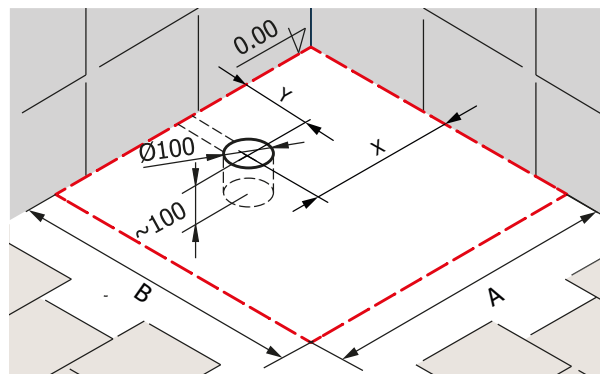
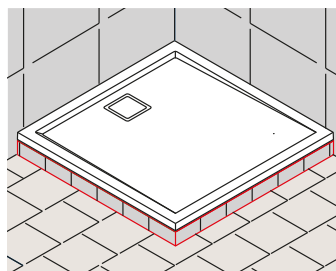
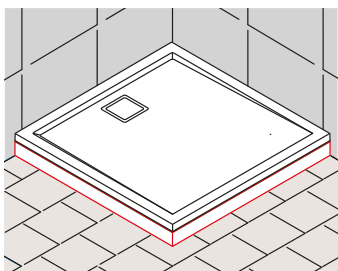

INFORMATION IMPORTANTE :

Pour les receveurs de douche W20AL, les côtés A et B doivent être remplacés.

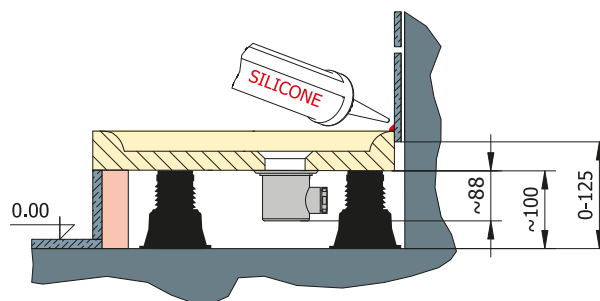

2) POSÉ SUR CARRELAGE

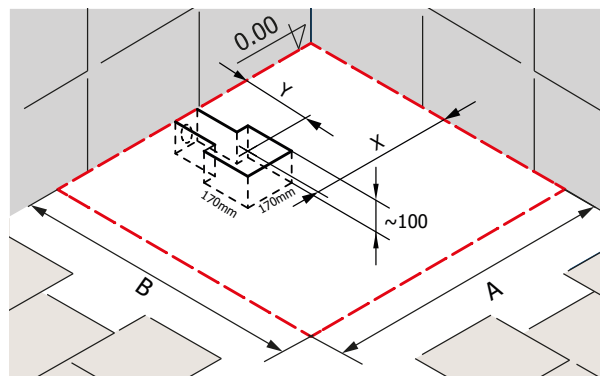
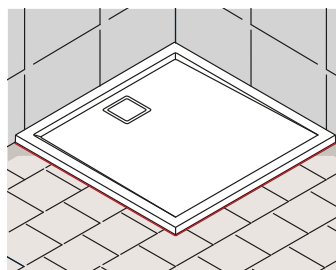

INFORMATION IMPORTANTE :

Pour les receveurs de douche W20AL, les côtés A et B doivent être remplacés.

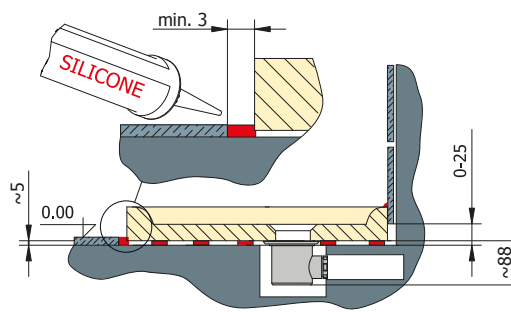

ROCKER | CE QU'IL FAUT SAVOIR SUR LA GAMME

LES CARACTÉRISTIQUES



Norme
EN 14527:2006



Facilité d'accès
(PMR)



Résistance
à la luminosité



Anti-bactérien



Facilité
d'entretien



Léger



Anti-dérapant
Adhérence élevée



Confort
d'utilisation

LE DESIGN

Design intemporel

- Surface effet ardoise pour un aspect naturel et authentique
- Un receveur extra plat qui uni les caractéristiques traditionnels de l'acrylique tout en alliant une esthétique raffinée et unique



Le cache siphon

- Cache siphon chromé (Livré dans le kit bonde de vidage extra-plate)



LES PLUS TECHNIQUES

2 types de pose

- Installation encastrée (à l'italienne), adapté aux personnes à mobilité réduites (PMR) grâce à son entrée 0 ressaut
- Installation posée sur carrelage

Facilité d'entretien

- Surface effet ardoise et agréable au toucher
- Nettoyage facile du canal d'écoulement

Siphon \varnothing 90 mm

- Facilité d'entretien : grâce au couvercle qui se retire aisément
- Débit de 30 l/min

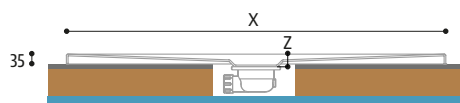
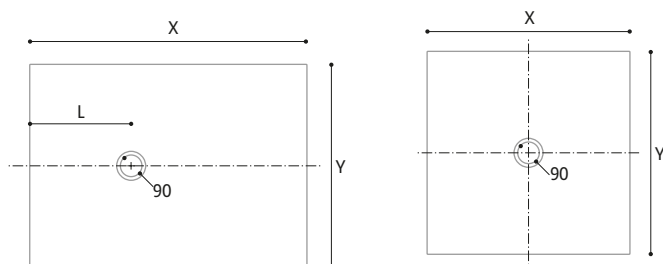

ATTENTION, IL EST NÉCESSAIRE DE PRÉVOIR UNE CAVITÉ POUR LE SIPHON.

	Largeur		Dimensions		Hauteur receveur (mm)
	X	Y	L	Z	
W33Q	800	800	400	40	35
	900	900	450	40	35
	900	700	450	42	35
	1000	700	300	42	35
	1000	800	300	42	35
W33AS	1000	900	300	40	35
	1200	700	360	40	35
	1200	800	360	42	35
	1200	900	360	44	35
	1200	1000	360	44	35
	1400	800	420	46	35
	1400	900	420	46	35
	1600	800	480	49	35
	1600	900	480	48	35

ROCKER



↑
Légende sur le
volet dépliant
de la quatrième
de couverture



W33AS | Receveur asymétrique en acrylique, blanc mat (09)

TEINTE - EFFET ARDOISE



LES RÉFÉRENCES RONAL SONT REPRÉSENTÉES DANS LA ZONE BEIGE DES TABLEAUX CI-DESSOUS :

W33Q 080 09 = Receveur carré W33Q ROCKER, largeur 800 mm, hauteur 35 mm, blanc mat effet ardoise

ROCKER W33Q | RECEVEUR CARRÉ - EN ACRYLIQUE¹⁾

Hauteur du receveur 35 mm | Evacuation diamètre 90 mm | Couvreclé bonde non inclus

MESURES STANDARDS

Dimensions du receveur X x Y	Hauteur	Poids (kg)	Base	Largeur	Couleur du receveur	
			Référence	Dimension	09=Blanc mat	
800 x 800	35	13	W33Q	080	09	292 CHF
900 x 900	35	14.5	W33Q	090	09	292 CHF

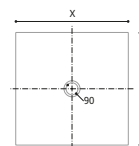

ROCKER W33AS | RECEVEUR ASYMÉTRIQUE - EN ACRYLIQUE¹⁾

Hauteur du receveur 35 mm | Evacuation diamètre 90 mm | Couvreclé bonde non inclus

MESURES STANDARDS

Dimensions du receveur X x Y	Hauteur	Poids (kg)	Base	Largeur		Couleur du receveur	
			Référence	Dimension X	Dimension Y	09=Blanc mat	
900 x 700	35	11.5	W33AS	090	070	09	292 CHF
1000 x 700	35	13	W33AS	100	070	09	333 CHF
1200 x 700	35	16.5	W33AS	120	070	09	417 CHF
1000 x 800	35	15	W33AS	100	080	09	333 CHF
1200 x 800	35	18	W33AS	120	080	09	417 CHF
1400 x 800	35	21	W33AS	140	080	09	524 CHF
1600 x 800	35	23.5	W33AS	160	080	09	702 CHF
1000 x 900	35	16.5	W33AS	100	090	09	417 CHF
1200 x 900	35	20	W33AS	120	090	09	524 CHF
1400 x 900	35	23.5	W33AS	140	090	09	702 CHF
1600 x 900	35	26.5	W33AS	160	090	09	738 CHF
1200 x 1000	35	22.5	W33AS	120	100	09	524 CHF

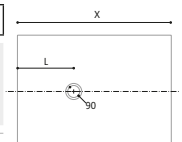

ACCESSOIRES

Kit bonde de vidage extra plate (chrome) H 60 mm - 30 l/min	ACC0226010000	77 CHF
Kit bonde de vidage extra plate (chrome) H 60 mm - 36 l/min	ACC0168010000	131 CHF

LÉGENDE

1) - MATIÈRE SOLIDE, RÉSISTANTE ET DURABLE. VOIR PAGE 387.

PLANOR | CE QU'IL FAUT SAVOIR SUR LA GAMME

LES CARACTÉRISTIQUES



Norme
EN 14527:2006



Facilité d'accès
(PMR)



Résistance
à la luminosité



Anti-bactérien



Facilité
d'entretien



Léger



Anti-dérapant
Adhérence élevée



Confort
d'utilisation

LE DESIGN

Design classique

- Surface lisse et brillante
- Un receveur extra-plat en acrylique renforcé en résine de polyester et fibres de verre

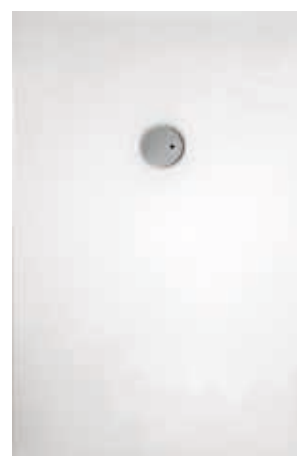

Le cache siphon

- Cache siphon chromé (Livré dans le kit bonde de vidage extra-plate)



LES PLUS TECHNIQUES

2 types de pose

- Installation encastrée (à l'italienne), adapté aux personnes à mobilité réduites (PMR) grâce à son entrée 0 ressaut
- Installation posée sur carrelage

Facilité d'entretien

- Surface lisse, extra-plate et agréable au toucher
- Nettoyage facile du canal d'écoulement

Siphon \varnothing 90 mm

- Facilité d'entretien : grâce au couvercle qui se retire aisément
- Débit de 30 l/min

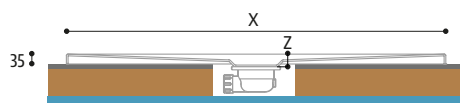
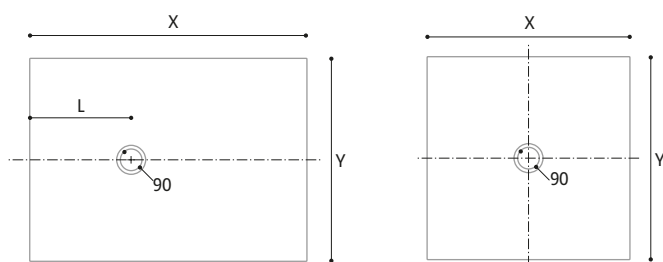

ATTENTION, IL EST NÉCESSAIRE DE PRÉVOIR UNE CAVITÉ POUR LE SIPHON.

	Largeur		Dimensions		Hauteur receveur
	X	Y	L	Z	
W34Q	800	800	400	40	35
	900	900	450	40	35
W34AS	900	700	450	42	35
	1000	700	300	42	35
	1000	800	300	42	35
	1000	900	300	40	35
	1200	700	360	40	35
	1200	800	360	42	35
	1200	900	360	44	35
	1200	1000	360	44	35
	1400	800	420	46	35
	1400	900	420	46	35
1600	800	480	49	35	
1600	900	480	48	35	

PLANOR



↑
Légende sur le
volet dépliant
de la quatrième
de couverture



W34AS | Receveur asymétrique en acrylique, blanc brillant (04)

TEINTE

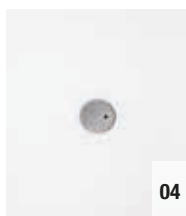

LES RÉFÉRENCES RONAL SONT REPRÉSENTÉES DANS LA ZONE BEIGE DES TABLEAUX CI-DESSOUS :

W34Q 080 04 = Receveur carré W34Q PLANOR, largeur 800 mm, hauteur 35 mm, blanc brillant

PLANOR W34Q | RECEVEUR CARRÉ - EN ACRYLIQUE ¹⁾

Hauteur du receveur 35 mm | Evacuation diamètre 90 mm | Couverture bonde non inclus

MESURES STANDARDS

Dimensions du receveur X x Y	Hauteur	Poids (kg)	Base	Largeur		Couleur du receveur	
			Référence	Dimension	04=Blanc brillant		
800 x 800	35	13	W34Q	080	04		244 CHF
900 x 900	35	14.5	W34Q	090	04		244 CHF

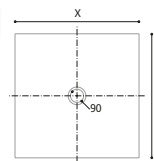

PLANOR W34AS | RECEVEUR ASYMÉTRIQUE - EN ACRYLIQUE ¹⁾

Hauteur du receveur 35 mm | Evacuation diamètre 90 mm | Couverture bonde non inclus

MESURES STANDARDS

Dimensions du receveur X x Y	Hauteur	Poids (kg)	Base	Largeur		Couleur du receveur	
			Référence	Dimension X	Dimension Y	04=Blanc brillant	
900 x 700	35	11.5	W34AS	090	070	04	244 CHF
1000 x 700	35	13	W34AS	100	070	04	292 CHF
1200 x 700	35	16.5	W34AS	120	070	04	357 CHF
1000 x 800	35	15	W34AS	100	080	04	292 CHF
1200 x 800	35	18	W34AS	120	080	04	357 CHF
1400 x 800	35	21	W34AS	140	080	04	464 CHF
1600 x 800	35	23.5	W34AS	160	080	04	607 CHF
1000 x 900	35	16.5	W34AS	100	090	04	357 CHF
1200 x 900	35	20	W34AS	120	090	04	464 CHF
1400 x 900	35	23.5	W34AS	140	090	04	607 CHF
1600 x 900	35	26.5	W34AS	160	090	04	649 CHF
1200 x 1000	35	22.5	W34AS	120	100	04	464 CHF

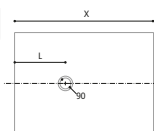

ACCESSOIRES

Kit bonde de vidage extra plate (chrome) H 60 mm - 30 l/min	ACC0226010000	77 CHF
Kit bonde de vidage extra plate (chrome) H 60 mm - 36 l/min	ACC0168010000	131 CHF

LÉGENDE

1) - MATIÈRE SOLIDE, RÉSISTANTE ET DURABLE. VOIR PAGE 387.

CINCO | CE QU'IL FAUT SAVOIR SUR LA GAMME

LES CARACTÉRISTIQUES



Norme
EN 14527:2006



Facilité
d'entretien



Léger



Anti-bactérien



Confort
d'utilisation



Anti-dérapant
Adhérence élevée



Résistance
à la luminosité

LE DESIGN

Design classique

- Surface lisse et brillante
- Un receveur pourvu d'un bord, en acrylique renforcé en résine de polyester et fibres de verre



Le cache siphon

- Cache siphon chromé (Livré dans le kit bonde de vidage extra-plate)



LES PLUS TECHNIQUES

2 types de pose

- Installation encastrée (à l'italienne)
- Installation posée sur carrelage

Facilité d'entretien

- Surface lisse et agréable au toucher
- Nettoyage facile du canal d'écoulement

Siphon \varnothing 90 mm

- Facilité d'entretien : grâce au couvercle qui se retire aisément
- Débit de 30 l/min

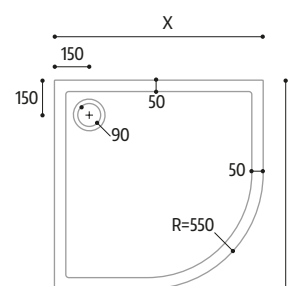
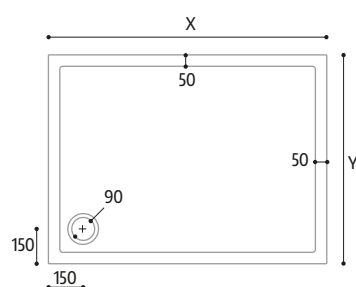
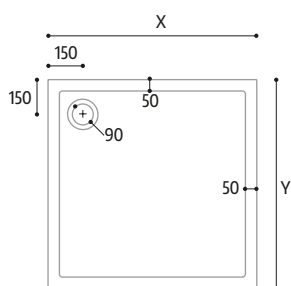

ATTENTION, IL EST NÉCESSAIRE DE PRÉVOIR UNE CAVITÉ POUR LE SIPHON.

CINCO



↑
Légende sur le
volet dépliant
de la quatrième
de couverture



W35AC | Receveur asymétrique en acrylique, blanc brillant (04)

TEINTE



LES RÉFÉRENCES RONAL SONT REPRÉSENTÉES DANS LA ZONE BEIGE DES TABLEAUX CI-DESSOUS :

W35Q 070 04 = Receveur carré W35Q CINCO, largeur 700 mm, hauteur 55 mm, blanc brillant

CINCO W35Q | RECEVEUR CARRÉ - EN ACRYLIQUE ¹⁾

Hauteur du receveur 55 mm | Evacuation diamètre 90 mm | Couverture bonde non inclus

MESURES STANDARDS			Base	Largeur	Couleur du receveur	
Dimensions du receveur X x Y	Hauteur	Poids (kg)	Référence	Largeur	04=Blanc brillant	
700 x 700	55	8	W35Q	070	04	244 CHF
750 x 750	55	8.5	W35Q	075	04	244 CHF
800 x 800	55	10	W35Q	080	04	244 CHF
900 x 900	55	11	W35Q	090	04	244 CHF
1000 x 1000	55	12	W35Q	100	04	357 CHF

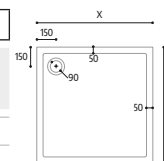

CINCO W35AC | RECEVEUR ASYMÉTRIQUE - EN ACRYLIQUE ¹⁾

Hauteur du receveur 55 mm | Evacuation diamètre 90 mm | Couverture bonde non inclus

MESURES STANDARDS			Base	Largeur		Couleur du receveur	
Dimensions du receveur X x Y	Hauteur	Poids (kg)	Référence	Dimension X	Dimension Y	04=Blanc brillant	
900 x 700	55	10	W35AC	090	070	04	244 CHF
1000 x 700	55	11	W35AC	100	070	04	292 CHF
1200 x 700	55	15	W35AC	120	070	04	357 CHF
1400 x 700	55	18	W35AC	140	070	04	464 CHF
1700 x 700	55	20.5	W35AC	170	070	04	607 CHF
900 x 750	55	10.5	W35AC	090	075	04	244 CHF
900 x 800	55	11	W35AC	090	080	04	292 CHF
1000 x 800	55	12	W35AC	100	080	04	292 CHF
1200 x 800	55	16	W35AC	120	080	04	357 CHF
1400 x 800	55	19	W35AC	140	080	04	464 CHF
1000 x 900	55	12.5	W35AC	100	090	04	357 CHF
1200 x 900	55	17.5	W35AC	120	090	04	464 CHF
1400 x 900	55	19.5	W35AC	140	090	04	607 CHF
1200 x 1000	55	21.5	W35AC	120	100	04	404 CHF

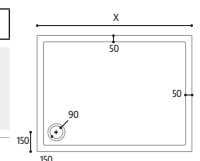

W35R | RECEVEUR QUART DE ROND - EN ACRYLIQUE¹⁾

Hauteur du receveur 55 mm | Evacuation diamètre 90 mm | Couverture bonde non inclus

MESURES STANDARDS			Base	Rayon	Largeur	Couleur du receveur	
Dimensions du receveur X x Y	Hauteur	Poids (kg)	Référence	55=550 mm	Dimension	04=Blanc brillant	
800 x 800	55	9.5	W35R	55	080	04	244 CHF
900 x 900	55	10.5	W35R	55	090	04	244 CHF

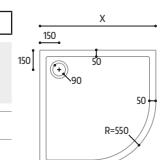

ACCESSOIRES

Kit bonde de vidage extra plate (chrome) H 60 mm - 30 l/min	ACC0226010000	77 CHF
Kit bonde de vidage extra plate (chrome) H 60 mm - 36 l/min	ACC0168010000	131 CHF

LÉGENDE

1) - MATIÈRE SOLIDE, RÉSISTANTE ET DURABLE. VOIR PAGE 387.

TABLIERS POUR RECEVEURS

LES RÉFÉRENCES RONAL SONT REPRÉSENTÉES DANS LA ZONE BEIGE DES TABLEAUX CI-DESSOUS :

PWII 080 04 = Tablier pour receveur carré - montage en niche, largeur 800 mm, couleur blanc brillant

TABLIER POUR RECEVEUR CARRÉ

Hauteur 95 mm | Profilé aluminium | Coins métalliques.

Montage en I (1 côté)

Dimensions du receveur	Montage	Base	Dimension		Couleur	
		Référence	Largeur		04=Blanc brillant	
800 x 800	1 / en niche	PWII	080	04		106 CHF
900 x 900	1 / en niche	PWII	090	04		110 CHF
1000 x 1000	1 / en niche	PWII	100	04		113 CHF

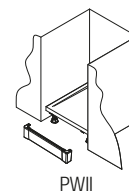

PWII

Montage en L (2 côtés)

Dimensions du receveur	Montage	Base	Dimension		Couleur	
		Référence	Largeur A	Largeur B	04=Blanc brillant	
800 x 800	2 / en angle	PWIL	080	080	04	145 CHF
900 x 900	2 / en angle	PWIL	090	090	04	153 CHF
1000 x 1000	2 / en angle	PWIL	100	100	04	160 CHF

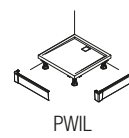

PWIL

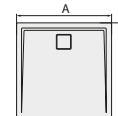

Montage en U (3 côtés)

Dimensions du receveur	Montage	Base	Dimension			Couleur	
		Référence	Largeur A	Largeur B	Largeur C	04=Blanc brillant	
800 x 800	3 / contre 1 mur	PWIU	80	80	80	04	192 CHF
900 x 900	3 / contre 1 mur	PWIU	90	90	90	04	206 CHF
1000 x 1000	3 / contre 1 mur	PWIU	100	100	100	04	212 CHF

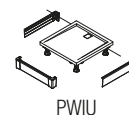

PWIU

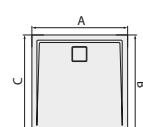

TABLIER POUR RECEVEUR QUART DE ROND

Hauteur 95 mm | Rayon 550 mm | Profilé aluminium | Coin métalliques.

Montage en I (1 côté)

Dimensions du receveur	Montage	Base	Rayon	Dimension	Couleur	
		Référence	55=550 mm	Largeur	04=Blanc brillant	
800 x 800	1 / en niche	PWIR	55	080	04	199 CHF
900 x 900	1 / en niche	PWIR	55	090	04	212 CHF

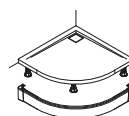

PWIR

Dimensions en mm.

LES RÉFÉRENCES RONAL SONT REPRÉSENTÉES DANS LA ZONE BEIGE DES TABLEAUX CI-DESSOUS :

PWII 070 04 = Tablier pour receveur asymétrique - montage en niche, largeur 700 mm, couleur blanc brillant

TABLIER POUR RECEVEUR ASYMÉTRIQUE

Hauteur 95 mm | Profilé aluminium | Coins métalliques.

Montage en I (1 côté)

Dimensions du receveur	Montage	Base		Dimension		Couleur	
		Référence		Largeur		04=Blanc brillant	
700	1 / en niche	PWII		070		04	104 CHF
750	1 / en niche	PWII		075		04	105 CHF
800	1 / en niche	PWII		080		04	106 CHF
900	1 / en niche	PWII		090		04	110 CHF
1000	1 / en niche	PWII		100		04	113 CHF
1100	1 / en niche	PWII		110		04	116 CHF
1200	1 / en niche	PWII		120		04	118 CHF
1400	1 / en niche	PWII		140		04	126 CHF
1600	1 / en niche	PWII		160		04	133 CHF
1700	1 / en niche	PWII		170		04	139 CHF
1800	1 / en niche	PWII		180		04	144 CHF

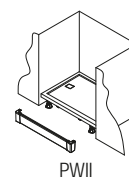

Montage en L (2 côtés)

Dimensions du receveur A x B	Montage	Base		Dimension		Couleur	
		Référence		Largeur A	Largeur B	04=Blanc brillant	
700 x 900	2 / en angle	PWIL		070	090	04	144 CHF
700 x 1000	2 / en angle	PWIL		070	100	04	148 CHF
700 x 1200	2 / en angle	PWIL		070	120	04	151 CHF
700 x 1400	2 / en angle	PWIL		070	140	04	157 CHF
700 x 1600	2 / en angle	PWIL		070	160	04	161 CHF
750 x 1700	2 / en angle	PWIL		075	170	04	161 CHF
800 x 900	2 / en angle	PWIL		080	090	04	149 CHF
800 x 1000	2 / en angle	PWIL		080	100	04	153 CHF
800 x 1100	2 / en angle	PWIL		080	110	04	157 CHF
800 x 1200	2 / en angle	PWIL		080	120	04	160 CHF
800 x 1400	2 / en angle	PWIL		080	140	04	164 CHF
800 x 1600	2 / en angle	PWIL		080	160	04	168 CHF
900 x 1000	2 / en angle	PWIL		090	100	04	160 CHF
900 x 1100	2 / en angle	PWIL		090	110	04	163 CHF
900 x 1200	2 / en angle	PWIL		090	120	04	165 CHF
900 x 1300	2 / über Eck	PWIL		090	130	04	165 CHF
900 x 1400	2 / en angle	PWIL		090	140	04	165 CHF
900 x 1500	2 / über Eck	PWIL		090	150	04	165 CHF
900 x 1600	2 / en angle	PWIL		090	160	04	165 CHF
900 x 1700	2 / en angle	PWIL		090	170	04	176 CHF
900 x 1800	2 / en angle	PWIL		090	180	04	176 CHF

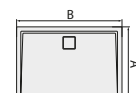
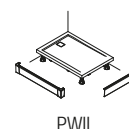

Montage en U (3 côtés)

Dimensions du receveur A x B	Montage	Base		Dimension			Couleur	
		Référence		Largeur A	Largeur B	Largeur C	04=Blanc brillant	
700 x 900	3 / contre 1 mur	PWIU		70	090	70	04	190 CHF
700 x 1000	3 / contre 1 mur	PWIU		70	100	70	04	190 CHF
700 x 1200	3 / contre 1 mur	PWIU		70	120	70	04	193 CHF
700 x 1400	3 / contre 1 mur	PWIU		70	140	70	04	193 CHF
700 x 1600	3 / contre 1 mur	PWIU		70	160	70	04	193 CHF
750 x 1700	3 / contre 1 mur	PWIU		75	170	75	04	193 CHF
800 x 900	3 / contre 1 mur	PWIU		80	090	80	04	198 CHF
800 x 1000	3 / contre 1 mur	PWIU		80	100	80	04	198 CHF
800 x 1100	3 / contre 1 mur	PWIU		80	110	80	04	198 CHF
800 x 1200	3 / contre 1 mur	PWIU		80	120	80	04	198 CHF
800 x 1400	3 / contre 1 mur	PWIU		80	140	80	04	213 CHF
800 x 1600	3 / contre 1 mur	PWIU		80	160	80	04	214 CHF
900 x 1000	3 / contre 1 mur	PWIU		90	100	90	04	216 CHF
900 x 1100	3 / contre 1 mur	PWIU		90	110	90	04	216 CHF
900 x 1200	3 / contre 1 mur	PWIU		90	120	90	04	217 CHF
900 x 1400	3 / contre 1 mur	PWIU		90	140	90	04	217 CHF
900 x 1600	3 / contre 1 mur	PWIU		90	160	90	04	217 CHF
900 x 1700	3 / contre 1 mur	PWIU		90	170	90	04	227 CHF
900 x 1800	3 / contre 1 mur	PWIU		90	180	90	04	227 CHF

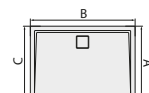
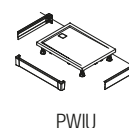

Dimensions en mm.

BAIGNOIRES

Elégantes, uniques et accueillantes, les baignoires design de **Glass 1989** sont les protagonistes de la salle de bain grâce à leurs formes et finitions contemporaines. Ces baignoires conjugent une résistance excellente, une facilité d'entretien et une hygiène sans compromis.

HARDLITE

BLOOM 360-361

MINERALITE / MARBRE DE SYNTHÈSE

MOMOA 362-363

DENVER 364-365

FREYA 366-367

CHLOE 368-369

QUEEN 370-371

MALIBU 372-373

PLUM 374-375

ACRYLIQUE

GALYA 376-377

PANAY 378-379

ALCHEMY 380-381

MEILIN 382-383

DAISY 384-385

MATÉRIAUX | NETTOYAGE | ENTRETIEN 386-387





BLOOM

EN
14516



↑
Légende sur le
volet dépliant
de la quatrième
de couverture



BLOOM | Baignoire en HardLite blanc mat



LES RÉFÉRENCES GLASS SONT REPRÉSENTÉES DANS LA ZONE BEIGE DES TABLEAUX CI-DESSOUS :

VS 00000 = Baignoire BLOOM, 1600 x 700 mm en HardLite blanc mat

BLOOM | BAIGNOIRE EN HARDLITE¹⁾²⁾

Vidage Clic-Clac chromé | Raccord de la colonne de vidage Ø40 mm | Profondeur de la baignoire 455 mm | Siphon et trop plein inclus.

Dimension	Hauteur	Capacité (en L)	Poids (en Kg)	Coloris	Base	
					Référence	Prix
1700 x 800	500	280	108	Blanc mat	VT00000	5.427 CHF
1600 x 700	500	230	98	Blanc mat	VS00000	5.118 CHF

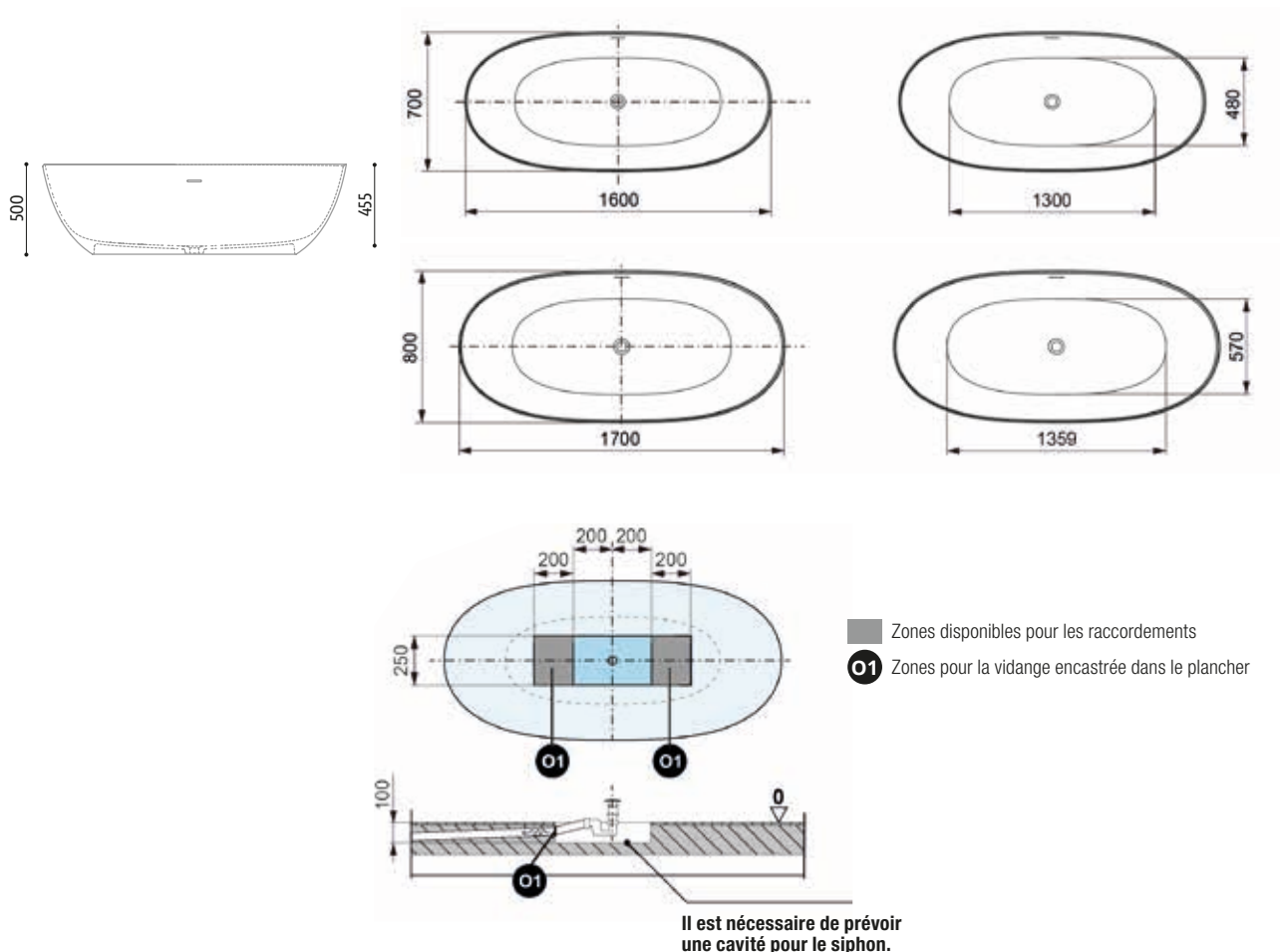

- Zones disponibles pour les raccords
- 1 Zones pour la vidange encastrée dans le plancher

LÉGENDE

- 1) - SOLID SURFACE COMPOSÉ DE TRIHYDRATE D'ALUMINIUM ET DE RÉSINE ACRYLIQUE OU POLYESTER. VOIR PAGES 382-383.
- 2) - ATTENTION : IL EST NÉCESSAIRE DE PRÉVOIR UNE CAVITÉ POUR LE SIPHON.

MOMOA

EN
14516



↑
Légende sur le
volet dépliant
de la quatrième
de couverture



MOMOA | Baignoire ronde, en Marbre de Synthèse (MineraLite) blanc mat



LES RÉFÉRENCES GLASS SONT REPRÉSENTÉES DANS LA ZONE BEIGE DES TABLEAUX CI-DESSOUS :

WV 00000 = Baignoire MOMOA, Ø1525 mm en Marbre de synthèse (Mineralite) blanc mat

MOMOA | BAIGNOIRE EN MARBRE DE SYNTHÈSE (MINERALITE)¹⁾²⁾

Vidage Clic-Clac blanc mat | Raccord de la colonne de vidage Ø40 mm | Profondeur de la baignoire 470 mm | Siphon et trop plein inclus

Dimension	Hauteur	Capacité (en L)	Poids (en Kg)	Coloris	Base	
					Référence	Prix
Ø 1525	560	582	210	Blanc mat	WV00000	5.131 CHF

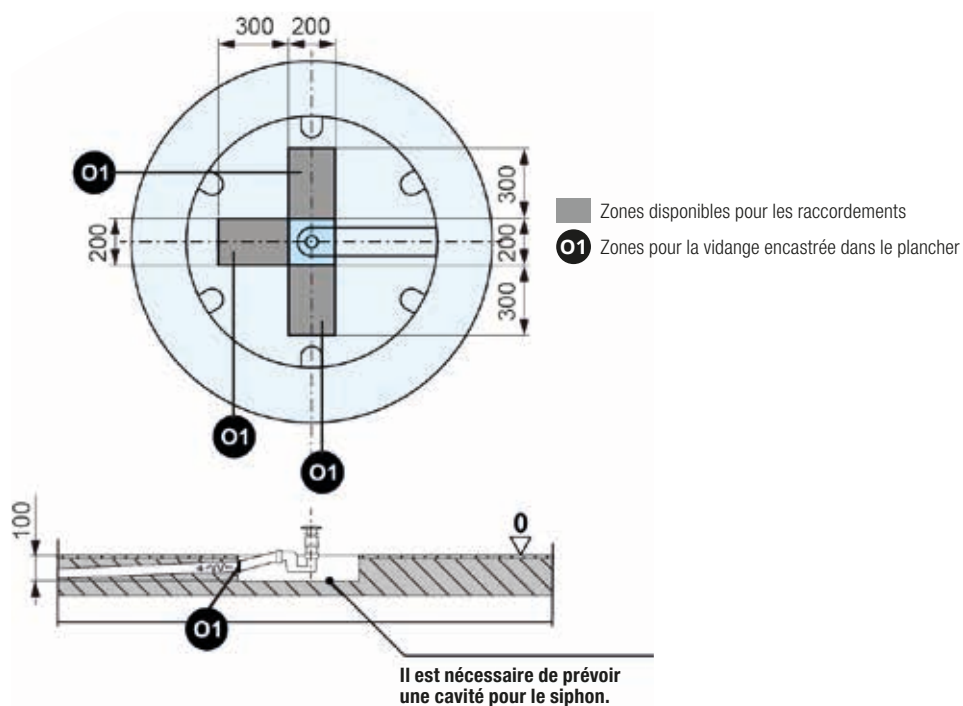
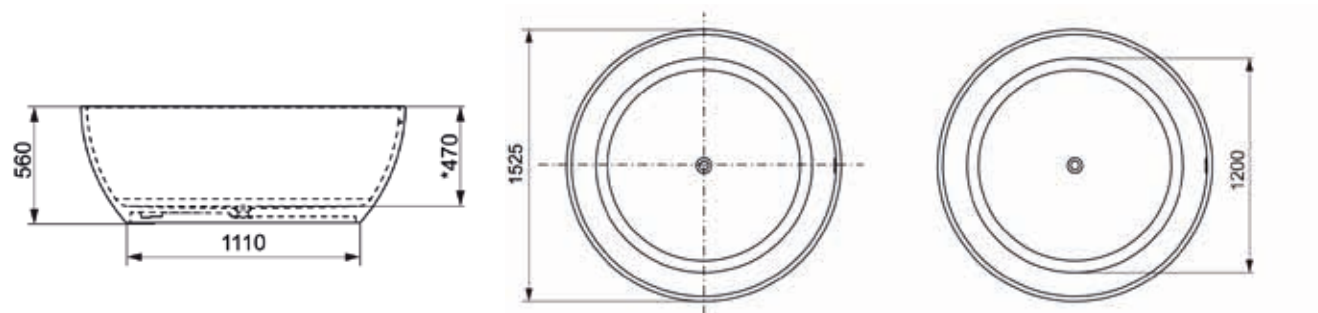

LÉGENDE

- 1) - MATIÈRE COMPOSÉE DE RÉSINES ACRYLIQUES ET MINÉRALES, RECOUVERTE DE GELCOAT. VOIR PAGES 382-383.
- 2) - ATTENTION : IL EST NÉCESSAIRE DE PRÉVOIR UNE CAVITÉ POUR LE SIPHON.

DENVER

EN
14516



↑
Légende sur le
volet dépliant
de la quatrième
de couverture



DENVER | Baignoire en Marbre de Synthèse (MineraLite) blanc mat



LES RÉFÉRENCES GLASS SONT REPRÉSENTÉES DANS LA ZONE BEIGE DES TABLEAUX CI-DESSOUS :

WS 00000 = Baignoire DENVER, 1790 x 810 mm en Marbre de synthèse (MineraLite) blanc mat

DENVER | BAIGNOIRE EN MARBRE DE SYNTHÈSE (MINERALITE)¹⁾

Vidage Clic-Clac blanc mat | Raccord de la colonne de vidage Ø40 mm | Profondeur de la baignoire 450 mm | Siphon et trop plein inclus

Dimension	Hauteur	Capacité (en L)	Poids (en Kg)	Coloris	Base	
					Référence	Prix
1790 x 810	595	345	180	Blanc mat	WS00000	4.211 CHF

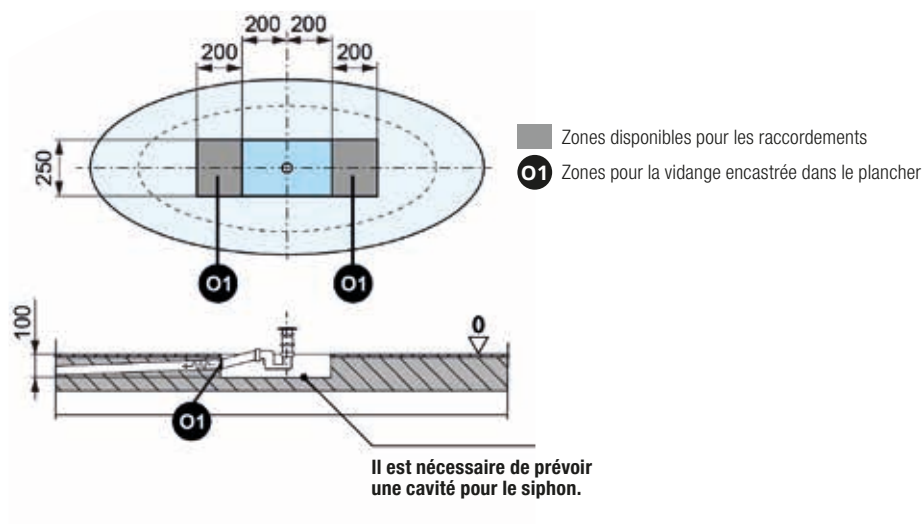
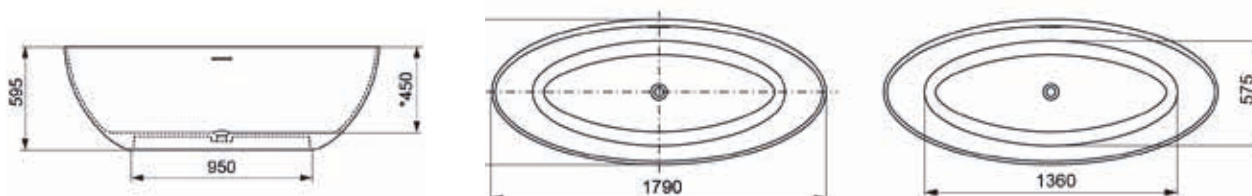

LÉGENDE

1) - MATIÈRE COMPOSÉE DE RÉSINES ACRYLIQUES ET MINÉRALES, RECOUVERTE DE GELCOAT. VOIR PAGES 382-383.

FREYA

EN
14516



↑
Légende sur le
volet dépliant
de la quatrième
de couverture



FREYA | Baignoire en Marbre de Synthèse (MineraLite) blanc mat



LES RÉFÉRENCES GLASS SONT REPRÉSENTÉES DANS LA ZONE BEIGE DES TABLEAUX CI-DESSOUS :

WR 00000 = Baignoire FREYA, 1710 x 780 mm en Marbre de synthèse (MineraLite) blanc mat

FREYA | BAIGNOIRE EN MARBRE DE SYNTHÈSE (MINERALITE)¹⁾

Vidage Clic-Clac blanc mat | Raccord de la colonne de vidage Ø40 mm | Profondeur de la baignoire 450 mm | Siphon et trop plein inclus

Dimension	Hauteur	Capacité (en L)	Poids (en Kg)	Coloris	Base	
					Référence	Prix
1710 x 780	535	315	155	Blanc mat	WR00000	3.751 CHF

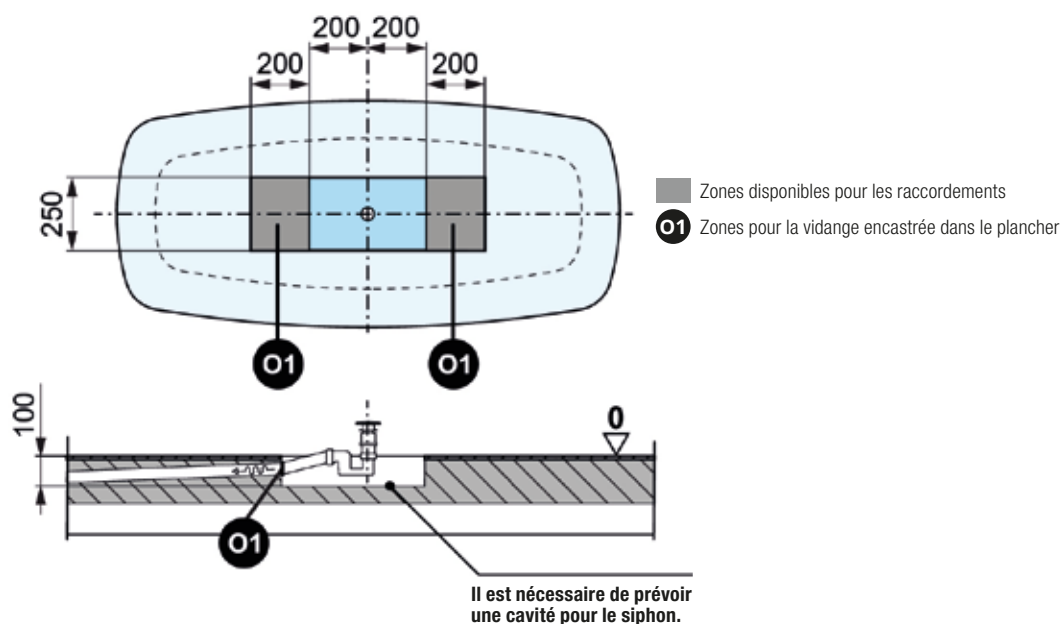
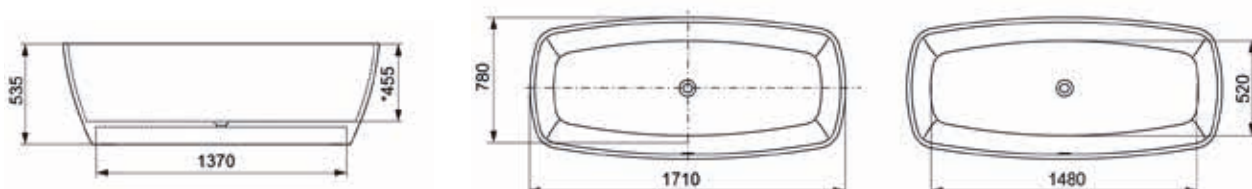

LÉGENDE

1) - MATIÈRE COMPOSÉE DE RÉSINES ACRYLIQUES ET MINÉRALES, RECOUVERTE DE GELCOAT. VOIR PAGES 382-383.

CHLOE

EN
14516



↑
Légende sur le
volet dépliant
de la quatrième
de couverture



CHLOE | Baignoire en Marbre de Synthèse (MineraLite) blanc mat



LES RÉFÉRENCES GLASS SONT REPRÉSENTÉES DANS LA ZONE BEIGE DES TABLEAUX CI-DESSOUS :

WQ 00000 = Baignoire CHLOE, 1675 x 860 mm en Marbre de synthèse (Mineralite) blanc mat

CHLOE | BAIGNOIRE EN MARBRE DE SYNTHÈSE (MINERALITE)¹⁾

Vidage Clic-Clac blanc mat | Raccord de la colonne de vidage Ø40 mm | Profondeur de la baignoire 430 mm | Siphon et trop plein inclus

Dimension	Hauteur	Capacité (en L)	Poids (en Kg)	Coloris	Base	
					Référence	Prix
1675 x 860	540	270	165	Blanc mat	WQ00000	3.594 CHF

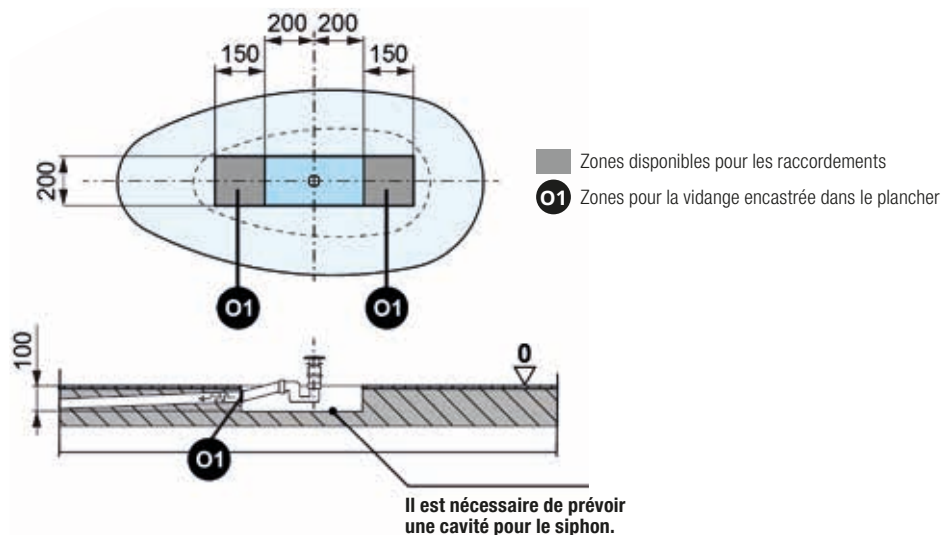
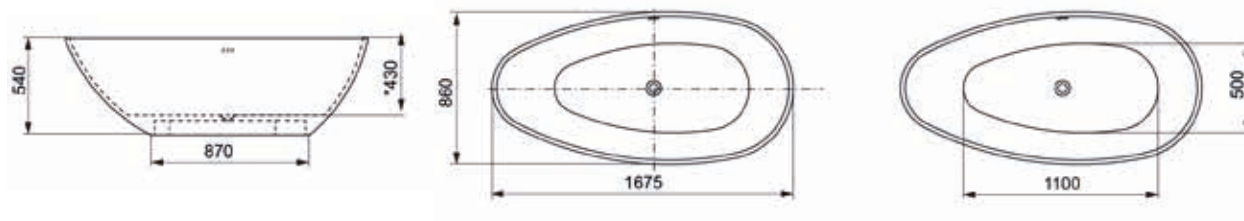

LÉGENDE

1) - MATIÈRE COMPOSÉE DE RÉSINES ACRYLIQUES ET MINÉRALES, RECOUVERTE DE GELCOAT. VOIR PAGES 382-383.

QUEEN

EN
14516



↑
Légende sur le
volet dépliant
de la quatrième
de couverture



QUEEN | Baignoire en Marbre de synthèse (MineraLite) blanc mat



LES RÉFÉRENCES GLASS SONT REPRÉSENTÉES DANS LA ZONE BEIGE DES TABLEAUX CI-DESSOUS :

WZ 00000 = Baignoire QUEEN, 1700 x 730 mm en Marbre de Synthèse (Mineralite) blanc mat

QUEEN | BAIGNOIRE EN MARBRE DE SYNTHÈSE (MINERALITE)¹⁾

Installation contre un mur | Vidage Clic-Clac chromé | Raccord de la colonne de vidage Ø40 mm | Profondeur de la baignoire 440 mm | Siphon et trop plein inclus

Dimension	Hauteur	Capacité (en L)	Poids (en Kg)	Coloris	Base	
					Référence	Prix
1700 x 730	570	305	149	Blanc mat	WZ00000	3.636 CHF
1600 x 700	570	253	135	Blanc mat	WY00000	3.219 CHF

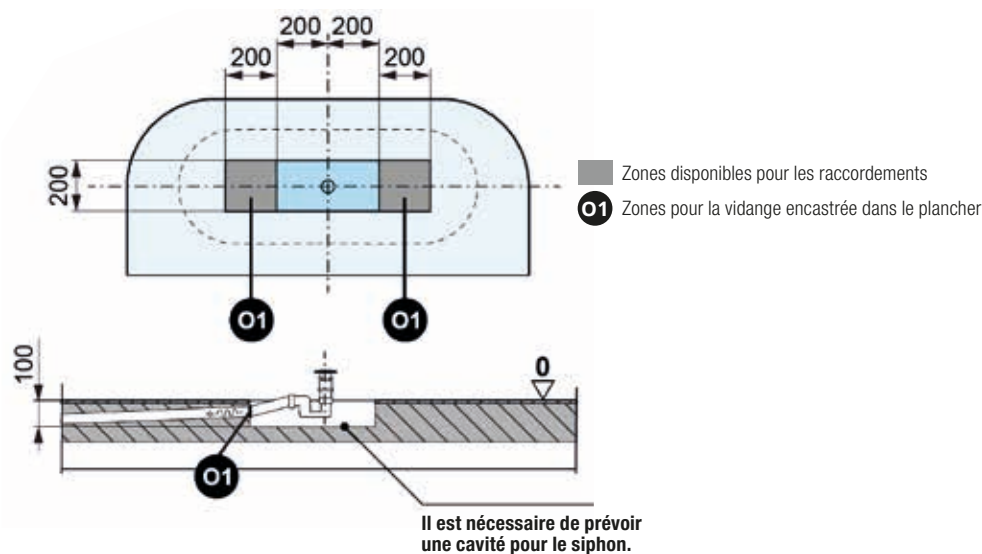
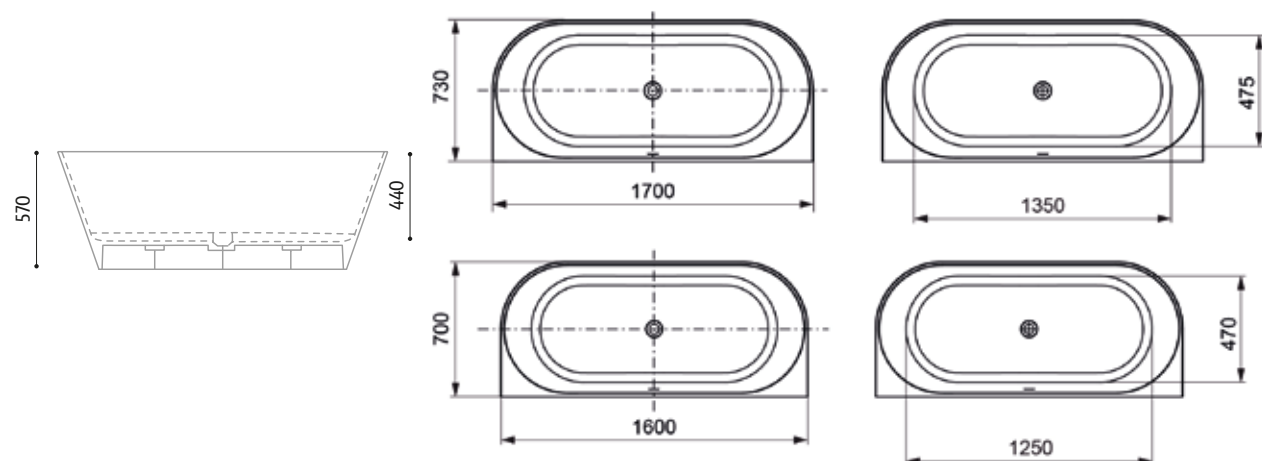

LÉGENDE

1) - MATIÈRE COMPOSÉE DE RÉSINES ACRYLIQUES ET MINÉRALES, RECOUVERTE DE GELCOAT. VOIR PAGES 382-383.

MALIBU

EN
14516



CORNER



↑
Légende sur le
volet dépliant
de la quatrième
de couverture



MALIBU | Baignoire en Marbre de Synthèse (Mineralite) blanc mat



LES RÉFÉRENCES GLASS SONT REPRÉSENTÉES DANS LA ZONE BEIGE DES TABLEAUX CI-DESSOUS :

WX S 0000 = Baignoire MALIBU, 1600 x 700 mm, version gauche, en Marbre de synthèse (MineraLite) blanc mat

MALIBU | BAIGNOIRE EN MARBRE DE SYNTHÈSE (MINERALITE)¹⁾

Installation en angle | Vidage Clic-Clac Blanc mat | Raccord de la colonne de vidage Ø40 mm | Profondeur de la baignoire 440 mm | Siphon et trop plein inclus

Dimension	Hauteur	Capacité (en L)	Poids (en Kg)	Coloris	Base	Version	Base	Prix
					Référence	D=droite S=gauche	Référence	
1600 x 700	570	253	135	Blanc mat	WX	D	0000	3.219 CHF
1600 x 700	570	253	135	Blanc mat	WX	S	0000	3.219 CHF

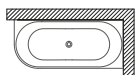

INSTALLATION DROITE

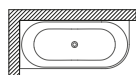

INSTALLATION GAUCHE

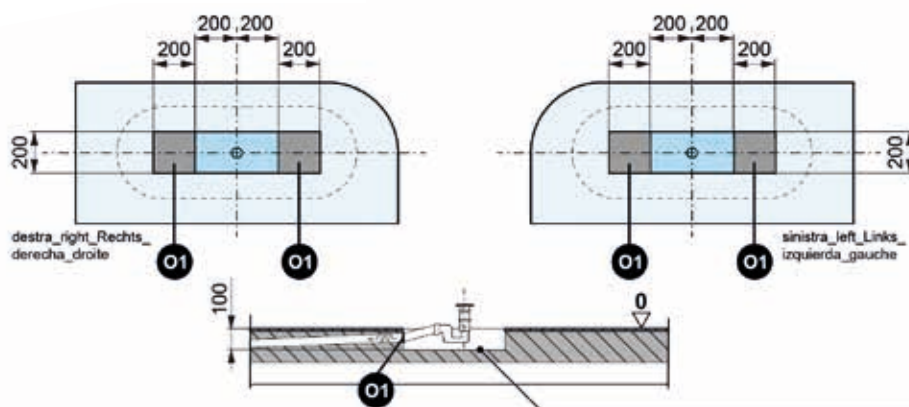
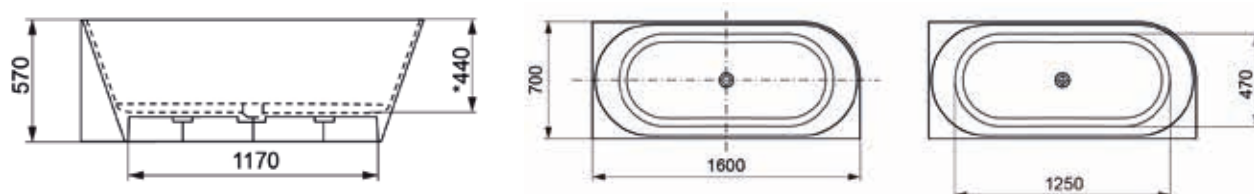

Il est nécessaire de prévoir une cavité pour le siphon.

- Zones disponibles pour les raccordements
- O1** Zones pour la vidange encastrée dans le plancher

LÉGENDE

1) - MATIÈRE COMPOSÉE DE RÉSINES ACRYLIQUES ET MINÉRALES, RECOUVERTE DE GELCOAT. VOIR PAGES 382-383.

PLUM

EN
14516



↑
Légende sur le
volet dépliant
de la quatrième
de couverture



PLUM | Baignoire en Marbre de synthèse (MineraLite) blanc mat



LES RÉFÉRENCES GLASS SONT REPRÉSENTÉES DANS LA ZONE BEIGE DES TABLEAUX CI-DESSOUS :

WT 00000 = Baignoire PLUM, 1640 x 830 mm en Marbre de Synthèse (MineraLite) blanc mat

PLUM | BAIGNOIRE EN MARBRE DE SYNTHÈSE (MINERALITE)¹⁾

Vidage Clic-Clac chromé | Raccord de la colonne de vidage Ø40 mm | Profondeur de la baignoire 450 mm | Siphon et trop plein inclus

Dimension	Hauteur	Capacité (en L)	Poids (en Kg)	Coloris	Base	
					Référence	Prix
1640 x 830	545	330	125	Blanc mat	WT00000	3.213 CHF
1550 x 750	550	285	105	Blanc mat	WU00000	3.043 CHF

PLUM 1640 x 830

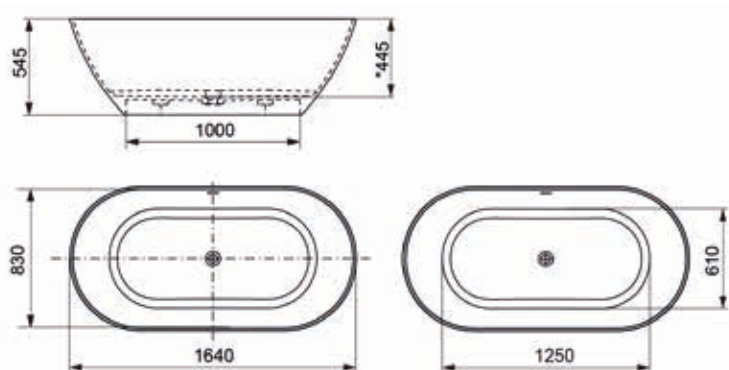

PLUM 1550 x 750

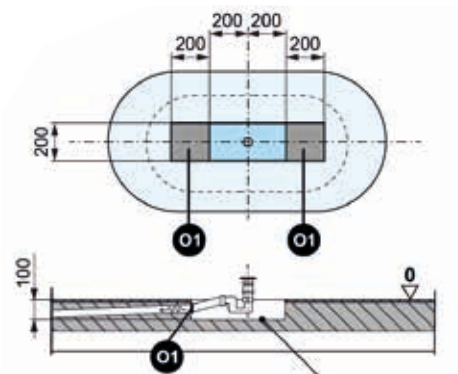
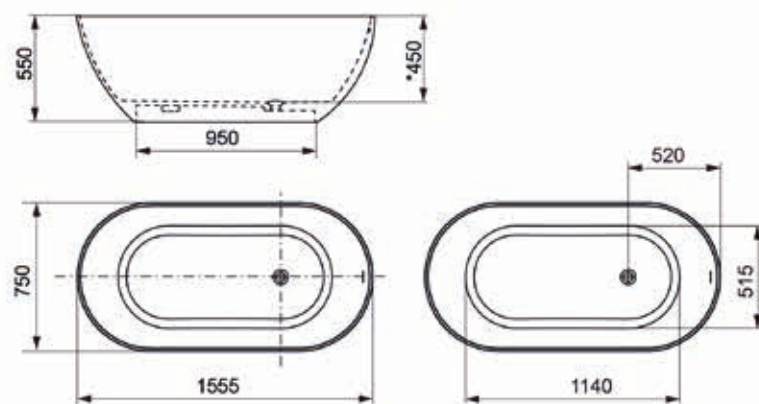

Il est nécessaire de prévoir une cavité pour le siphon.

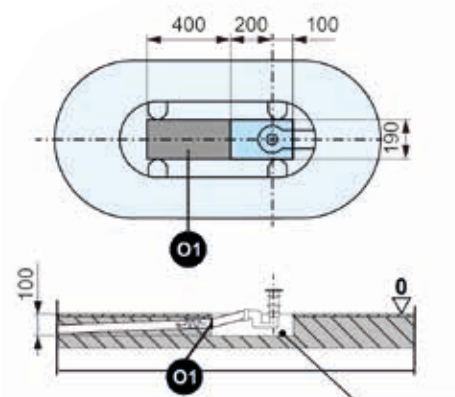

Il est nécessaire de prévoir une cavité pour le siphon.

■ Zones disponibles pour les raccords

○1 Zones pour la vidange encastrée dans le plancher

LÉGENDE

1) - MATIÈRE COMPOSÉE DE RÉSINES ACRYLIQUES ET MINÉRALES, RECOUVERTE DE GELCOAT. VOIR PAGES 382-383.

GALYA

EN
14516

2



FS



↑
Légende sur le
volet dépliant
de la quatrième
de couverture



GALYA | Baignoire en Acrylique blanc mat



GALYA | Baignoire en Acrylique blanc brillant

LES RÉFÉRENCES GLASS SONT REPRÉSENTÉES DANS LA ZONE BEIGE DES TABLEAUX CI-DESSOUS :

WJ 000 A 0 = Baignoire GALYA, 1700 x 800 mm, en acrylique, blanc brillant

GALYA | BAIGNOIRE EN ACRYLIQUE¹⁾

Vidage Clic-Clac de la même couleur que la baignoire | Raccord de la colonne de vidage Ø40 mm | Profondeur de la baignoire 450 mm |

Siphon et trop plein inclus

Dimension	Hauteur	Capacité (en L)	Poids (en Kg)	Base	Coloris	Base	Prix
				Référence	A=blanc brillant G=blanc mat	Référence	
1700 x 800	600	300	45	WJ000	A	0	2.595 CHF
1700 x 800	600	300	45	WJ000	G	0	2.995 CHF

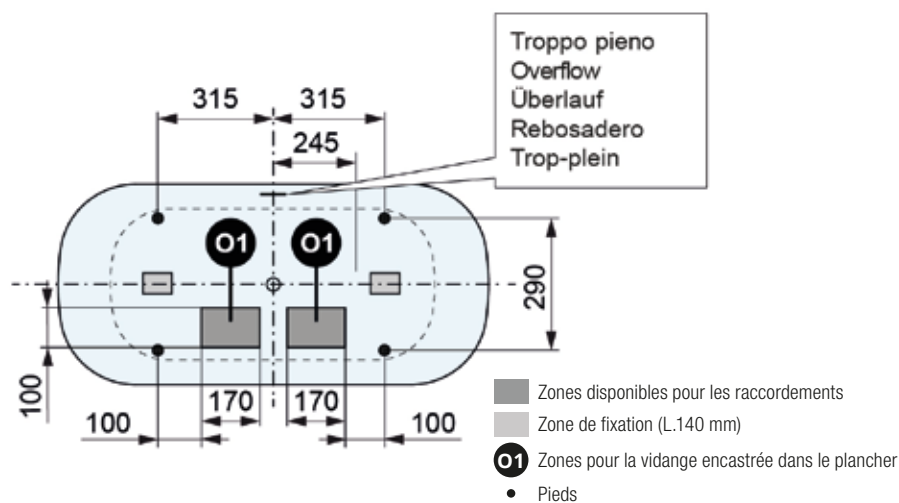
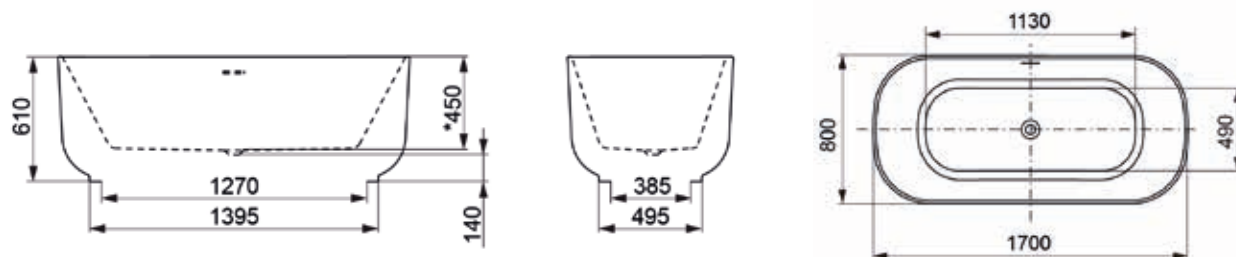

LÉGENDE

1) - MATIÈRE SOLIDE, RÉSISTANTE ET DURABLE. VOIR PAGES 382-383.

PANAY

EN
14516



↑
Légende sur le
volet dépliant
de la quatrième
de couverture



PANAY | Baignoire en Acrylique blanc mat



PANAY | Baignoire en Acrylique blanc brillant

LES RÉFÉRENCES GLASS SONT REPRÉSENTÉES DANS LA ZONE BEIGE DES TABLEAUX CI-DESSOUS :

WK 000 A 0 = Baignoire PANAY, 1700 x 800 mm, en acrylique, blanc brillant

PANAY | BAIGNOIRE EN ACRYLIQUE¹⁾

Vidage Clic-Clac de la même couleur que la baignoire | Raccord de la colonne de vidage Ø40 mm | Profondeur de la baignoire 450 mm |

Siphon et trop plein inclus

Dimension	Hauteur	Capacité (en L)	Poids (en Kg)	Base	Coloris	Base	Prix
				Référence	A=blanc brillant G=blanc mat	Référence	
1700 x 800	580	262	40	WK000	A	0	2.329 CHF
1700 x 800	580	262	40	WK000	G	0	2.729 CHF

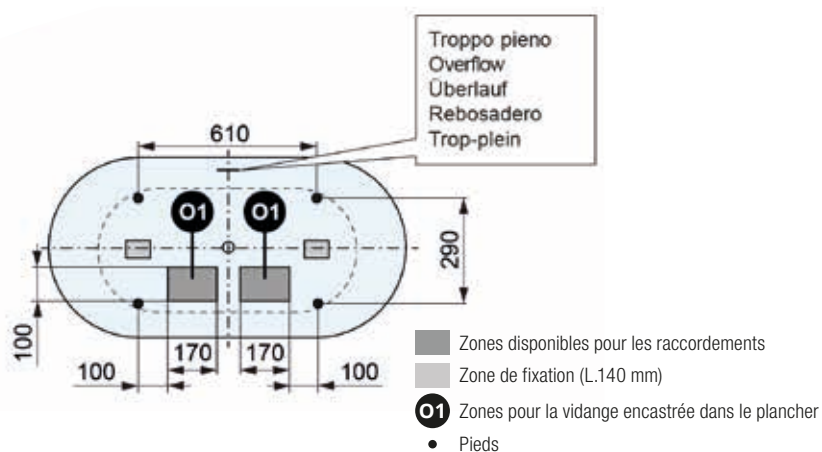

LÉGENDE

1) - MATIÈRE SOLIDE, RÉSISTANTE ET DURABLE. VOIR PAGES 382-383.

ALCHEMY

EN
14516

2



FS



↑
Légende sur le
volet dépliant
de la quatrième
de couverture



ALCHEMY | Baignoire en Acrylique blanc mat



ALCHEMY | Baignoire en Acrylique blanc brillant

LES RÉFÉRENCES GLASS SONT REPRÉSENTÉES DANS LA ZONE BEIGE DES TABLEAUX CI-DESSOUS :

WL 000 A 0 = Baignoire ALCHEMY, 1680 x 800 mm, en acrylique, blanc brillant

ALCHEMY | BAIGNOIRE EN ACRYLIQUE¹⁾

Vidage Clic-Clac de la même couleur que la baignoire | Raccord de la colonne de vidage Ø40 mm | Profondeur de la baignoire 450 mm |

Siphon et trop plein inclus

Dimension	Hauteur	Capacité (en L)	Poids (en Kg)	Base	Coloris	Base	Prix
				Référence	A=blanc brillant G=blanc mat	Référence	
1680 x 800	585	268	56	WL000	A	0	2.196 CHF
1680 x 800	585	268	56	WL000	G	0	2.596 CHF

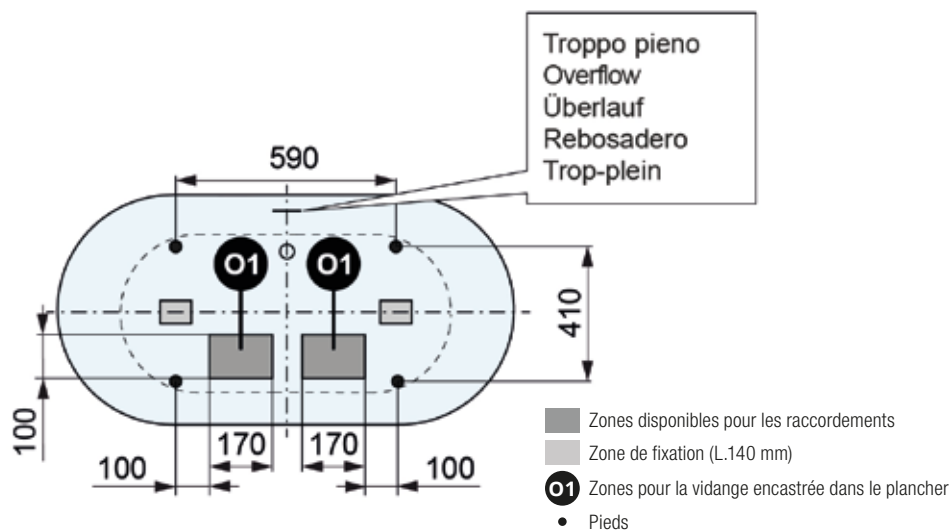
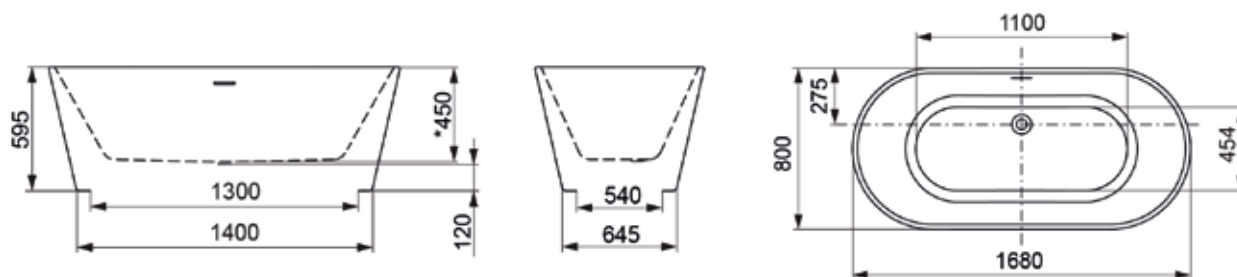

LÉGENDE

1) - MATIÈRE SOLIDE, RÉSISTANTE ET DURABLE. VOIR PAGES 382-383.

MEILIN

EN
14516



↑
Légende sur le
volet dépliant
de la quatrième
de couverture

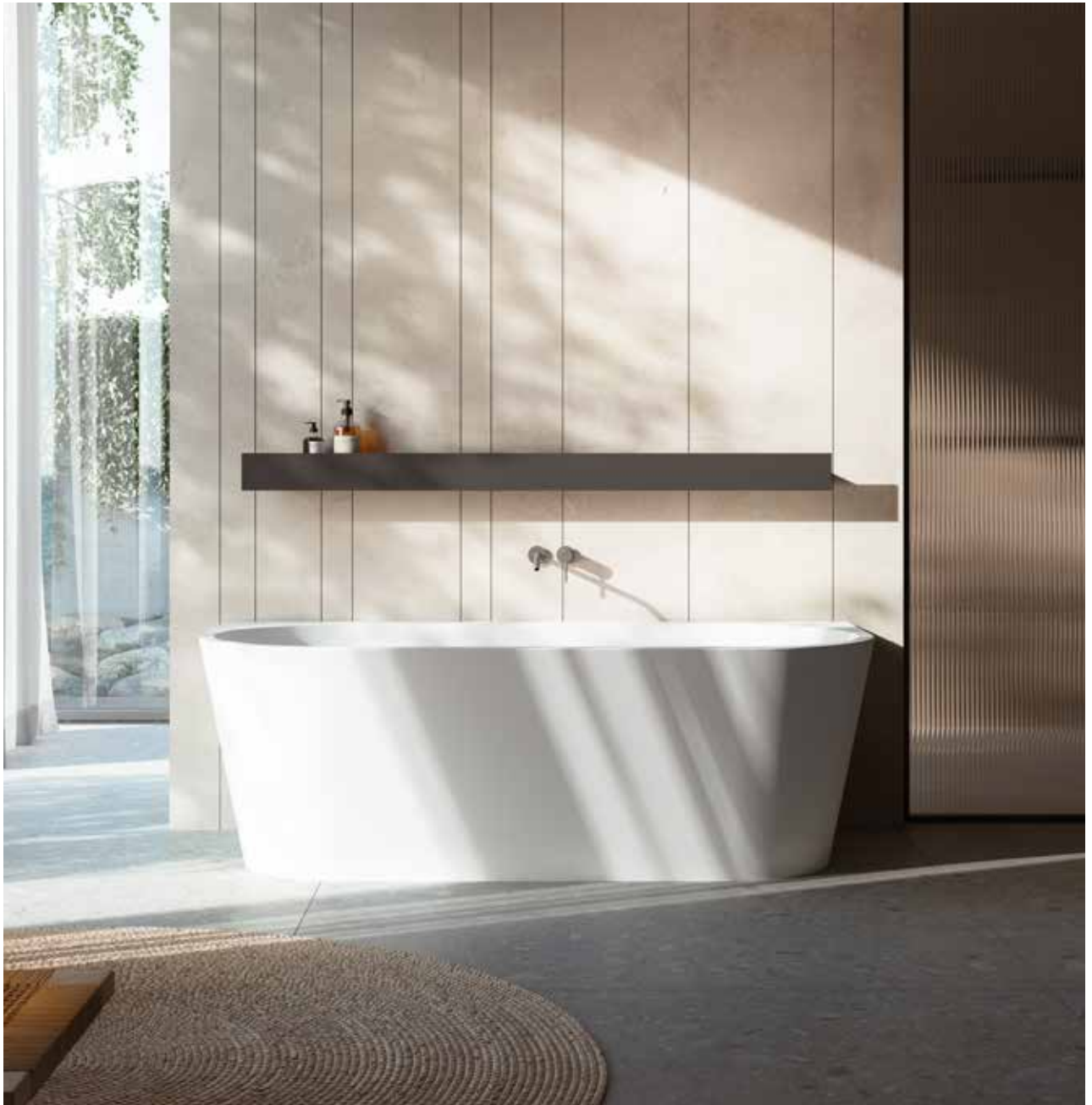

MEILIN | Baignoire en Acrylique blanc mat



MEILIN | Baignoire en Acrylique blanc brillant

LES RÉFÉRENCES GLASS sont représentées dans la zone Beige des tableaux ci-dessous :

WM 000 A 0 = Baignoire MEILIN, 1700 x 800 mm, en acrylique, blanc brillant

MEILIN | BAIGNOIRE EN ACRYLIQUE¹⁾

Vidage Clic-Clac de la même couleur que la baignoire | Raccord de la colonne de vidage Ø40 mm | Profondeur de la baignoire 410 mm

| Siphon et trop plein inclus

Dimension	Hauteur	Capacité (en L)	Poids (en Kg)	Base	Coloris	Base	Prix
				Référence	A=blanc brillant G=blanc mat	Référence	
1700 x 800	570	227	52	WM000	A	0	2.595 CHF
1700 x 800	570	227	52	WM000	G	0	2.995 CHF

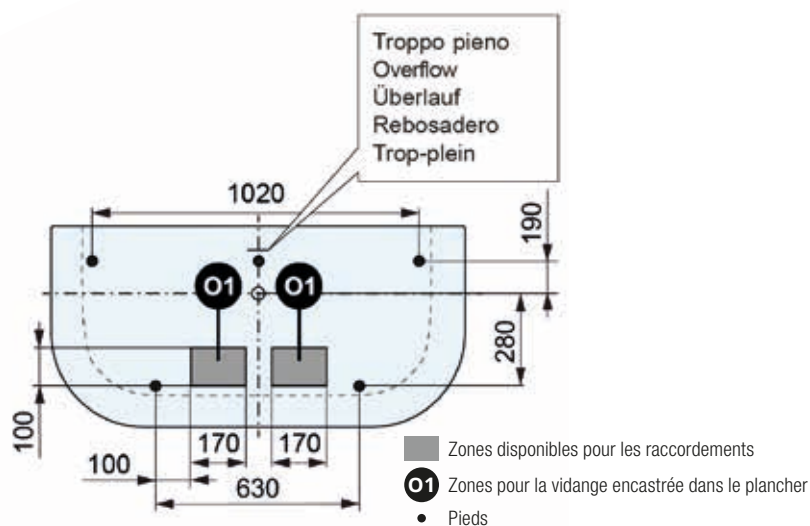
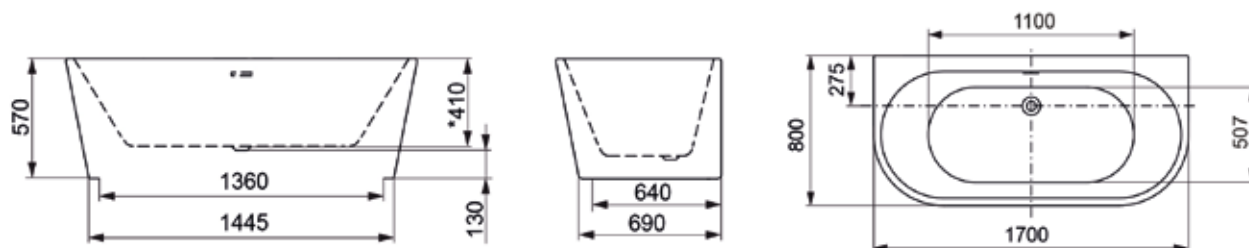

LÉGENDE

1) - MATIÈRE SOLIDE, RÉSISTANTE ET DURABLE. VOIR PAGES 382-383.

DAISY

EN
14516

2



CORNER



Légende sur le
volet dépliant
de la quatrième
de couverture



DAISY | Baignoire en Acrylique, installation angle droit, blanc brillant



DAISY | Baignoire en Acrylique, installation angle gauche,
blanc brillant

LES RÉFÉRENCES GLASS SONT REPRÉSENTÉES DANS LA ZONE BEIGE DES TABLEAUX CI-DESSOUS :

WAS 00 A 0 = Baignoire DAISY, 1700 x 700 mm, installation angle gauche, en acrylique, blanc brillant

DAISY | BAIGNOIRE EN ACRYLIQUE¹⁾

Vidage Clic-Clac de la même couleur que la baignoire | Raccord de la colonne de vidage Ø40 mm | Profondeur de la baignoire 400 mm |

Siphon et trop plein inclus

Dimension	Hauteur	Capacité (en L)	Poids (en Kg)	Angle d'installation	Base		Prix	
					Référence	Référence		
1700 x 700	550	182	47	Gauche	WAS00	A	0	2.329 CHF
1700 x 700	550	182	47	Gauche	WAS00	G	0	2.729 CHF
1700 x 700	550	182	47	Droit	WAD00	A	0	2.329 CHF
1700 x 700	550	182	47	Droit	WAD00	G	0	2.729 CHF

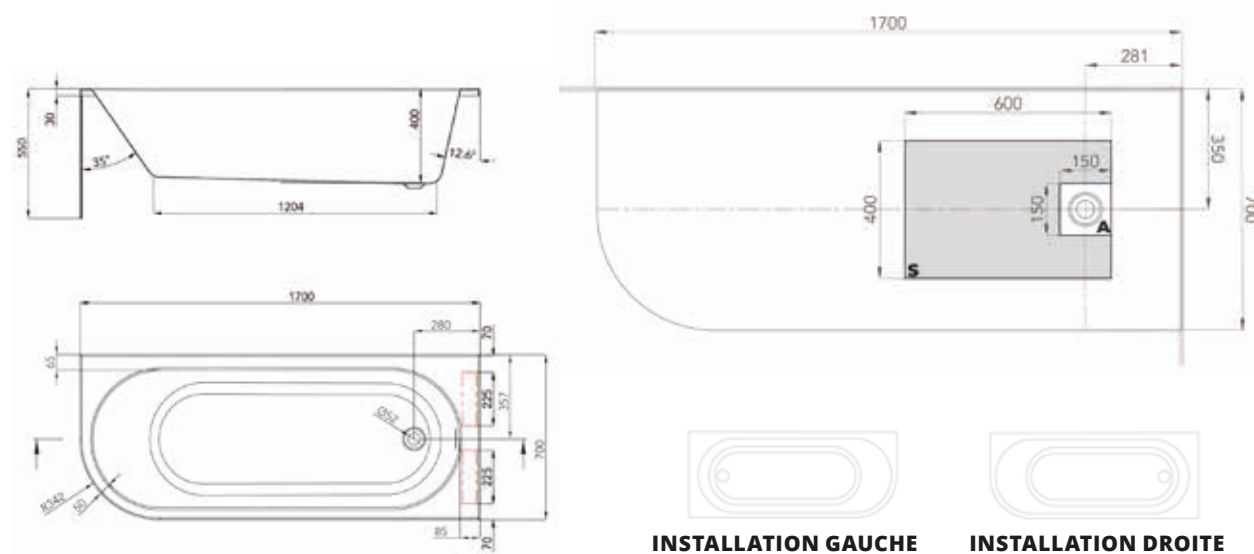

LÉGENDE

1) - MATIÈRE SOLIDE, RÉSISTANTE ET DURABLE. VOIR PAGES 382-383.

MATIÈRES

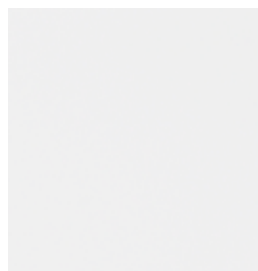

ACRYLIQUE

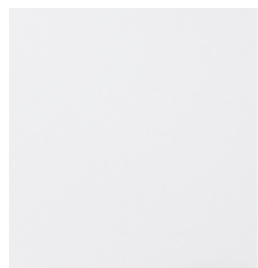

HARDLITE



PLYLITE



MINERALITE (MARBRE DE SYNTHÈSE)



ECO-RÉSINE



MATIÈRES

MATIÈRES	DESCRIPTION	NETTOYAGE ET ENTRETIEN
ACRYLIQUE	Matière de qualité indiscutable utilisé depuis des années dans les salles de bains, l'acrylique, avec sa surface durable, brillante, sans joint et facile à nettoyer, est associé à une structure en polyester renforcé de fibres de verre afin de garantir sa solidité et ses grandes performances..	<p>Utilisez des chiffons doux et des détergents liquides neutres non abrasifs. Après le nettoyage, rincez abondamment à l'eau claire pour éliminer tout résidu de produit. Pour garantir la conservation de la surface brillante au fil des ans, ne pas utiliser d'eau à une température supérieure à 60° C.</p> <p>A éviter :</p> <ul style="list-style-type: none"> – chiffons en fibres synthétiques, détergents abrasifs, alcool, acides à usage domestique, acétone ou d'autres solvants qui endommagent la surface. – huiles essentielles ou les sels de bain.
HARDLITE	Solid surface composée de trihydrate d'aluminium et de résine acrylique ou polyester : il s'agit d'une matière non poreuse, lisse et soyeuse aux performances fonctionnelles et esthétiques élevées.	<p>Pour nettoyer, rincez d'abord la surface à l'eau chaude et séchez-la avec un chiffon doux. Appliquer ensuite une crème légèrement abrasive à l'aide d'un chiffon humide, en frottant délicatement dans un mouvement circulaire.</p> <p>A éviter :</p> <ul style="list-style-type: none"> – l'accumulation de calcaire en le nettoyant périodiquement. En cas d'accumulation de tartre/calcaire, utilisez une éponge non abrasive et un produit de nettoyage domestique classique. <p>Après le nettoyage, rincez plusieurs fois à l'eau chaude et séchez à l'aide d'un chiffon doux.</p> <p>ATTENTION !</p> <p>Le jus de citron recommandé pour éliminer les dépôts importants de calcaire sur d'autres surfaces, peut tacher la surface de HardLite. Dans ce cas, utilisez une éponge non abrasive et de l'eau de Javel pour frotter la tache. Rincez abondamment à l'eau tiède pour éliminer toute trace, qui risquerait d'altérer la couleur de la surface. Sécher avec un chiffon doux.</p>
PLYLITE	Matière composite, composé d'une couche d'aluminium, d'une couche de polyuréthane haute densité et, à l'extérieur, d'une couche supplémentaire d'aluminium revêtue d'une finition en PVC qui permet d'obtenir des finitions et couleurs différentes.	<p>Utilisez des chiffons doux et des détergents liquides neutres non abrasifs pour nettoyer le produit. Après le nettoyage, rincez abondamment à l'eau claire pour éliminer tout résidu de produit nettoyant.</p> <p>A éviter :</p> <ul style="list-style-type: none"> – chiffons en fibres synthétiques, détergents abrasifs, alcool, acides à usage domestique, acétone ou d'autres solvants qui endommagent la surface. – huiles essentielles ou les sels de bain.
MINERALITE	Matériau composé de résines acryliques et minérales avec une finition de surface en gelcoat, qui donne la finition extérieure aux produits (lisse ou texturée) et les protège, les rendant inaltérables dans le temps.	<p>Utilisez des chiffons doux et des détergents liquides neutres non abrasifs pour nettoyer le produit. Après le nettoyage, rincez abondamment à l'eau claire pour éliminer tout résidu de produit nettoyant.</p> <p>A éviter :</p> <ul style="list-style-type: none"> – chiffons en fibres synthétiques, détergents abrasifs, alcool, acides à usage domestique, acétone ou d'autres solvants qui endommagent la surface. – huiles essentielles ou les sels de bain.
ECO-RÉSINE	Finition de pointe à base de résine appliquée sur un support Plylite : la stratification à la main de l'éco-résine donne à la surface un aspect non conventionnel et un effet texturé original.	

COLONNES DE DOUCHE

Les colonnes de douche sont soigneusement conçues pour garantir une fonctionnalité et un confort optimaux. Elles unissent design contemporain et qualité irréprochable.

AZULEJO	390-393
SHOWERWAVE	394-395
GLAM	396-397
FLAIR	398-399





AZULEJO



↑
Légende sur le
volet dépliant
de la quatrième
de couverture



AZULEJO COLUMN | Colonne de douche thermostatique équipée d'un support porte-objet, sable (M)



AZULEJO | Mitigeur thermostatique équipé d'un porte-objet, bleu (B)

LES RÉFÉRENCES RONAL SONT REPRÉSENTÉES DANS LA ZONE BEIGE DES TABLEAUX CI-DESSOUS :

UX00 A 01 = Porte objet équipé avec colonne télescopique AZULEJO, en verre blanc

AZULEJO COLUMN | PORTE-OBJET ÉQUIPÉ AVEC COLONNE TÉLESCOPIQUE¹⁾

Mitigeur thermostatique | Inverseur | Douchette à main avec support fixe, débit 8 l/min | Colonne télescopique orientable avec douche de tête ronde Ø300 mm, débit 6 l/min | Douche de tête inclinable à 25° | Structure en acier verni gris anthracite | Frontal en verre coloré ou en finition effet pierre naturelle épaisseur 6 mm | Flexible anti-torsion L 1250 mm

Poids (kg)	Référence	Base		Coloris frontal		
		A=Blanc (verre) B=Bleu (verre) C=Vert (verre) D=Gris (verre) E=Bleu clair (verre)		L=Blanc (pierre naturelle) M=Sable (pierre naturelle) P=Anthracite (pierre naturelle)		
10	UX00	x	1.186 CHF	x	1.410 CHF	01

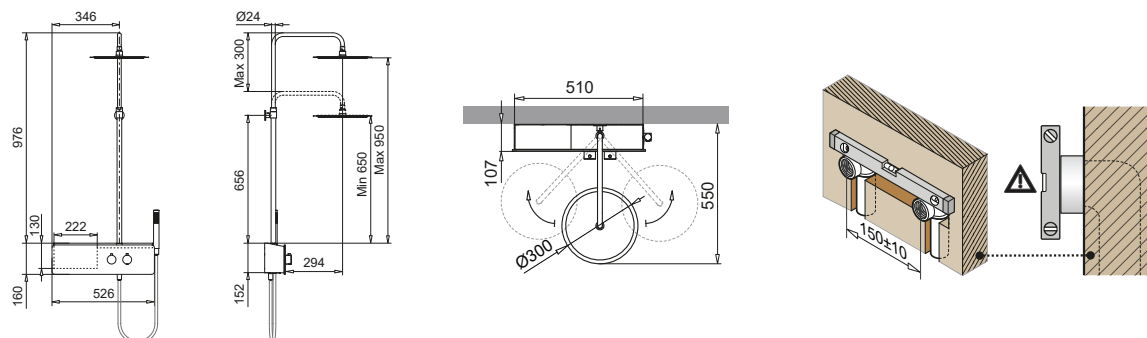

AZULEJO | PORTE-OBJET ÉQUIPÉ²⁾

Mitigeur thermostatique | Inverseur | Douchette à main avec support fixe, débit 8 l/min | Structure en acier verni gris anthracite | Frontal en verre coloré ou en finition effet pierre naturelle épaisseur 6 mm | Flexible anti-torsion L 1500 mm

Poids (kg)	Référence	Base		Coloris frontal		
		A=Blanc (verre) B=Bleu (verre) C=Vert (verre) D=Gris (verre) E=Bleu clair (verre)		L=Blanc (pierre naturelle) M=Sable (pierre naturelle) P=Anthracite (pierre naturelle)		
9	UW00	x	1.133 CHF	x	1.351 CHF	01

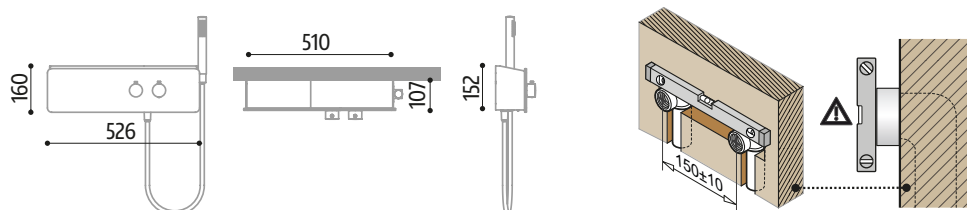

COLORIS ÉTAGÈRE

Verre (A,B,C,D,E)



A | Blanc B | Bleu C | Vert D | Gris E | Bleu clair

Effet pierre naturelle (L,M,P)²⁾



L | Blanc M | Sable P | Gris anthracite

LÉGENDE

- 1) - CONFIGURATION NÉCESSAIRE POUR L'INSTALLATION : PRESSION MIN. 1,5 BAR - MAX 3,5 BAR | HAUTEUR MIN. DE 2200 MM POUR LE MONTAGE (DE LA SURFACE DU RECEVEUR DE DOUCHE AU PLAFOND)
- 2) - CONFIGURATION NÉCESSAIRE POUR L'INSTALLATION : PRESSION MIN. 1,5 BAR - MAX 3,5 BAR
- 3) - LES COLORIS EFFET PIERRE NATURELLE SONT ASSORTIS À LA GAMME DE RECEVEUR DUNE.

AZULEJO



↑
Légende sur le
volet dépliant
de la quatrième
de couverture



AZULEJO SHOWER | Colonne de douche équipée d'un mitigeur thermostatique, sable (M)

LES RÉFÉRENCES RONAL SONT REPRÉSENTÉES DANS LA ZONE BEIGE DES TABLEAUX CI-DESSOUS :

UZ00 A 11 = Colonne de douche équipée AZULEJO en verre blanc

AZULEJO SHOWER | COLONNE DE DOUCHE ÉQUIPÉE¹⁾

Mitigeur thermostatique | Inverseur | Douchette à main avec support fixe, débit 9 l/min | Douche de tête rectangulaire, débit 5 l/min | Surface jets 165 x 60 mm | Structure en acier brossé | Étagère avec base en verre coloré épaisseur 5 mm ou en finition effet pierre naturelle épaisseur 6 mm | Flexible anti-torsion L 1500 mm

Poids (kg)	Base		Coloris étagère		11
	Référence				
6	UZ00	x	1.387 CHF	x	1.611 CHF

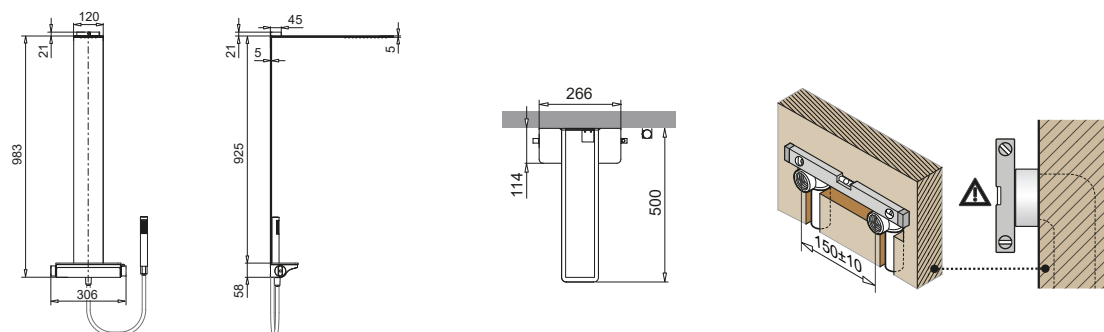

COLORIS ÉTAGÈRE

Verre (A,B,C,D,E)



A | Blanc

B | Bleu

C | Vert

D | Gris

E | Bleu clair

Effet pierre naturelle (L,M,P)²⁾



L | Blanc

M | Sable

P | Gris anthracite

LÉGENDE

- 1) - MATIÈRE COMPOSITE FORMÉE PAR UNE COUCHE DE POLYURÉTHANE ENTOURÉ D'UNE COUCHE D'ALUMINIUM, REVÊTUE EXTÉRIEUREMENT AVEC DU PVC. VOIR PAGE 383.
- 2) - CONFIGURATION NÉCESSAIRE POUR L'INSTALLATION : PRESSION MIN. 1,5 BAR - MAX 3,5 BAR | HAUTEUR MIN. DE 2200 MM POUR LE MONTAGE (DE LA SURFACE DU RECEVEUR DE DOUCHE AU PLAFOND).

SHOWERWAVE



↑
Légende sur le
volet dépliant
de la quatrième
de couverture



SHOWERWAVE | Colonne de douche en PlyLite, chanvre (C)



LES RÉFÉRENCES RONAL SONT REPRÉSENTÉES DANS LA ZONE BEIGE DES TABLEAUX CI-DESSOUS :

TC00 F B1H0000000 = Colonne de douche SHOWERWAVE en PlyLite, finition gris

SHOWERWAVE | COLONNE DE DOUCHE EN PLYLITE¹⁾²⁾

Douche de tête circulaire intégrée avec buses anticalcaires Ø162 mm, débit 9l/min | Deux jets verticaux intégrés avec buses anticalcaires, débit 8 l/min | Douchette à main avec flexible anti-torsion L 1500 mm, débit 6 l/min | Mitigeur thermostatique en ligne

Base		Coloris frontal	
Poids (kg)	Référence	W=Blanc (PlyLite) C=Chanvre (PlyLite) F=Gris (PlyLite)	
9	TC00	x	1.823 CHF B1H0000000

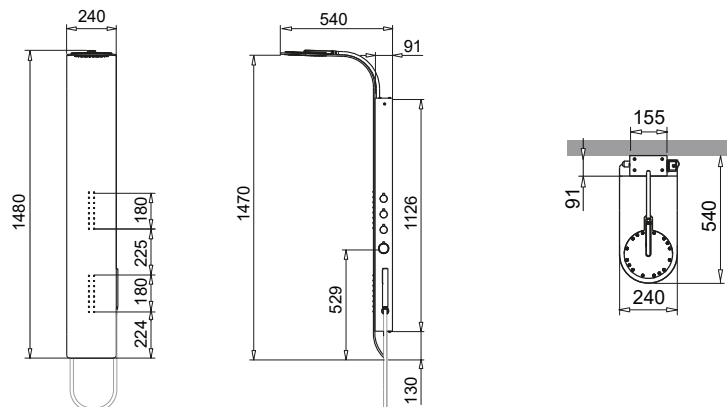

COLORIS FRONTAL

PlyLite (W,C,F)



W | Blanc

C | Chanvre

F | Gris

LÉGENDE

- 1) - MATIÈRE COMPOSITE FORMÉE PAR UNE COUCHE DE POLYURÉTHANE ENTOURÉ D'UNE COUCHE D'ALUMINIUM, REVÊTUE EXTÉRIEUREMENT AVEC DU PVC. VOIR PAGE 383.
- 2) - CONFIGURATION NÉCESSAIRE POUR L'INSTALLATION : PRESSION MIN. 1,5 BAR - MAX 3,5 BAR | HAUTEUR MIN. DE 2200 MM POUR LE MONTAGE (DE LA SURFACE DU RECEVEUR DE DOUCHE AU PLAFOND).

GLAM



↑
Légende sur le
volet dépliant
de la quatrième
de couverture



GLAM | Colonne de douche en HardLite, frontal blanc



LES RÉFÉRENCES RONAL SONT REPRÉSENTÉES DANS LA ZONE BEIGE DES TABLEAUX CI-DESSOUS :

RL000B1H0000000 = Colonne de douche GLAM en HardLite, finition blanc

GLAM | COLONNE DE DOUCHE EN HARDLITE¹⁾²⁾

Frontal blanc | Structure et porte-objet vernis noir soft-touch | Douche de tête avec buses anticalcaires, surface jets 84 x 82 mm, débit 7 l/min | Cascade Largeur 129 mm, débit 7 l/min | Douchette à main avec flexible anti-torsion L 1500 mm, débit 6 l/min | Mitigeur thermostatique et inverseur | Compartiment porte-objets

Poids (kg)	Base		Coloris frontal
	Référence		Blanc
14	RL000B1H0000000		1.599 CHF

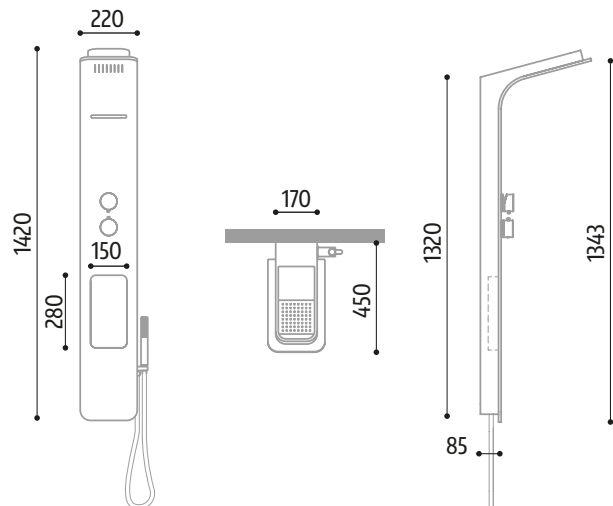

LÉGENDE

- 1) - SOLID SURFACE COMPOSÉ DE TRIHYDRATE D'ALUMINIUM ET DE RÉSINE ACRYLIQUE OU POLYESTER. VOIR PAGE 383.
- 2) - CONFIGURATION NÉCESSAIRE POUR L'INSTALLATION : PRESSION MIN. 1,5 BAR - MAX 3,5 BAR | HAUTEUR MIN. DE 2200 MM POUR LE MONTAGE (DE LA SURFACE DU RECEVEUR DE DOUCHE AU PLAFOND).

FLAIR



↑
Légende sur le
volet dépliant
de la quatrième
de couverture



FLAIR | Colonne de douche avec structure en acier inox, acier satiné (1)



FLAIR 150 | Colonne de douche avec structure en acier inox, version pour rénovation, acier satiné (1)



FLAIR BATH | Colonne de douche avec structure en acier inox, version avec bec de distribution pour baignoire, acier satiné (1)

LES RÉFÉRENCES RONAL SONT REPRÉSENTÉES DANS LA ZONE BEIGE DES TABLEAUX CI-DESSOUS :

GR00 1 B1H2000000 = Colonne de douche FLAIR, acier satiné

FLAIR | COLONNE DE DOUCHE¹⁾

Mitigeur thermostatique et inverseur | Douchette à main avec flexible anti-torsion L 1500 mm, débit 10 l/min | Structure en acier inox | Finition brillante ou satinée | Douche de tête rectangulaire intégrée, surface jets 212 x 202 mm, débit 12 l/min | Trois jets verticaux orientables +/- 10° modèle Square, avec buses anticalcaires, débit 8 l/min

		Base	Finition	
Poids (kg)	Référence	0=Acier brillant 1=Acier satiné		
10	GR00	0	1.540 CHF	B1H000000
10	GR00	1	1.540 CHF	B1H000000

FLAIR 150 | COLONNE DE DOUCHE POUR RÉNOVATION¹⁾

Mitigeur thermostatique et inverseur | Douchette à main avec flexible anti-torsion L 1500 mm, débit 10 l/min | Structure en acier inox | Finition brillante ou satinée | Douche de tête rectangulaire intégrée, surface jets 212 x 202 mm, débit 12 l/min | Trois jets verticaux orientables +/- 10° modèle Square, avec buses anticalcaires, débit 8 l/min | Version pour rénovation avec entraxe entre les fixations eau chaude - eau froide de 150 mm

		Base	Finition	
Poids (kg)	Référence	0=Acier brillant 1=Acier satiné		
10	GR00	0	1.687 CHF	B1H0010000
10	GR00	1	1.687 CHF	B1H0010000

FLAIR BATH | COLONNE DE DOUCHE AVEC BEC DE DISTRIBUTION POUR BAIGNOIRE¹⁾

Mitigeur thermostatique et inverseur | Douchette à main avec flexible anti-torsion L 1500 mm, débit 10 l/min | Structure en acier inox | Finition brillante ou satinée | Douche de tête rectangulaire intégrée surface jets 212 x 202 mm, débit 12 l/min | Trois jets verticaux orientables +/- 10° modèle Square, avec buses anticalcaires, débit 8 l/min | Version avec bec de distribution pour baignoire, débit 10 l/min

		Base	Finition	
Poids (kg)	Référence	0=Acier brillant 1=Acier satiné		
10	GR00	0	1.823 CHF	B1H2000000
10	GR00	1	1.823 CHF	B1H2000000

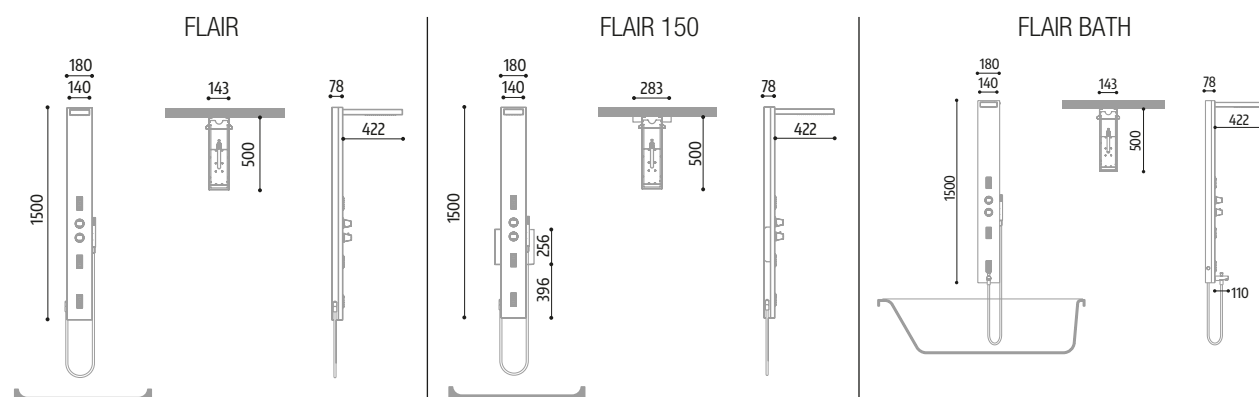

LÉGENDE

1) - CONFIGURATION NÉCESSAIRE POUR L'INSTALLATION : PRESSION MIN. 1,5 BAR - MAX 3,5 BAR | HAUTEUR MIN. DE 2200 MM POUR LE MONTAGE (DE LA SURFACE DU RECEVEUR DE DOUCHE AU PLAFOND).

ACCESSOIRES

ACCESSOIRES, PRODUITS D'ENTRETIEN, JOINTS D'ÉTANCHÉITE ET PROFILÉS

Siège de douche	402
Accessoires pour receveurs de douche	402
Produits d'entretien	403
Porte-serviette Tablette en verre	404
Barres de stabilisation Béquilles verticales	405-406
Renforts d'angle / Kit de stabilisation	407-408
Joint d'étanchéité	409-411
Joint magnétique Joint vertical	412
Profilés spéciaux	413-416
Accessoires spéciaux	417





ACCESSOIRES

DUS1 | SIÈGE DE DOUCHE

Siège de douche ergonomique pour fixation au mur | relevable | supporte jusqu'à 120 kg | disponible en blanc ou gris anthracite | matériel de fixation inclus

Description	Largeur A (mm)	Profondeur d'assise B (mm)	Profondeur totale C (mm)	Couleur	Référence	Prix
Le design minimaliste du siège de douche SanSwiss lui permet de s'adapter parfaitement aux différents accessoires de salle de bain et satisfait les exigences des clients. La surface plane du siège permet un réel gain de place dans sa position relevée. Bénéficiant d'un design ergonomique et facile à nettoyer, ce siège de douche garantit confort, bien-être et sécurité lors de la douche. Le siège supporte un poids jusqu'à 120 kg (certifié TÜV) et répond aux normes des produits médicaux.	325	280	325	anthracite/chrome	DUS1S	288 CHF
<ul style="list-style-type: none"> • Certifié CE • Certifié TÜV • Capacité de charge jusqu'à 120 kg max. 	325	280	325	blanc/chrome	DUS1W	288 CHF

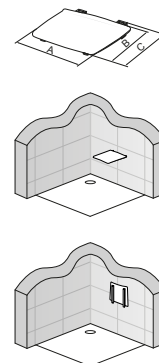

ACCESSOIRES POUR RECEVEURS DE DOUCHE

Nettoyant et polish "CLEAN & SHINE"







Le produit de nettoyage pour salle de bains CLEAN & SHINE nettoie, polit et protège les surfaces de la salle de bains sans attaquer la matière et confère un magnifique brillant aux surfaces dures telles que chrome, porcelaine, plastique, marbre artificiel et verre.



	Référence	Prix
Contenu	Référence	
150 g	CSHINE	59 CHF

Gamme	Couleur du receveur	Description	Couleur	Référence	Prix
RUG, AIR, CALCE, DUNE, ROCKER, PLANOR, CINCO	Blanc		Blanc	ACC0323	52 CHF
CALCE, DUNE	Béton Gris	Silicone neutre antimoississures Pour siliconer entre receveur et revêtement	Béton Gris	ACC0324	52 CHF
	Sable		Beige	ACC0325	
RUG, AIR, CALCE, DUNE	Anthracite		Anthracite	ACC0326	52 CHF
RUG, CALCE, DUNE	Chanvre		Béton Gris	ACC0327	52 CHF
RUG	Blanc	PVC liquide pour joints et réparations PLYLITE idéal pour une scellure invisible entre receveur et paroi murale en finition vinylique; peut servir à réparer une surface coupée ou griffée	Blanc	ACC0329	163 CHF
	Chanvre		Chanvre	ACC0330	
	Anthracite		Grey	ACC0331	
AIR, CALCE, DUNE	Kit réparation MINERALITE Idéal pour effectuer de petites retouches ou réparer des égratignures ou des coupures superficielles		Blanc	ACC0412	193 CHF
			Chanvre	ACC0416	
			Sable	ACC0414	
			Anthracite	ACC0413	
			Béton Gris	ACC0415	
ROCKER, PLANOR, CINCO	Kit réparation pour ACRYLIQUE Idéal pour la réparation d'égratignures, de coupures superficielles		Blanc	ACC0340	219 CHF

PRODUITS D'ENTRETIEN

		Référence	Prix	
<p>RONAL nettoyant „Protect Cleaner“</p> <ul style="list-style-type: none"> • Nettoyant professionnel pour l'entretien de votre paroi de douche. • Nettoie en profondeur et protège efficacement les surfaces vitrées traitées. • Parfum frais et agréable. 		Contenu	Référence	
		500 ml	1 pièce 17223.1	29 CHF
			Paquet de 6 17223.6	149 CHF
<p>RONAL nettoyant „Glass Cleaner“</p> <ul style="list-style-type: none"> • Nettoyant professionnel pour l'entretien de votre paroi de douche. • Protège efficacement les surfaces vitrées traitées et conserve leur éclat. • Nettoyant doux qui ne laisse pas de traces. 		Contenu	Référence	
		500 ml	1 pièce 17224.1	29 CHF
			Paquet de 6 17224.6	149 CHF
<p>RONAL nettoyant „Power Cleaner“</p> <ul style="list-style-type: none"> • Nettoyant professionnel pour paroi de douche. • Elimine la saleté tenace et les traces de calcaire. • Convient particulièrement aux surfaces traitées anti-traces Aquaperle. 		Contenu	Référence	
		500 ml	1 pièce 17225.1	29 CHF
			Paquet de 6 17225.6	149 CHF
<p>RONAL - Raclette</p> <ul style="list-style-type: none"> • Raclette de douche chromé à double lèvre pour un nettoyage rapide et facile des surfaces vitrées. • Compris 2 options de fixation. 		Largeur	Référence	
		200 mm	1 pièce 13037	42 CHF
<p>RONAL - Brosse de nettoyage</p> <p>Brosse de nettoyage en microfibre pour la série Amalia</p>		Référence		
		13038	38 CHF	
<p>RONAL Kit de réparation</p> <p>Kit de réparation "REPAIR KIT" pour receveurs en marbre de synthèse</p>		Référence		
		REPAIRKIT	89 CHF	









PORTE-SERVIETTE / TABLETTE EN VERRE

Gamme	Description		Base	Prix
			Référence	
PUR	Porte-serviette ¹⁾ longueur 400 mm		PS2.10.400 (Finition Chrome)	211 CHF
	Porte-serviette ¹⁾ longueur 600 mm		PS2.10.600 (Finition Chrome)	211 CHF
PUR	Tablette en verre ¹⁾ longueur 400 mm		PT2.10.400 (Finition Chrome)	211 CHF
	Tablette en verre ¹⁾ longueur 600 mm		PT2.10.600 (Finition Chrome)	211 CHF
PUR	Porte-serviette + tablette en verre ¹⁾ longueur 400 mm		PST2.10.400 (Finition Chrome)	405 CHF
	Porte-serviette + tablette en verre ¹⁾ longueur 600 mm		PST2.10.600 (Finition Chrome)	405 CHF
EASY, AMALIA	Profilé support d'accessoires Profilé support d'accessoires mural composé de : 2 tablettes et 1 porte savon. Accessoires modulables. Des accessoires modulables s'adaptent à toutes les douches RONAL Walk-in d'épaisseur de verre 6 ou 8 mm.		KASW2.06.1000 (Finition Noir mat)	284 CHF
			KASW2.09.1000 (Finition Blanc mat)	284 CHF
			KASW2.50.1000 (Finition Poli-brillant)	284 CHF
EASY	Profilé support d'accessoires Profilé support d'accessoires frontal composé de : 2 tablettes, 1 porte savon et 1 porte serviette. Accessoires modulables et rotatifs. Accessoires modulables et pivotants adaptables à toutes les douches RONAL Walk-in d'épaisseur de verre 6 ou 8 mm.		KASF2.06.1000 (Finition Noir mat)	298 CHF
			KASF2.09.1000 (Finition Blanc mat)	298 CHF
			KASF2.50.1000 (Finition Poli-brillant)	298 CHF
EASY	Boîte de rangement Boîte de rangement qui permet de garder les accessoires au sec. Système d'évacuation qui évite la stagnation de l'eau. S'adapte aux kits mural KASW2 et frontal KASF2.		KABC.06 (Finition Noir mat)	115 CHF
			KABC.09 (Finition Blanc mat)	115 CHF
			KABC.50 (Finition Poli-brillant)	115 CHF

LÉGENDE

¹⁾ - LA COMMANDE D'UN PORTE-SERVIETTE ET/OU D'UNE TABLETTE EN VERRE EST UNIQUEMENT POSSIBLE EN LIAISON AVEC UNE PAROI DE SÉPARATION WALK-IN DE FABRICATION SUR MESURE. LA LARGEUR MINIMALE DE LA PAROI DOIT ÊTRE DE 750 MM. LE PORTE-SERVIETTE ET LA TABLETTE EN VERRE PEUVENT ÊTRE ÉGALEMENT COMMANDÉS ENSEMBLE SOUS FORME COMBINÉE.



BARRES DE STABILISATION

Gamme	Description	Image	Base	Prix
			Référence	
PUR	Barre de stabilisation mur-verre longueur 1250 mm, peut être raccourcie		SMG2.10.1250 (Finition Chrome)	191 CHF
PUR	Barre de stabilisation mur-verre + taquet longueur 1600 mm, peut être raccourcie		SMGT2.10.1600 (Finition Chrome)	198 CHF
PUR	Barre de stabilisation mur-mur + taquet longueur 1600 mm, peut être raccourcie		SMMT2.10.1600 (Finition Chrome)	198 CHF
PUR	Barre de stabilisation mur-mur + taquet longueur 2000 mm, peut être raccourcie		SMMT2.10.2000 (Finition Chrome)	198 CHF
PUR	Barre de stabilisation verre-verre longueur 1250 mm, peut être raccourcie		SGG2.10.1250 (Finition Chrome)	191 CHF
PUR	Barre de stabilisation verre-verre + taquet longueur 1600 mm, peut être raccourcie		SGGT2.10.1600 (Finition Chrome)	198 CHF
SOLINO	Barre de stabilisation mur-verre longueur 1500 mm		SMGS.06.1500 (Finition Noir mat)	102 CHF
			SMGS.50.1500 (Finition Poli-brillant)	102 CHF
SOLINO	Barre de stabilisation mur-verre + taquet longueur 1500 mm, peut être raccourcie		SMGTS.06.1500 (Finition Noir mat)	144 CHF
			SMGTS.50.1500 (Finition Poli-brillant)	144 CHF
			SMGTS2.06.1500 (pour SOL31+SOLT3) (Finition Noir mat)	144 CHF
			SMGTS2.50.1500 (pour SOL31+SOLT3) (Finition Poli-brillant)	144 CHF
SOLINO	Barre de stabilisation mur-verre + taquet longueur 1600 mm, peut être raccourcie (pour SOLF13)		SMGTS.06.1600 (Finition Noir mat)	144 CHF
			SMGTS.50.1600 (Finition Poli-brillant)	144 CHF



Prix public en CHF hors taxe conseillé. Dimension en mm. Sous réserves de modifications techniques. Les finitions et/ou mesures spéciales ne seront ni reprises, ni échangées en cas de mauvaise prise de côtes.

ACCESSOIRES

BARRES DE STABILISATION

Gamme	Description		Base	
			Référence	Prix
SOLINO	Barre de stabilisation mur-mur + taquet longueur 1500 mm, peut être raccourcie		SMMS.06.1500 (Finition Noir mat)	114 CHF
			SMMS.50.1500 (Finition Poli-brillant)	114 CHF
			SMMS2.06.1500 (pour SOL31) (Finition Noir mat)	114 CHF
			SMMS2.50.1500 (pour SOL31) (Finition Poli-brillant)	114 CHF
EASY 8 mm	Barre de stabilisation mur-verre longueur 1250 mm, peut être raccourcie pour Walk-in EASY STR4P (verre 8 mm)		SMGE.06.1250 (Finition Noir mat)	143 CHF
			SMGE.09.1250 (Finition Blanc mat)	143 CHF
			SMGE.50.1250 (Finition Poli-brillant)	143 CHF
			SMGE.13.1250 (Finition Doré brossé)	143 CHF
EASY 6 mm	Barre de stabilisation mur-verre longueur 1250 mm, peut être raccourcie pour pare-baignoire EASY STR4P6B (verre 6 mm)		SMGE2.50.1250 (Finition Poli-brillant)	143 CHF
			SMGE2.06.1250 (Finition Noir mat)	



BÉQUILLES VERTICALES

Gamme	Description		Base	Finition	Longueur	Prix
			Référence	06=Noir mat 50=Poli-brillant	mm	
DIVERA	Béquille Verticale longueur 1500 mm, peut être raccourcie		D22SDK	.06.	1500	186 CHF
			D22SDK	.50.	1500	186 CHF
EASY	Béquille Verticale longueur 1000 mm, peut être raccourcie		SD8	.xx.	1000	103 CHF

RENFORTS D'ANGLE

Gamme	Description	Image	Base	Finition	Longueur	Prix
			Référence	06=Noir mat 10=Chrome 50=Poli-brillant	mm	
PUR	Renfort d'angle mur - verre longueur 300 mm finition Chrome		RP2	.10. (Finition Chrome)	300	106 CHF
PUR	Renfort d'angle mur - verre longueur 500 mm finition Chrome		RP2	.10. (Finition Chrome)	500	143 CHF
DIVERA	Renfort d'angle mur - verre longueur 500 mm, peut être raccourcie		D22EV1	.06. (Finition Noir mat)	500	104 CHF
			D22EV1	.10. (Finition Chrome)	500	104 CHF
DIVERA	Renfort d'angle verre - verre longueur 500 mm, peut être raccourcie		D22EV2	.06. (Finition Noir mat)	500	108 CHF
			D22EV2	.10. (Finition Chrome)	500	108 CHF
DIVERA	Pièce de fixation pour montage de 2 parois fixes à 90° Montage sur le verre		D22FPG	.06 (Finition Noir mat)		90 CHF
			D22FPG	.50 (Finition Poli-brillant)		90 CHF
			Référence	06=Noir mat 09=Blanc mat 13=Doré brossé 50=Poli-brillant	mm	
EASY AMALIA	Renfort d'angle mur - verre longueur 500/1000 mm		RE	.xx.	1000	139 CHF
			Référence	06=Noir mat 09=Blanc mat 12=Doré 50=Poli-brillant	mm	
CADURA	Renfort d'angle mur - verre longueur 500/1000 mm		RCA	.xx.	500	113 CHF
			RCA	.xx.	1000	139 CHF

PIÈCES DE JONCTION/ANGLES RÉGLABLES

Gamme Description			Base	Prix
			Référence	
EASY	Pièce de jonction VT90 pour l'assemblage de 2 barres de stabilisation (pour Walk-in EASY STR4P 8 mm)		VT90.06 (Finition Noir mat)	59 CHF
			VT90.09 (Finition Blanc mat)	
			VT90.10 (Finition Chrome)	
			VT90.13 (Finition Doré brossé)	
DIVERA	Pièce de jonction pour barre de stabilisation DIVERA pour l'assemblage de 2 barres de stabilisation pour la réalisation d'un concept Walk-in (Uniquement pour D22BTK1H)		VTBTK.06 (Finition Noir mat)	66 CHF
			VTBTK.10 (Finition Chrome)	
Peut être installé dans toutes les gammes avec une barre de stabilisation	Angle réglable pour la fixation d'une barre de stabilisation sur un plafond biseauté ou un mur biseauté haut/bas		VW2.06 (Finition Noir mat)	78 CHF
			VW2.10 (Finition Chrome)	
			VW2.13 (Finition Doré brossé)	
Peut être installé dans toutes les gammes avec une barre de stabilisation	Angle réglable pour la fixation d'une barre de stabilisation à un plafond biseauté ou à un mur biseauté gauche/droite		VW3.06 (Finition Noir mat)	78 CHF
			VW3.10 (Finition Chrome)	
			VW3.13 (Finition Doré brossé)	
Peut être utilisé avec les renforts d'angle suivants : RP2, RCA, RE, D22EV1	Support réglable pour la fixation d'un renfort d'angle sur un toit en pente		VW4.06 (Finition Noir mat)	78 CHF
			VW4.10 (Finition Chrome)	
Peut être monté sur tous les parois fixes de 6 et 8 mm	Angle réglable pour stabiliser une paroi latérale sous un toit en pente		VW5.06 (Finition Noir mat)	93 CHF
			VW5.10 (Finition Chrome)	

JOINTS D'ÉTANCHÉITÉ

Merci de toujours préciser la référence de la porte lors d'une commande de joint.

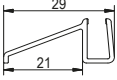
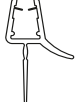
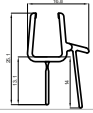
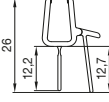
Description	Longueur/ Hauteur de la porte (mm)	Référence	Gamme							Prix		
			DIVERA	CADURA	PUR	SOLINO	AMALIA	TOP-LINE S	EASY	unitaire / par paire	Kit de 5	Kit de 10
Joint horizontal pour verre de 6 mm 	1000	51602D22SE2.KD (1 pièce) 51602D22SE2.KD5 (Kit de 5 pcs.) 51602D22SE2.KD10 (Kit de 10 pcs.) Finition Noir: 51602D22SE2.6KD (1 pièce) 51602D22E2.6KD5 (Kit de 5 pcs.) 51602D22E26KD10 (Kit de 10 pcs.)	●							47 CHF	214 CHF	405 CHF
		51602.KD.180 (1 pièce) 51602.KD5.180 (Kit de 5 pcs.) 51602.KD10.180 (Kit de 10 pcs.) Finition Noir: 51602.6KD.180 (1 pièce) 51602.6KD5.180 (Kit de 5 pcs.) 51602.6KD10.18 (Kit de 10 pcs.)	●	●				●		47 CHF	214 CHF	405 CHF
		51602CAS.KD (1 pièce) 51602CAS.KD5 (Kit de 5 pcs.) 51602CAS.KD10 (Kit de 10 pcs.)			●			●		47 CHF	214 CHF	405 CHF
		51602CAE.KD (1 pièce) 51602CAE.KD5 (Kit de 5 pcs.) 51602CAE.KD10 (Kit de 10 pcs.)			●			●		47 CHF	214 CHF	405 CHF
Joint horizontal pour verre de 6 mm 	1000	51702.KD.1000 (1 pièce) 51702.KD5.1000 (Kit de 5 pcs.) 51702.KD10.1000 (Kit de 10 pcs.)				●			47 CHF	214 CHF	405 CHF	
Joint horizontal pour verre de 8 mm 	1000	52202.KD.1000 (1 pièce) 52202.KD5.1000 (Kit de 5) 52202.KD10.1000 (Kit de 10)			●				47 CHF	214 CHF	405 CHF	
JOINTS HORIZONTAUX Joint horizontal pour verre de 6 mm 	1000	52203.KD.1000 ¹⁾ (1 pièce) 52203.KD5.1000 ¹⁾ (Kit de 5 pcs.) 52203.KD10.1000 ¹⁾ (Kit de 10 pcs.) Finition Noir: 52203.6KD.1000 ¹⁾ (1 pièce) 52203.6KD5.1000 ¹⁾ (Kit de 5 pcs.) 52203.6KD10.100 ¹⁾ (Kit de 10 pcs.)	●	●		●			47 CHF	214 CHF	405 CHF	
		52203U.KD.1000.F ²⁾ (1 pièce) 52203U.KD5.1000.F ²⁾ (Kit de 5 pcs.) 52203U.KD10.1000.F ²⁾ (Kit de 10 pcs.) Finition Noir: 52203U6KD1000.F ²⁾ (1 pièce) 52203U6KD51000F ²⁾ (Kit de 5 pcs.) 52203U6KD10100F ²⁾ (Kit de 10 pcs.)	●	●		●			47 CHF	214 CHF	405 CHF	
		52203U2.KD.1000.F ³⁾ (1 pièce) 52203U2.KD5.1000.F ³⁾ (Kit de 5 pcs.) 52203U2.KD10.1000.F ³⁾ (Kit de 10 pcs.) Finition Noir: 52203U26KD1000F ³⁾ (1 pièce) 52203U26KD5100F ³⁾ (Kit de 5 pcs.) 52203U26KD1010F ³⁾ (Kit de 10 pcs.)	●	●		●			47 CHF	214 CHF	405 CHF	
		52203U3.1000.F ⁴⁾ (1 pièce) 52203U3.KD5.1000.F ⁴⁾ (Kit de 5 pcs.) 52203U3.KD10.1000.F ⁴⁾ (Kit de 10 pcs.) Finition Noir: 52203U36KD1000F ⁴⁾ (1 pièce) 52203U36KD5100F ⁴⁾ (Kit de 5 pcs.) 52203U36KD1010F ⁴⁾ (Kit de 10 pcs.)	●	●		●			47 CHF	214 CHF	405 CHF	





LÉGENDE:

- 1) - 52203.1000 SANS FRAISAGE
- 2) - 52203U.1000.F AVEC FRAISAGES L ET R 90° POUR LE MONTAGE AVEC JOINT D'ÉTANCHÉITÉ MAGNÉTIQUE 42352
- 3) - 52203U2.1000.F AVEC FRAISAGES L ET R 180° POUR LE MONTAGE AVEC JOINT D'ÉTANCHÉITÉ MAGNÉTIQUE 42356
- 4) - 52203U3.1000.F - AVEC FRAISAGE L ET R 180° POUR LE MONTAGE AVEC V3.SOL

Prix public en CHF hors taxe conseillé. Dimension en mm. Sous réserves de modifications techniques. Les finitions et/ou mesures spéciales ne seront ni reprises, ni échangées en cas de mauvaise prise de côtes.

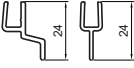
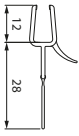
JOINTS D'ÉTANCHÉITÉ

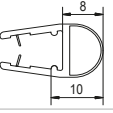
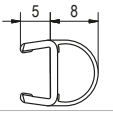
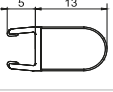
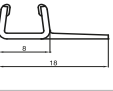
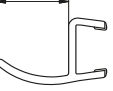
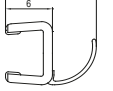
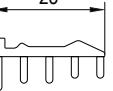
Merci de toujours préciser la référence de la porte lors d'une commande de joint.

Description	Longueur/ Hauteur de la porte (mm)	Référence	Gamme						Prix				
			DIVERA	CADURA	PUR	SOLINO	AMALIA	TOP-LINE S	EASY	unitaire / par paire	Kit de 5	Kit de 10	
JOINTS HORIZONTAUX	 Joint horizontal pour verre de 6 mm (pour D22S3) ¹⁾	600	82007.8KD.22S3 (1 kit de 3 pièces) 82007.8KD5.22S3 (5 kits de 3 pièces) 82007.8KD1022S3 (10 kits de 3 pièces) Finition Noir: 82007.86KD.22S3 (1 kit de 3 pièces) 82007.86KD522S3 (5 kits de 3 pièces) 8200786KD1022S3 (10 kits de 3 pièces)	●							98 CHF	462 CHF	858 CHF
	 Joint horizontal pour verre de 6 mm	1000	82020.KD.1000 (1 pièce) 82020.KD5.1000 (Kit de 5 pcs.) 82020.KD10.1000 (Kit de 10 pcs.) Finition Noir: 82020.6KD.1000 (1 pièce) 82020.6KD5.1000 (Kit de 5 pcs.) 82020.6KD101000 (Kit de 10 pcs.)	●					●		98 CHF	462 CHF	858 CHF
	 Joint horizontal pour verre de 8 mm	1000	82028.KD (1 kit de 3 pièces) 82028.KD5 (5 kits de 3 pièces) 82028.KD10 (10 kits de 3 pièces)					●			84 CHF	378 CHF	706 CHF
JOINTS VERTICAUX	 Joint vertical pour profilé mural de compensation pour verre de 6 mm et 8 mm	2000	31107.KD.2000 (1 pièce) 31107.KD5.2000 (Kit de 5 pcs.) 31107.KD10.2000 (Kit de 10 pcs.) Finition Noir: 31107.06.KD.2 (1 pièce) 31107.06.KD5.2 (Kit de 5) 31107.06.KD10.2 (Kit de 10)		●			●	●		71 CHF	318 CHF	590 CHF
	 Joint vertical pour verre de 6 mm et 8 mm	2000	51205.KD.2000 (1 pièce) 51205.KD5.2000 (Kit de 5 pcs.) 51205.KD10.2000 (Kit de 10 pcs.)			●					71 CHF	318 CHF	590 CHF
	 Joint vertical pour verre de 8 mm	2000	51405.KD.2000 (1 pièce) 51405.KD5.2000 (Kit de 5 pcs.) 51405.KD10.2000 (Kit de 10 pcs.)			●					79 CHF	318 CHF	590 CHF
	 Joint vertical pour verre de 6 mm	2000	52103.KD.2000 (1 pièce) 52103.KD5.2000 (Kit de 5 pcs.) 52103.KD10.2000 (Kit de 10 pcs.)		●						79 CHF	318 CHF	590 CHF
	 Joint vertical pour verre de 6 mm	2000	52110.KD.2000 (1 pièce) 52110.KD5.2000 (Kit de 5 pcs.) 52110.KD10.2000 (Kit de 10 pcs.)		●						79 CHF	318 CHF	590 CHF
	 Joint vertical pour verre de 8 mm	2000	53100.KD.2000 (1 pièce) 53100.KD5.2000 (Kit de 5 pcs.) 53100.KD10.2000 (Kit de 10 pcs.)			●					79 CHF	318 CHF	590 CHF
	 Joint vertical pour verre de 6 mm	2000	53101.KD.1959 (1 pièce) 53101.KD5.1959 (Kit de 5 pcs.) 53101.KD10.1959 (Kit de 10 pcs.)				●				79 CHF	318 CHF	590 CHF
	 Joint vertical pour verre de 5/6 mm	1991	82006.KD.1991 (1 pièce) 82006.KD5.1991 (Kit de 5 pcs.) 82006.KD10.1991 (Kit de 10 pcs.)	●							79 CHF	318 CHF	590 CHF
	 Joint vertical pour verre de 6 mm	1984	82026.KD.1984 (1 pièce) 82026.KD5.1984 (Kit de 5 pcs.) 82026.KD10.1984 (Kit de 10 pcs.) Finition Noir: 82026.6KD.1984 (1 pièce) 82026.6KD5.1984 (Kit de 5 pcs.) 820266KD10.1984 (Kit de 10 pcs.)	●							79 CHF	318 CHF	590 CHF

¹⁾ - SE COMPOSE D'UN JOINT AVEC FRAISAGE ET D'UN JOINT SANS FRAISAGE.

JOINTS D'ÉTANCHÉITÉ

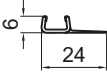
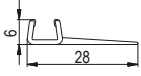
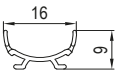
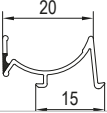
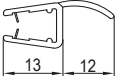
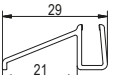
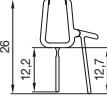
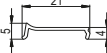

Merci de toujours préciser la référence de la porte lors d'une commande de joint.

Description	Longueur/ Hauteur de la porte (mm)	Référence	Gamme							Prix				
			DIVERA	CADURA	PUR	SOLINO	AMALIA	TOP-LINE S	EASY	unitaire / par paire	Kit de 5	Kit de 10		
JOINTS VERTICAUX	Joint vertical pour verre de 8 mm 	2000	82028.KD.2000 (1 pièce) 82028.KD5.2000 (Kit de 5 pcs.) 82028.KD10.2000 (Kit de 10 pcs.)					●			79 CHF	318 CHF	590 CHF	
	Joint vertical pour verre de 8 mm 	1984	82029.KD.2000 (1 pièce) 82029.KD5.2000 (Kit de 5 pcs.) 82029.KD10.2000 (Kit de 10 pcs.)					●			79 CHF	318 CHF	590 CHF	
	Joint vertical pour verre de 6 mm 	2000	82205.KD.TLS2 (1 pièce) 82205.KD5.TLS2 (Kit de 5 pcs.) 82205.KD10.TLS2 (Kit de 10 pcs.)						●		79 CHF	318 CHF	590 CHF	
	Joint vertical pour verre de 6 mm 	2000	82206.KD (1 pièce) 82206.KD5 (Kit de 5 pcs.) 82206.KD10 (Kit de 10 pcs.)				●				79 CHF	318 CHF	590 CHF	
	Joint vertical 	1837	82303.KD.1837 (1 pièce) 82303.KD5.1837 (Kit de 5 pcs.) 82303.KD10.1837 (Kit de 10 pcs.)						●		79 CHF	318 CHF	590 CHF	
	Joint vertical pour verre de 6 mm (pour PURB, PUB ²) 	1910	93100.KD (1 pièce)			●					79 CHF	-	-	
JOINTS CINTRÉE	Joint cintré pour quart de rond, rayon 550 mm 	Joint cintré	51602.KD.D22.55 (1 paire) Finition Noir: 51602.6KDD22.55 (1 paire)	●							98 CHF	-	-	
	Joint cintré pour verre 6 mm 	Joint cintré 1000	52203U2.KD.1000.F¹ (1 pièce) 52203U2.KD5.1000.F¹ (Kit de 5 pcs.) 52203U2.KD10.1000.F¹ (Kit de 10 pcs.)			●					98 CHF	462 CHF	858 CHF	
JOINT VERTICAL	Joint vertical du profilé de compensation 	2000	Gris : 62100.KD.1 (1 pièce) 62100.KD5.1 (Kit de 5 pcs.) 62100.KD10.1 (Kit de 10 pcs.)	●	●	●	●		●	●	79 CHF	318 CHF	590 CHF	
			Blanc : 62100.KD.4 (1 pièce) 62100.KD5.4 (Kit de 5 pcs.) 62100.KD10.4 (Kit de 10 pcs.)			●						79 CHF	318 CHF	590 CHF
			Noir : 62100.KD.2 (1 pièce) 62100.KD5.2 (Kit de 5 pcs.) 62100.KD10.2 (Kit de 10 pcs.)	●	●	●		●		79 CHF	318 CHF	590 CHF		

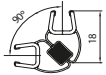

¹) - 52203U2.1000.F AVEC FRAISAGES L ET R 180° POUR INSTALLATION AVEC JOINT MAGNÉTIQUE 42356.

JOINTS D'ÉTANCHÉITÉ MAGNÉTIQUES

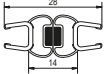
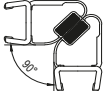
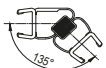
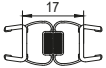
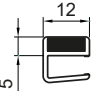
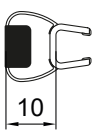
Merci de toujours préciser la référence de la porte lors d'une commande de joint.

Description	Longueur/ Hauteur de la porte (mm)	Référence	Gamme						Prix			
			DIVERA	CADURA	PUR	SOLINO	AMALIA	TOP-LINE S	EASY	unitaire / par paire	Kit de 5	Kit de 10
Joint magnétique vertical 90° pour verre de 6 mm 	2000	42352.KD.2000 (1 paire) 42352.KD5.2000 (Kit de 5 paires) 42352.KD10.2000 (Kit de 10 paires) Finition Noir: 42352.6KD.2000 (1 paire) 42352.6KD5.2000 (Kit de 5 paires) 42352.6KD10.200 (Kit de 10 paires)	●	●		●		●		106 CHF	480 CHF	902 CHF
Joint magnétique vertical 180° pour verre de 6 mm 	2000	42356.KD.1 (1 pièce) 42356.KD5.1 (Kit de 5 pcs.) 42356.KD10.1 (Kit de 10 pcs.)		●	●			●		58 CHF	214 CHF	405 CHF
Joint magnétique vertical 180° pour verre de 6 mm 	2000	42356.KD.2000 (1 paire) 42356.KD5.2000 (Kit de 5 paires) 42356.KD10.2000 (Kit de 10 paires)		●	●	●		●		106 CHF	480 CHF	902 CHF
Joint magnétique vertical 90° pour verre de 6 mm 	2000	52352.KD (1 paire) 52352.KD5 (Kit de 5 paires) 52352.KD10 (Kit de 10 paires)			●					106 CHF	480 CHF	902 CHF
Joint magnétique vertical 135° pour verre de 8 mm 	2000	52352.KD.135 (1 paire) 52352.KD5.135 (Kit de 5 paires) 52352.KD10.135 (Kit de 10 paires)			●					106 CHF	480 CHF	902 CHF
Joint magnétique vertical 180° pour verre de 8 mm 	2000	52356.KD (1 paire) 52356.KD5 (Kit de 5 paires) 52356.KD10 (Kit de 10 paires)			●			●		106 CHF	480 CHF	902 CHF
Joint magnétique horizontal pour verre de 6 mm 	500	82010.KD.1000 (1 Kit = 4 pièces) Finition Noir: 82010.6KD.1000 (1 Kit = 4 pièces)	●							130 CHF	-	-
Joint magnétique vertical 180° pour verre de 6 mm 	2000	82014.KD.1 (1 pièce) 82014.KD5.1 (Kit de 5 pcs.) 82014.KD10.1 (Kit de 10 pcs.) Finition Noir: 82014.6KD.1 (1 pièce) 82014.6KD5.1 (Kit de 5 pcs.) 82014.6KD10.1 (Kit de 10 pcs.)	●							60 CHF	266 CHF	509 CHF
		82014.KD.2 (1 paire) 82014.KD5.2 (Kit de 5 paires) 82014.KD10.2 (Kit de 10 paires) Finition Noir: 82014.6KD.2 (1 paire) 82014.6KD5.2 (Kit de 5 paires) 82014.6KD10.2 (Kit de 10 paires)	●								109 CHF	486 CHF

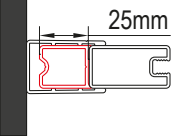
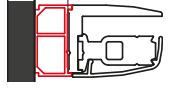
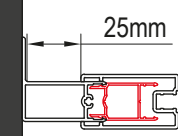
PROFILÉS SPÉCIAUX

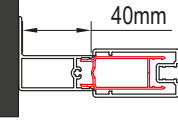
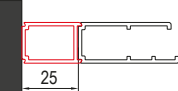
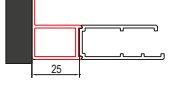
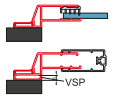
Description	Base	Finition	Hauteur	Gamme						Prix
				DIVERA	CADURA	PUR	SOLINO	AMALIA	TOP-LINES	
Profilé d'élargissement de 25 mm uniquement pour paroi fixe SOLT1 et SOLT2 	ACA1	01=Argent mat 04=Blanc 06=Noir mat 09=Blanc mat 12=Doré 13=Doré brossé 40=Argent poli 50=Poli-brillant	SM1 = Mesures spéciales							105 CHF
		.06.	1984 2000 SM1							
Profilé d'élargissement de 25 mm pour portes SOLINO 	ACA1	.50.	1984 2000 SM1							
Profilé d'élargissement de 15 mm pour porte et paroi (avec profilé de compensation) 	ACP1	.50.	2000 SM1			•				124 CHF
Profilé d'élargissement de 25 mm pour porte ou paroi fixe 	ACT1	.01.	1998 SM1						•	98 CHF
		.04.	1998 SM1						•	98 CHF
		.06.	1998 SM1						•	98 CHF
		.50.	1998 SM1						•	98 CHF
										•
Profilé d'élargissement de 40 mm pour porte ou paroi fixe 	ACT2	.01.	1998 SM1						•	98 CHF
		.04.	1998 SM1						•	98 CHF
		.06.	1998 SM1						•	98 CHF
		.50.	1898 1998 SM1						•	98 CHF
										•
Profilé d'élargissement de 25 mm pour porte (sauf D22K et D22S3) ou paroi fixe 	AD221	.06.	2000 SM1	•					•	115 CHF
		.13.	2000 SM1						•	115 CHF
		.50.	2000 SM1	•					•	115 CHF
										•
Profilé d'élargissement de 25 mm pour porte D22K et D22S3 	AD222	.06.	2000 SM1	•					•	151 CHF
		.50.	2000 SM1	•					•	151 CHF
										•
Profilé de raccordement pour porte ou paroi fixe sur un coin de mur (Y compris un profilé d'élargissement VSP) 	D22EP	.06.	2000 SM1	•					•	162 CHF
		.50.	2000 SM1	•					•	162 CHF
										•

PROFILÉS SPÉCIAUX

Description	Base	Finition	Hauteur	Gamme							Prix
				DIVERA	CADURA	PUR	SOLINO	AMALIA	TOP-LINE S	EASY	
Set de 2 profilés de raccordement pour porte ou paroi fixe sur un coin de mur (Y compris un profilé d'élargissement VSP)	D22WT1	01=Argent mat 04=Blanc 06=Noir mat 09=Blanc mat 12=Doré 13=Doré brossé 40=Argent poli 50=Poli-brillant	2000								162 CHF
		SM1 = Mesures spéciales	2000	•							162 CHF
Profilé rotule de raccordement de deux parois à angle divers (Set de 3 profilés)	D22WT2		2000	•							162 CHF
		SM1	2000	•							162 CHF
Profilé d'élargissement de 24 mm (uniquement pour la porte battante)	ECA		1997		•						156 CHF
		SM1	1997		•						156 CHF
		06	1997	•	•						156 CHF
		SM1	1997	•	•						156 CHF
		12	1997	•							156 CHF
Profilé de raccordement sur un coin de mur pour porte et paroi	EP1		2000				•				156 CHF
		SM1					•				
Profilé mural pour pose de paroi standard sur douche à l'italienne	EPB		1984					•			149 CHF
		06	2000					•			149 CHF
		SM1	1984				•	•			149 CHF
		50	2000				•	•			149 CHF
Profilé de raccordement pour une paroi fixe sur un coin de mur	EPE		2000						•	•	149 CHF
		SM1	2000						•	•	149 CHF
		09	2000						•	•	149 CHF
		SM1	2000					•	•	•	149 CHF
		13	2000					•	•	•	149 CHF
Profilé de raccordement pour porte ou paroi fixe sur un coin de mur (En option : Profilé d'élargissement VSP pour combinaison avec EPT)	EPT		1998							•	149 CHF
		SM1	1998							•	149 CHF
		04	1998							•	149 CHF
		SM1	1998							•	149 CHF
Profilé rotule de raccordement pour paroi fixe avec pinces murales, pour un angle de 0 à 90°	WPB1		2000				•				149 CHF
		SM1					•				149 CHF

Prix public en CHF hors taxe conseillé. Dimension en mm. Sous réserves de modifications techniques. Les finitions et/ou mesures spéciales ne seront ni reprises, ni échangées en cas de mauvaise prise de côtes.

PROFILÉS SPÉCIAUX

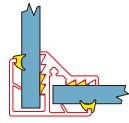
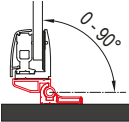
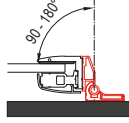
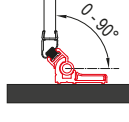
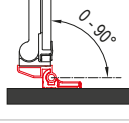
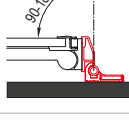
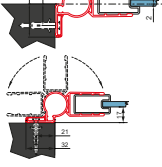
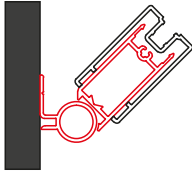
Description	Base	Finition	Hauteur	Gamme						Prix
				DIVERA	CADURA	PUR	SOLINO	AMALIA	TOP-LINES	
	Référence	01=Argent mat 04=Blanc 06=Noir mat 09=Blanc mat 12=Doré 13=Doré brossé 40=Argent poli 50=Poli-brillant	SM1 = Mesures spéciales							Prix unitaire
Profilé de connexion WPE pour montage en L (combinaison 2x STR4P) 	WPE	.06.	2000 SM1							149 CHF
		.09.	2000 SM1							149 CHF
		.13.	2000 SM1							149 CHF
		.50.	2000 SM1							149 CHF
Profilé rotule de raccordement pour paroi fixe avec profilé de compensation, pour un angle de 0 à 90° 	WPF1	.50.	2000 SM1			•				149 CHF
Profilé rotule de raccordement pour paroi fixe avec profilé de compensation, pour un angle de 90 à 180° 	WPF2	.50.	2000 SM1			•				149 CHF
Profilé rotule de raccordement pour fermeture magnétique, pour un angle de 0 à 90° 	WPM1	.50.	2000 SM1			•				149 CHF
Profilé rotule de raccordement pour porte, pour un angle de 0 à 90° 	WPT1	.50.	2000 SM1			•				149 CHF
Profilé rotule de raccordement pour porte, pour un angle de 90 à 180° 	WPT2	.50.	2000 SM1			•				149 CHF
Profilé rotule de raccordement d'une porte à angle divers sur un mur 	WTS1	.06.	1984 2000 SM1				•			149 CHF
		.50.	1984 2000 SM1				•			149 CHF
Profilé rotule de raccordement d'une porte ou d'une paroi fixe à angle divers sur un mur (2 profilés) 	WTT3	.01.	1998 SM1					•		149 CHF
		.04.	1998 SM1					•		149 CHF
		.50.	1998 SM1					•		149 CHF

PROFILÉS SPÉCIAUX

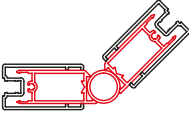
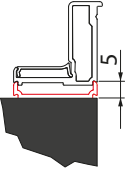
Description	Référence	Base	Finition	Hauteur	Gamme							Prix
					DIVERA	CADURA	PUR	SOLINO	AMALIA	TOP-LINE S	EASY	
Profilé rotule de raccordement de deux parois à angle divers (3 profilés) 	WTT4		01=Argent mat	1998							•	149 CHF
			04=Blanc	SM1							•	
			06=Noir mat	1998							•	
			09=Blanc mat	SM1							•	
			12=Doré	1998							•	
			13=Doré brossé	SM1							•	
Profilé d'élargissement (pour combinaison avec des profilés spéciaux EP1, EPE, EPB, EPT, D22EP). Jusqu'à 2 autres profilés d'élargissement VSP peuvent être ajoutés aux profilés spéciaux le spécifié 	VSP		40=Argent poli	1998							•	96 CHF
			50=Poli-brillant	SM1							•	
				1998							•	
				SM1							•	
				1984					•		•	
				1998					•		•	
				SM1					•		•	
				1984					•		•	
				1998							•	
	2000					•	•					
	SM1					•	•	•				

ACCESSOIRES SPÉCIAUX

Description	Base	Finition	Longueur	Gamme							Prix
				DIVERA	CADURA	PUR	SOLINO	AMALIA	TOP-LINE S	EASY	
	Référence	01=Argent mat 04=Blanc 06=Noir mat 09=Blanc mat 12=Doré 13=Doré brossé 40=Argent poli 50=Poli-brillant	(mm)								Prix unitaire
Kit de fermeture en niche pour ouverture extérieure	V.SOL	.06 .50	1984				●				67 CHF
	V.SOL.SM1	.06 .50	SM1				●				75 CHF
Kit de fermeture en niche pour ouverture intérieure et extérieure	V2.SOL	.06 .50	1984				●				130 CHF
	V2.SOL.SM1	.06 .50	SM1				●				130 CHF
Kit de fermeture en angle pour ouverture intérieure et extérieure	V3.SOL		1984				●				85 CHF
Kit de fermeture en niche pour ouverture intérieure et extérieure	V2.D35	.06 .13 .50	2000					●			210 CHF
	V2.D35.SM1	.06 .13 .50	SM1					●			250 CHF
Kit de fermeture en niche pour ouverture intérieure et extérieure	V2.CA	.06 .09 .12 .50	2000		●						210 CHF
	V2.CA.SM1	.06 .09 .50	SM1		●						250 CHF
Kit barre de seuil	S.SOL	.06 .50	1000				●				45 CHF
				Rayon							
Kit barre de seuil (pour porte battante quart de rond SOLINO)	S.SOR50	.06	500				●				60 CHF
	S.SOR55		550				●				
	S.SOR50		500				●				
	S.SOR55	.50	550				●				60 CHF
Kit barre de seuil pour porte battante quart de rond DIVERA	S.D22ERB55	.06 .50	550	●							60 CHF
	S.D22SRB55	.06 .50	550	●							60 CHF
Kit barre de seuil pour porte coulissante quart de rond DIVERA	S.D22SRB55	.06 .50	550	●							60 CHF
	S.D22SRB55	.06 .50	550	●							60 CHF

CONDITIONS GENERALES DE VENTE ET DE LIVRAISON

1. OFFRES ET COMMANDES

- Les offres, sauf si leur durée est spécifiée sont révisables.
- Une commande ne devient ferme qu'à réception de notre accusé de réception, lequel spécifiant l'objet du contrat et ses modalités d'application fera foi.
Tous documents joints à l'offre, tels photos, plans, indications de poids ou de dimensions, ne sont qu'indicatifs et approximatifs sauf spécifications contraires.
Les offres de prix, plans et autres documents restent propriété du fournisseur et ne sauraient être communiqués à des tiers. Le fournisseur s'engage à ne communiquer à des tiers aucun plan lui ayant été remis à titre confidentiel par son client, sauf accord particulier.
- Toute commande renferme acceptation implicite des présentes conditions générales de vente et notamment de la clause de réserve de propriété qui y est incluse.

2. PRIX

- Nos prix s'entendent en Euros, sauf stipulation contraire sur notre accusé de réception de commande.
- Le vendeur se réserve le droit d'appliquer une hausse de tarif en accord avec les indices de salaires et de matières premières si les écarts de ces indices ont augmentés depuis la date du contrat.
- Les offres de prix indicatives pour réparations, remises en état et opérations de montage, seront aussi précises que possible, mais restent indicatives et ne sauraient nous engager.
- Tous les prix et tarifs s'entendent départ usine, emballage transport et assurance en sus.
- En cas de modification du taux de T.V.A entre les dates de commande et de facturation, le taux applicable sera celui en vigueur au moment de la facturation.

3. LIVRAISONS

- Toutes les livraisons se font aux risques et périls du destinataire et, en règle générale en port dû, sauf convention spéciale. Une assurance port n'est souscrite qu'en cas de demande spécifique du client et ce, à ses frais. Les délais de livraison indiqués par le vendeur sont indicatifs.
- Le fournisseur est en droit, en cas d'événements de force majeure, d'arrêts de production de tout ordre, manque main-d'œuvre, de matières premières ou d'énergie, ainsi qu'en cas de conflit social, de se dégager en totalité ou partiellement de ses engagements de livraison.
Dans ce cas, des pénalités de retard ne peuvent être exigées par l'acheteur. Si un délai ferme et confirmé est dépassé, l'acheteur ne pourra annuler sa commande qu'après avoir accordé un ultime délai complémentaire d'au moins un mois et que si, durant ce délai, la livraison n'aura pas été effectuée, tout autre recours est exclu.
- Si pour des raisons d'amélioration technique, le vendeur entreprend avant livraison d'une commande des modifications de construction et d'exécution, une réclamation ne pourra être acceptée. Il en est de même si de telles modifications sont entreprises lors d'un retard de livraison en cours. L'acheteur n'a aucun droit à dédommagement pour retard de livraison dû aux raisons ci-dessus.
- Pour des fabrications spéciales (appelées aussi «hors standard»), l'acheteur s'engage à réceptionner la marchandise. En cas de doute sur la définition «fabrication spéciale», il sera fait appel à l'appréciation du vendeur.
- Une reprise ou un échange, en cas de difficultés de réception par le service des mines sont exclus.
- Un délai de livraison confirmé débute le jour de l'envoi de l'accusé de réception de commande, mais pas avant réception des documents à fournir par l'acheteur, tels accords, autorisation de construction ainsi que réception de l'acompte s'il en a été convenu. Le délai de livraison confirmé implique que l'acheteur remplisse au préalable sa partie du contrat.
- Si l'acheteur a droit, malgré les conditions ci-dessus, par suite d'un retard par faute du vendeur à des indemnités, il lui est accordé, sous réserve de renoncer à d'autres indemnités, de demander le paiement d'une pénalité, limitée à 0,5 % par semaine complète de retard et un maximum total de 5 % du montant de la valeur du restant des marchandises livrées en retard dans le contexte d'une livraison globale.
- Si, à la demande de l'acheteur, la livraison est reculée, il lui sera facturé un mois après la signification de mise à disposition, une participation aux frais de stockage, et si le stockage a lieu chez le fournisseur, celle-ci sera au moins de 0,5 % de la valeur facturée.
Le vendeur pourra communiquer à l'acheteur une échéance limite correcte pour la livraison de la marchandise mise à disposition. En cas de dépassement de cette échéance, le vendeur pourra disposer de la marchandise par ailleurs et livrera l'acheteur avec un délai de fabrication normal, dès demande de celui-ci.

4. RESERVE DE PROPRIETE

Toutes nos ventes sont conclues avec réserve de propriété.
En conséquence, le transfert à l'acheteur de la propriété des marchandises vendues est suspendu jusqu'au paiement intégral du prix.
En cas de remise ou d'un chèque ou d'un effet de commerce, le paiement ne sera réputé réalisé qu'au moment de l'encaissement effectif.
Les risques sont mis à la charge de l'acheteur dès la délivrance des marchandises vendues sous réserve de propriété. Il devra assurer à ses frais, risques et périls la conservation, l'entretien et l'utilisation. Il sera responsable des dommages causés par les marchandises dès la livraison.
L'acheteur est autorisé dans le cadre de l'exploitation normale de son entreprise à revendre les marchandises livrées. Mais il ne peut les donner en gage ni en transférer la propriété à titre de garantie. L'acheteur sera tenu de s'opposer par tous moyens de droit aux prétentions que des tiers pourraient être amenés à faire valoir sur les biens vendus par voie de saisie, confiscation ou procédure équivalente.
Il devra, dès qu'il en aura connaissance, en aviser le vendeur pour lui permettre de sauvegarder ses intérêts.
La même obligation d'information et de justification lui incombera en cas d'inscription du vendeur nantissement sur le fonds qu'il exploite.
L'autorisation de revente ou d'utilisation est retirée automatiquement en cas de cessation de paiement de l'acheteur.

5. FACTURES ET PAIEMENT

- Si le vendeur ne livre pas contre remboursement, ou contre réception préalable du paiement, les conditions légales seront la base des droits réciproques vendeur et acheteur dans le cadre de leurs relations d'affaires usuelles. Un délai de paiement autre que comptant fera l'objet d'un accord particulier écrit. Le jour du paiement est celui où le vendeur disposera des fonds, les paiements se feront nets de toute déduction si aucun autre accord n'a été convenu et confirmé. L'acceptation des traites ou de chèques sera faite sous réserve d'approbation préalable. Le paiement par chèques ou traites ne sera valable qu'après endossement. Les frais seront à la charge de l'acheteur.
- Tout retard de paiement ou prorogation d'échéance entrainera, après mise en demeure sur décision de notre part, application d'une pénalité de retard calculée au taux de 1 % par mois de retard portée au minimum à une fois et demie le taux de l'intérêt légal.
Cette pénalité courra de la date d'échéance à la date d'encaissement du paiement.
- En cas de retard des paiements, toutes les sommes dues ou à devoir deviennent exigibles immédiatement et un taux d'intérêts de 1 % par mois leur est appliqué.
- Chaque confirmation du solde par le vendeur tient lieu d'engagement par l'acheteur qui la reconnaît, si l'acheteur ne déclare pas son désaccord par écrit sous trois semaines à dater de la réception de celle-ci.
- En cas d'escompte pour paiement comptant, celui-ci sera déduit de notre chiffre d'affaires taxable, le montant de la T.V.A. déductible pour vous devra être diminué du montant de cette afférente à l'escompte.

6. RESOLUTION DU CONTRAT, REPRISE DES BIENS ET CLAUSE PENALE

A défaut de paiement à la date d'exigibilité de toute somme due et en vertu du contrat de vente, comme en cas d'inexécution de l'un quelconque des engagements de l'acheteur, le contrat de vente sera résolu de plein droit si bon nous semble, sans que nous ayons à accomplir aucune formalité judiciaire, huit jours après une simple mise en demeure par lettre recommandée restée sans effet. De même, les contrats d'approvisionnement ou de fourniture conclus avec nous sont résiliés de plein droit, huit jours après une simple mise en demeure par lettre recommandée restée sans effet. La reprise, par le vendeur, des biens revendiqués impose à l'acheteur l'obligation de réparer le préjudice résultant de la dépréciation et, en tout état de cause, de l'indisponibilité des biens concernés.
En conséquence, le vendeur pourra demander, si bon lui semble, à titre de clause pénale, une indemnité fixée à 10 % du prix convenu, par mois de détention des biens repris.
Si la résolution du contrat rend le vendeur débiteur d'acomptes préalablement reçus de l'acheteur, il sera en droit de procéder à la compensation de cette date avec la créance née de l'application de la clause pénale ci-dessus stipulée.
Le vendeur se réserve le droit d'opposer en toute circonstance et à toute personne la compensation légale ou conventionnelle entre les sommes dues.

7. CONDITIONS DE GARANTIES

- Des réclamations concernant une livraison défectueuse ou incomplète sont à signaler par écrit au vendeur sous huit jours à date de la réception de la marchandise.
Au-delà, il est considéré que les livraisons sont conformes et complètes sous les seules réserves de garantie suivantes, le vendeur garantit ses réalisations à dater de la fin des travaux communiqués à l'acheteur et ses produits à dater du jour de l'expédition, pour un maximum de dix mille kilomètres ou une durée maxi de six mois, et selon les termes suivants, le vendeur propose pour des marchandises présentant des défauts d'exécution ou des défauts d'apparence, l'échange gratuit de ces marchandises, ou selon son choix, propose un avoir ou de remédier aux défauts. En cas de conditions spéciales d'usage des produits, par exemple utilisation en usage sportif de compétition, les garanties ne sont plus applicables. Il en est de même en cas d'usage inadéquat tel par exemple surcharge.
- Les suites dues à des pannes, et en particulier le remplacement des frais de réparation des frais de l'acheteur, de pertes de revenus ou gains ne sont pas couverts.
- Les garanties sont annulées si durant la période de garantie, des pièces d'autres origines sont utilisées ou si des modifications sont entreprises par des tiers.
- Le vendeur ne répond pas des difficultés pouvant résulter de la revente ou de l'utilisation par le nouvel acheteur.
- Le vendeur peut refuser le règlement d'une réclamation tant que l'acheteur n'a pas rempli ses obligations.

8. CONDITIONS SPECIALES

Des échantillons qui nous sont envoyés, ou des pièces devenues, par la suite de réparation ou de modifications, inutilisables ou remplacées par des pièces neuves, sont détruits, à moins de spécifications contraires lors de la commande.

9. CONDITIONS GENERALES

- En cas de litige, seul le Tribunal de Sarreguemines sera seul compétent même en cas de pluralité de défendeurs ou d'action en garantie.
- Le contrat, sa résiliation et son déroulement sont redevables du droit commercial français uniquement.
- Si certaines parties des conditions générales de vente et de livraison sont annulées, les conditions restantes font foi ; les parties s'engagent à aménager le contrat sur les parties annulées dans le sens le plus favorable permettant d'obtenir facilement le but commercial souhaité.
- Si l'acheteur ne conteste pas les conditions générales de livraison et paiement par écrit, son silence vaut accord.

Vos contacts

Pour toute commande, veuillez nous contacter à l'adresse info.bathrooms.ch@ronalgroup.com ou **+41 62 389 01 40**



L'équipe commercial

Marcel Keller

Directeur commercial Suisse
Secteur ①
Tél.: +41 79 632 75 39
marcel.keller@ronalgroup.com

Michel Saner

Responsable commercial régional
Secteur ②
Tél.: +41 79 126 78 33
michel.saner@ronalgroup.com

Natthaphon Brändle

Responsable commercial régional
Secteur ③
Tél.: +41 79 539 43 60
natthaphon.braendle@ronalgroup.com

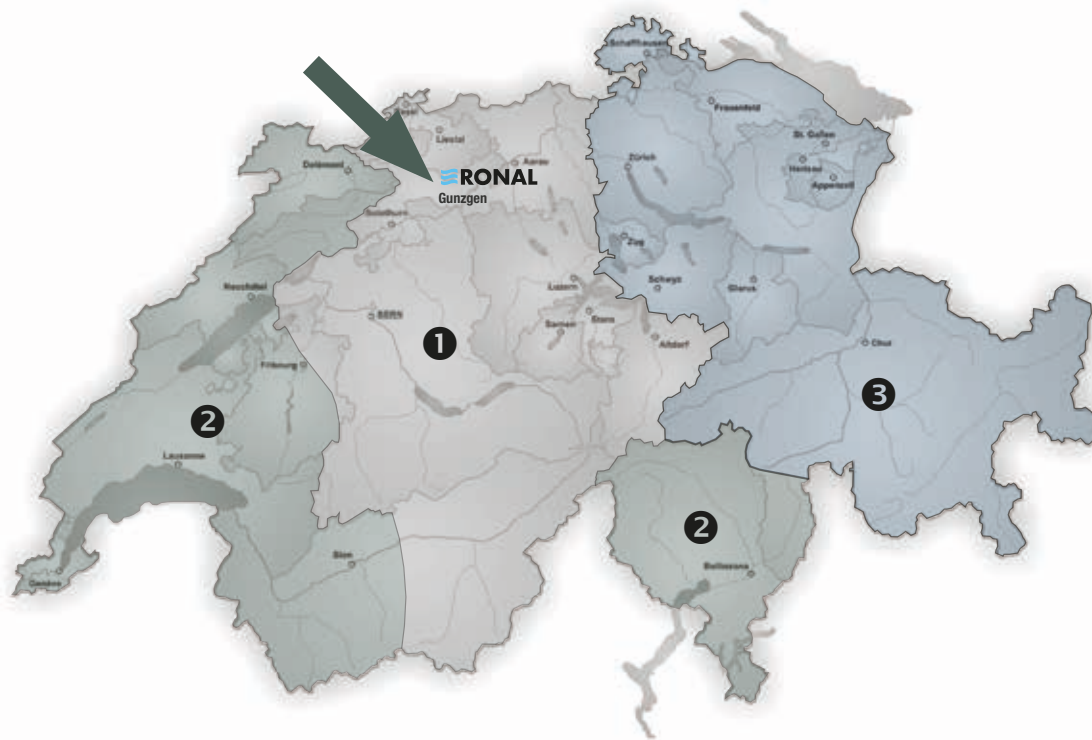

Service interne des ventes et Service client

Isabella Eleuterio

Responsable du Service interne des ventes
et Service client technique
Tél.: +41 62 389 0 734
isabella.eleuterio@ronalgroup.com

Sarah Kropf

Vente interne et Marketing
Tél.: +41 62 389 0 130
sarah.kropf@ronalgroup.com

Nunzio Krummacher

Vente interne, Service clients et Technique
Tél.: +41 62 389 0 142
nunzio.krummacher@ronalgroup.com

Juan Pulido

Vente interne
Tél.: +41 62 389 0 313
juan.pulido@ronalgroup.com

Technicien de Service

Robert Fayet

Technicien de Service zone Ouest
Tél.: +41 79 273 57 63

Oliver Zaraa

Technicien de Service zone Centre
Tél.: +41 79 458 16 40

Vladimir Kukic

















Technicien de Service zone Est
Tél.: +41 79 539 43 46

Les Caractéristiques

Portes et parois de douche

-  Epaisseur du verre en mm
-  Traitement anti-traces Aquaperle intégré
-  Système de déclipsage de la porte coulissante
-  Hauteur standard en mm
-  Porte et/ou paroi fixe réversibles
-  Largeur de passage optimisée
-  Largeur maximale de la paroi fixe
-  Rayon en mm
-  Système Soft open/close
-  Possibilité de découpes
-  Facilité d'accès (PMR)
-  Disponible en version Black Line (06)
-  Gamme PUR: Hauteur sur-mesure jusqu'à 2200 mm sur certains modèles
-  Nombre de vitrages disponibles
-  Disponible en version White Line (09)
-  Nettoyage facilité grâce aux charnières affleurantes au verre
-  Hauteur standard paroi fixe en mm
-  Disponible en version Gold Line (12)
-  Cabines intégrales
-  Sur-mesure possible
-  Disponible en version Doré brossé (13)
-  Largeur maximale de la porte
-  Qualité produit selon Norme Européenne EN 14428

Receveurs | Baignoires | Colonnes de douche

-  Qualité produit selon Norme Européenne EN 14527:2006
-  Confort d'utilisation
-  Résistance à l'abrasion
-  Anti-bactérien
-  Résistance aux chocs & rayures
-  Résistance aux écarts de température
-  PN 18 - Classe B Adhérence élevée
-  Résistance aux agents chimiques
-  Découpable
-  Isolation acoustique
-  Résistance à la luminosité
-  Nettoyage facile
-  Nombre de couleurs disponible
-  Léger
-  Installation centre pièce
-  Installation au mur
-  Installation en angle

Vitrages et Coloris

Verre Sécurit

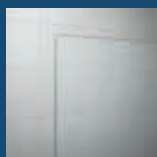

07 - Transparent



08 - Parsol Bronze



20 - Parsol Gris

Verre Sécurit structuré



22 - Granité

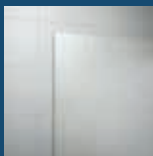

30 - Master Carré

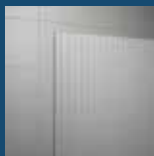

85 - Lina

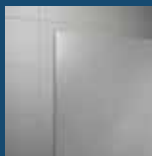

87 - Screen

Verre Sécurit avec décor chromé

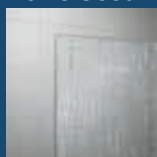

61 - Lines



62 - Tree



67 - Vertical Lines



82 - Japan



88 - Lines

Verre Sécurit sérigraphié

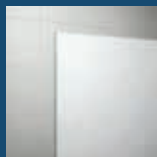

49 - Satin sérigraphié

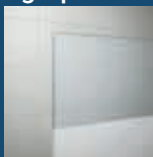

51 - Bande sérigraphiée horiz.

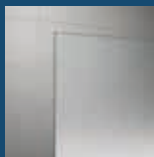

68 - Shade

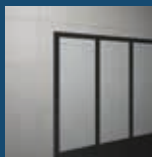

69 - Loft 69 (Noir mat)



81 - Brume

Verre Sécurit Covering - Noir ou Blanc

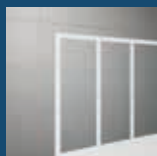

69 - Loft 69 (Blanc mat)

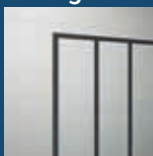

72 - Loft 72

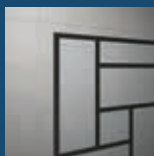

73 - Loft 73

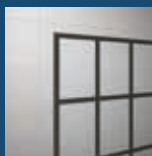

75 - Loft 75

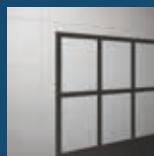

76 - Loft 76

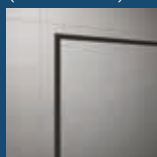

79 - Loft 79

Les finitions des profilés



10 - Chrome

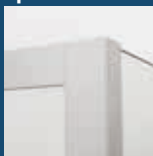

01 - Argent mat

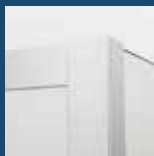

40 - Argent poli



50 - Poli-brillant

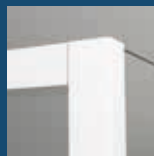

04 - Blanc

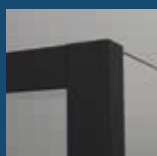

06 - Noir mat (Black Line)



09 - Blanc mat (White Line)



12 - Doré (Gold Line)



13 - Doré brossé



The art of modern bathrooms.

RONAL Bathrooms Schweiz AG

Mittelgäustrasse 81 | CH - 4617 Gunzgen

+41(0) 62 389 01 40 | info.bathrooms.ch@ronalgroup.com

www.ronalbathrooms.com