

The art of modern bathrooms.

Preisliste 2024 / 2025

RONAL Bathrooms.







RONAL glass[®] 1989 **Karol**
The art of modern bathrooms.

DIVERA

- Neues Glas DURLUX 200 hell (22) für die gesamte Serie DIVERA erhältlich.
- Sondermasse bis 1600 mm für Festfeld D22F1.
- Für Eckeinstieg D22SE2B sind jetzt asymmetrische Lösungen verfügbar.

Seite 26

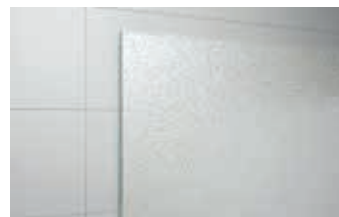

AMALIA

- Neue Profiloberfläche in Gold gebürstet (13) verfügbar für die gesamte AMALIA-Reihe.
- Neuer Eckeinstieg mit Schiebetüren, erhältlich in Standard- und Sondermassen von 800 bis 1200 mm in den 3 Profifarben Silber-Hochglanz (50), Schwarz matt (09) und Gold gebürstet (13)

Seite 180



WALK-IN EASY

- **EASY 8 mm:** Neue Profiloberfläche Gold gebürstet (13) verfügbar für einige Walk-In EASY-Modelle STR4P in Gläsern ESG Klar (07) und Lina (85).
- **EASY 6 mm:** - Ab sofort auch in der Profilausführung Schwarz matt (06) lieferbar.
- Die Walk-in EASY 6 mm kann jetzt mit den beweglichen Flügelementen BTE2 und BTE3 kombiniert werden.

Seite 212



MODUL 1200

- Neue Türlösung mit der Pendeltür D20T2 erweitert die Kombinationsmöglichkeiten des Komplettkabinenprogramms.

Seite 296



DUSCHWANNEN

- Mit der Aufnahme der GLASS 1989 Duschwannen erweitert sich das RONAL Duschwannen-Programm um zahlreiche attraktive neue Modelle. Entdecken Sie neue Designformen, Farben und Materialien im Portfolio von RONAL.

Seite 316



BADEWANNEN

- Eine der neuen Produktkategorien, die das RONAL Bathrooms Portfolio mit attraktiven Modellen bereichert. 13 stilvolle, unverwechselbare und komfortable Design-Badewannen von GLASS 1989 werden zum Blickfang im Badezimmer und sind echte Einrichtungs-elemente mit zeitgemässen Formen und Oberflächen. Diese Badewannen vereinen raffinierte Ästhetik mit bewährter Langlebigkeit, sind pflegeleicht und stehen für maximale Hygiene.

Seite 358



DUSCHPANEELE

- Neue Produktkategorie im RONAL Badprogramm. Entdecken Sie attraktive Designformen, wertige Materialien und moderne Farben bei den neuen Modellen AZULEJO, SHOWERWAVE, GLAM und FLAIR.

Seite 388

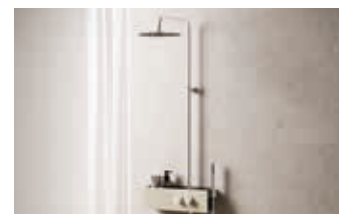

INHALTSVERZEICHNIS

ALLGEMEINE INFORMATIONEN & TECHNISCHE HINWEISE	6 -25
DUSCHABTRENNUNGEN	
DIVERA	26 - 71
CADURA	72 - 101
PUR	102 - 151
SOLINO	152 - 179
AMALIA	180 - 195
TOP-LINE S	196 - 211
WALK-IN	
EASY 8 / 6 MM	212 - 259
CADURA DIVERA PUR AMALIA	260 - 283
BADEWANNENABTRENNUNGEN	
CADURA	286 - 287
SOLINO	288 - 293
EASY	294 - 295
KOMPLETTKABINEN	
MODUL 1200 KOMPLETTKABINEN	296 - 315
DUSCHWANNEN	
RUG / RUG XL	318 - 323
AIR	324 - 327
CALCE	328 - 331
DUNE	332 - 335
LIVADA	336 - 343
ROCKER	344 - 347
PLANOR	348 - 351
CINCO	352 - 355
SCHÜRZEN FÜR DUSCHWANNEN	356 - 357
BADEWANNEN	
BLOOM	360 - 361
MOMOA	362 - 363
DENVER	364 - 365
FREYA	366 - 367
CHLOE	368 - 369
QUEEN	370 - 371
MALIBU	372 - 373
PLUM	374 - 375
GALYA	376 - 377
PANAY	378 - 379
ALCHEMY	380 - 381
MEILIN	382 - 383
DAISY	384 - 385
MATERIALIEN REINIGUNG PFLEGE	386 - 387
DUSCHPANEELE	
AZULEJO SHOWERWAVE GLAM FLAIR	388 - 399
ZUBEHÖR/ERSATZTEILE	
DUSCHSITZ PFLEGEPRODUKTE ZUBEHÖR	402 - 408
DICHTUNGEN PROFILE SONDERZUBEHÖR	409 - 417
ALLGEMEINE GESCHÄFTSBEDINGUNGEN	418

THE ART OF MODERN BATHROOMS.

Aus SanSwiss wird **RONAL Bathrooms**, die neue Bathrooms Division der RONAL GROUP.

RONAL Bathrooms setzt neue Maßstäbe im Badezimmer und Wellnessbereich. Unter dem Dach von RONAL Bathrooms vereinen sich vier Marken, die die gleiche Leidenschaft für Technologie, Innovation und Design teilen und sich für höchste Qualität verschrieben haben. Die gemeinsame Mission für unsere Kunden: Wir schaffen ihr einzigartiges Badezimmer- und Wellness-Erlebnis.

Individuelle und moderne Duschlösungen, High-End in Qualität, Funktionalität und Design unter den Marken RONAL und KUDOS, sind die Kernkompetenz von RONAL Bathrooms. Die eleganten, in Italien gefertigten Badewannen und Badmöbel der Marke KAROL und die Wellness-Produkte der Marke GLASS 1989, ebenfalls Made in Italy, begeistern und runden das Badezimmer- und Wellness-Erlebnis ab.



RONAL

RONAL (ehemals SanSwiss) bietet ein umfassendes Portfolio an hochwertigen und modernen Duschlösungen mit Duschtüren, -abtrennungen, -paneelen und -wannen für jedes Badezimmer, in jedem Mass. Zum Wohlfühlen geschaffen: RONAL Duschlösungen zielen auf die perfekte Kombination von Funktionalität, Komfort und Design.



glass

GLASS 1989 hat sich mit seinen hochwertigen Wellness-Lösungen auf Wellness und Entspannung spezialisiert. Das Angebot ist umfassend und zeichnet sich durch ein starkes italienisches Design aus: Spas für den Innen- und Aussenbereich, Saunen, Hamams, multifunktionale Duschen, Whirlpools und Designer-Badewannen. GLASS 1989 bietet einzigartige Wellness-Erlebnisse sowohl für den privaten als auch für den professionellen Gebrauch.



Karol

KAROL kultiviert seit jeher italienische Handwerkskunst mit besonderem Augenmerk auf zeitgenössischem Design und hohen Qualitätsstandards in der Fertigung. Als Spezialist für elegante Badmöbel der gehobenen Klasse bietet die Marke auch Badewannen und Waschbecken an. Alle KAROL Produkte sind in Italien designed und gefertigt.



KUDOS

KUDOS, die britische Marke und hochwertiger Hersteller von Duschtüren, -abtrennungen und -wannen, kombiniert innovatives Design und exzellente Technik für seine Duschlösungen. Zur KUDOS Premium-Kollektion für 2024 gehört Ultimate10, eine mit dem Red Dot Design Award ausgezeichnete Duschkabinenserie.

TECHNOLOGIE UND QUALITÄT MIT HOHEM ANSPRUCH

RONAL BATHROOMS. THE ART OF MODERN BATHROOMS.

Produktqualität auf höchstem Niveau, das ist das Versprechen von RONAL Bathrooms, ehemals SanSwiss, der Badsparte der RONAL GROUP. Die Produktmarken von RONAL Bathrooms, RONAL, GLASS 1989, KUDOS und KAROL sind an allen Produktionsstandorten dem gleichen hohen Qualitätsstandard verpflichtet.



DIE RONAL-PRODUKTION. BESTE HERSTELLUNGSVERFAHREN UND QUALITÄTSSTANDARDS.

2020 wurde der Hauptproduktionsstandort von RONAL, ehemals SanSwiss, mit dem Schwerpunkt Duschtrennungen in Jičín, Tschechische Republik, zu einem hochmodernen Produktions- und Logistikkomplex erweitert. Die neue Multifunktionshalle war ein wichtiger Schritt, die Effizienz der Produktion, des Lagers und der gesamten Logistiksysteme zu maximieren. Durch die fast 200 Millionen teure Investition wurde die Produktions-, Lager- und Bürofläche von ursprünglich 9.500 auf über 18.600 Quadratmeter vergrößert. Dies ermöglichte eine effiziente Neuorganisation des Material- und Endproduktflusses und damit eine schnellere und flexiblere Belieferung der Kunden in ganz Europa. Darüber hinaus bringt die hochmoderne technische Ausstattung der neuen Halle eine weitere Verbesserung der Qualität aller hergestellten Produkte und der damit verbundenen Dienstleistungen für die Kunden.

RONAL-Produkte erfüllen höchste Ansprüche an Technik, Funktionalität, Komfort und Design. Die konsequente Einhaltung der Produktqualität wird durch regelmäßige Tests und Prüfverfahren überwacht. Die Auswahl hochwertiger Materialien, die sorgfältige Verarbeitung in modernen Fertigungsprozessen sowie eine konsequente Weiterentwicklung sichern das anerkannt hohe Qualitätsniveau aller Produkte der Marke RONAL.

RONAL KONTROLLIERTE QUALITÄT



EN 14428

EUROPÄISCHE NORM EN 14428

Die Anforderungen an
Duschtrennungen



EN 14527

EUROPÄISCHE NORM EN 14527

Qualitätsnorm für
Duschwannen



EN 12020-1

EUROPÄISCHE NORM EN 12020-1

Qualitätsnorm für
Präzisionsprofile

TÜV SÜD CZ
CERTIFICATE
reg. No.: 12.957.109

TÜV ZERTIFIZIERUNG

Qualitätssicherung
bei Produkten



FRANZÖSISCHE NORM NF ISO 2409

Beständigkeit von
Farbbeschichtungen



EN 12150-1

EUROPÄISCHE NORM EN 12150-1 : 2000

Sicherheitsstandards
für Verglasungen



AQUAPERLE
GLASVEREDELUNG
Standardmässig bei
allen ESG-Gläsern



ENGAGEMENT FÜR
GESELLSCHAFTLICHE
UND ÖKOLOGISCHE
VERANTWORTUNG



















5 JAHRE
PRODUKT-GARANTIE



10 JAHRE
NACHKAUFGARANTIE
auf Ersatzteile

DUSCHABTRENNUNGEN - MODELLE UND TÜRLÖSUNGEN

		RAHMENLOSE SERIEN				PROFIL-SERIEN		WALK-IN						
		CADURA	PUR	SOLINO	AMALIA	DIVERA	TOP-LINES	EASY	CADURA	DIVERA	PUR	AMALIA		
TÜR IN NICHE ODER IN KOMBINATION MIT SEITENWAND	WALK-IN Walk-in - Türlose Duschen									•	•	•	•	•
	Drehtür 1-tlg. - Öffnung nach aussen		•	•										
	Drehtür 1-tlg. mit Festfeld - Öffnung nach aussen		•	•										
	Drehtür 1-tlg. mit Seitenwand in Flucht - Öffnung nach aussen		•											
	Drehtür 2-tlg. - Öffnung nach aussen		•											
	Pendeltür 1-tlg. - Öffnung nach innen und aussen		•		•		•	•						
	Pendeltür 1-tlg. mit Festfeld - Öffnung nach innen und aussen		•		•		•							
	Pendeltür 1-tlg. mit Seitenwand in Flucht - Öffnung nach innen und aussen		•		•		•							
	Pendeltür 2-tlg. - Öffnung nach innen und aussen		•		•		•							
	Pendeltür 2-tlg. mit Festfeld - Öffnung nach innen und aussen						•							
	Schiebetür 1-tlg. mit Festfeld		•			•	•	•		•				•
	Schiebetür 2-tlg. mit Festfeldern							•						
	Schiebetür 3-tlg.								•					
	Drehfalttür/Gleitfalttür				•		•							
	Drehfalttür/Gleitfalttür mit Festfeld				•		•							
SEITENWÄNDE	Seitenwand		•	•	•	•	•	•						
	Seitenwand verkürzt		•	•	•	•	•	•						

DUSCHABTRENNUNGEN - MODELLE UND TÜRLÖSUNGEN

		RAHMENLOSE SERIEN				PROFIL-SERIEN		WALK-IN					
		CADURA	PUR	SOLINO	AMALIA	DIVERA	TOP-LINES	EASY	CADURA	DIVERA	PUR	AMALIA	
ECKLÖSUNGEN	Eckeinstieg 1-tlg. Drehtüren - Öffnung nach aussen		•										
	Eckeinstieg 1-tlg. Pendeltüren - Öffnung nach innen und aussen	•		•		•							
	Eckeinstieg 2-tlg. (Pendeltüren mit Festfeldern) - Öffnung nach aussen		•										
	Eckeinstieg 2-tlg. (Pendeltüren mit Festfeldern) - Öffnung nach innen und aussen	•		•		•							
	Eckeinstieg 2-tlg. (Dreh-/Gleitfalttüren)			•									
	Eckeinstieg 2-tlg. (Dreh-/Gleitfalttüren mit Festfeldern)			•									
	Eckeinstieg Schiebetüren mit Festfeldern (2- oder 3-tlg.)	•			•	•	•						
VIERTELKREIS-DUSCHABTRENNUNGEN	Runddusche (Drehtüren mit Festfeldern) - Öffnung nach aussen		•										
	Runddusche (Schiebetüren mit Festfeldern)					•	•						
	Runddusche mit Pendeltüren - Öffnung nach innen und aussen			•		•							
FÜNFECK-DUSCHABTRENNUNGEN	Fünfeckdusche mit 1 Drehtür - Öffnung nach aussen		•										
	Fünfeckdusche mit 2 Drehtüren - Öffnung nach aussen		•										
BADEWANNENABTRENNUNGEN	1-teilig (mit und ohne Festfeld)			•				•					
	2-teilig			•									
	Schiebetür	•											

ESG (EINSCHIEBEN-SICHERHEITSGLAS)



ESG DEKORGLAS

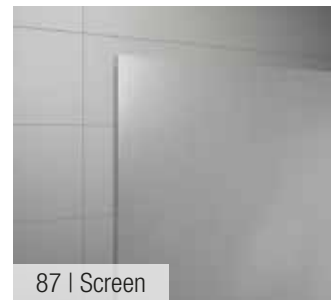
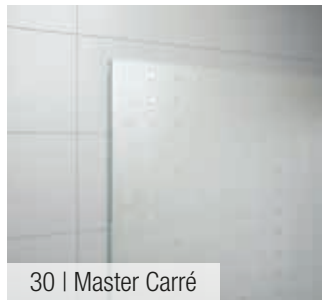

ESG CHROMDEKOR

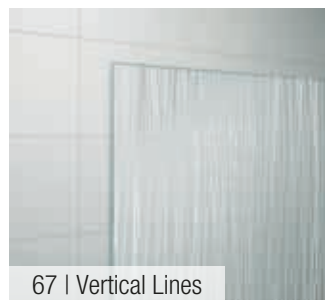
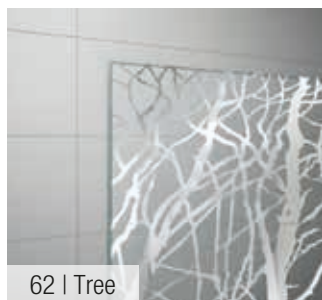

ESG DIGITALDRUCK (KERAMIKFARBEN)



ESG MIT SIEBDRUCK



(Höhe des Sichtschutzes 730 mm mittig auf der Glasscheibe)

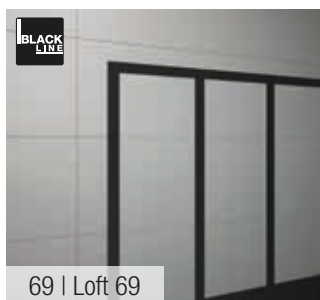

(Höhe des Sichtschutzes auf der Glasscheibe 997,5 mm ab Unterkante Glas)

ESG COVERING (FOLIENTECHNIK)

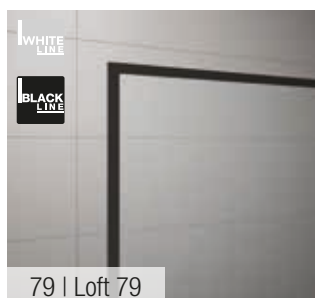
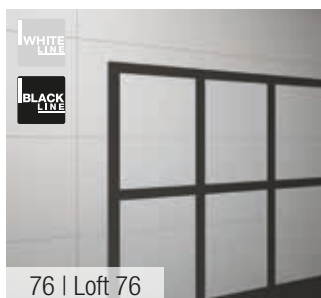
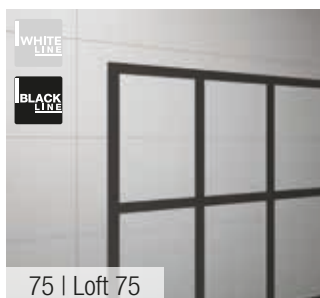
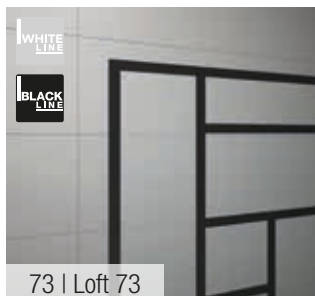
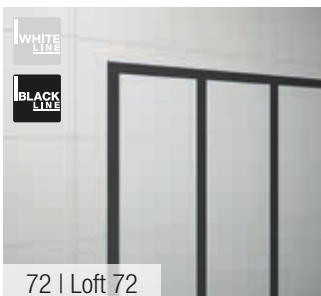
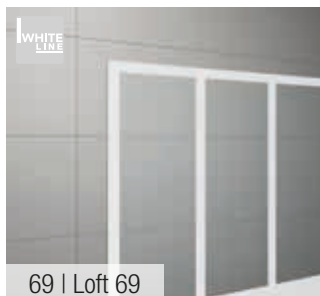

- ! Glasdesign 69 mit Siebdruck nur in Ausführung Black Line erhältlich.
Alle LOFT Gläser mit Folientechnik sind in Schwarz und Weiss erhältlich (ausser LOFT 69).

DUSCHABTRENNUNGEN | GLASVARIANTEN NACH SERIEN

		DIVERA (6 mm)	CADURA (6 mm)	PUR (8/6 mm)	SOLINO (6 mm)	AMALIA (8 mm)	TOP-LINE S (6 mm)	EASY (8/6 mm)
Einscheiben-Sicherheitsglas (ESG)	07 ESG Klar	●	●	●	●	●	●	●
	08 Parsol Bronze			○				
	20 Parsol Grau			○				○
ESG Dekorglas	22 Durlux 200 hell	●		○			○	
	30 Master Carré			○			○	
	85 Lina							○
ESG Chromdekor	87 Screen	●	●		●			
	61 Lines							○
	62 Tree							○
ESG Keramischer Digitaldruck	67 Vertical Lines							○
	82 Japan							○
	88 Lines	●			●			
ESG mit Siebdruck	49 Satin			○				
	51 Horizontaler Sichtschutz			○			○	
	68 Shade		○					○
	69 Loft 69 (Black Line)							○
ESG Covering (Folientechnik)	81 Brume							○
	69 Loft 69 (White Line)							○
	72 Loft 72							○
	73 Loft 73				○			○
	75 Loft 75							○
	76 Loft 76							○
	79 Loft 79							○

● Für alle Modelle der Serie lieferbar

○ Nur für ausgewählte Varianten pro Serie (siehe Details Produkteseite)



Alle RONAL Duschtrennungen aus Glas sind aus gehärtetem Einscheiben-Sicherheitsglas und entsprechen den Anforderungen der Europäischen Sicherheitsstandards der EN 12150-1:2000.

GUTER SPRITZSCHUTZ

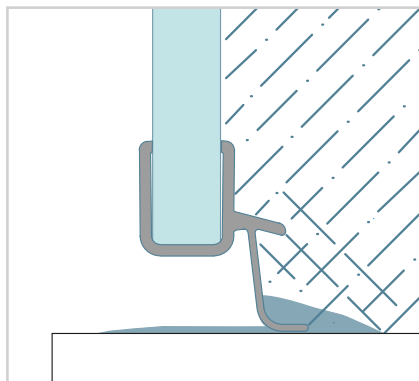

Rahmenlose Duschartreibungen ohne Schwalleiste



- Guter Spritzschutz und grosszügige Transparenz.
- Spritzwasser kann aufgrund der fehlenden unteren Schwalleiste allerdings leichter nach aussen gelangen.
- Durch Einbau einer niedrigen Schwalleiste wird der Spritzwasserschutz bereits deutlich erhöht.

SEHR GUTER SPRITZSCHUTZ

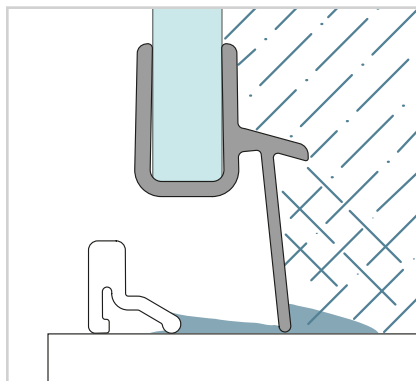

Rahmenreduzierte Duschartreibungen mit Schwalleiste



- Sehr guter Spritzschutz.
- Das schlanke Rahmenprofil oder die Schwalleiste verhindern den Austritt von Spritzwasser bereits weitestgehend.

OPTIMALER SPRITZSCHUTZ

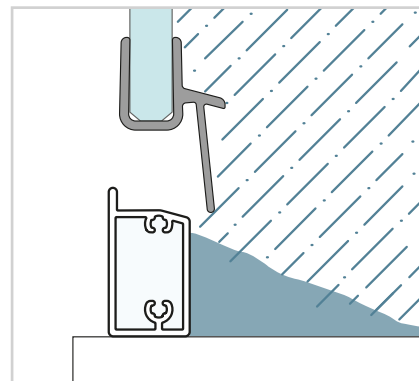

Duschartreibungen mit Rahmenprofil



- Optimaler Schutz gegen austretendes Spritzwasser.
- Je markanter das untere Querprofil, desto besser die Schutzwirkung.
- Auch bei intensiver Nutzung wird das Wasser im Innern der Dusche zurückgehalten.

DICHTIGKEIT VON DUSCHWAND-SERIEN

	DICHTHEITSGRAD	SERIE
Guter Schutz gegen austretendes Spritzwasser	Duschartreibungen ohne unteres Rahmenprofil und ohne Schwalleiste	SOLINO, PUR
Sehr guter Schutz gegen austretendes Spritzwasser	Duschartreibungen mit schmalem Profil und dezenter Schwalleiste	DIVERA, PUR, CADURA, SOLINO, AMALIA, TOP-LINE S
Optimaler Schutz gegen austretendes Spritzwasser	Duschartreibungen mit solidem Rahmenprofil	MODUL 1200
Walk-in	Walk-in	EASY, CADURA, DIVERA, PUR, AMALIA

DICHTIGKEITS-PRÜFUNG

ERSTE PRÜFUNG: DIE **DUSCHABTRENNUNG** WIRD IN MEHREREN DURCHGÄNGEN 1 MINUTE LANG IN EINER HÖHE VON 1 METER UND IN EINEM ABSTAND VON 30 CM VON DER DUSCHTÜR IM 90°-WINKEL BESPRÜHT.

ZWEITE PRÜFUNG: DIE **DUSCHWANNE** WIRD 3 MINUTEN LANG IN EINEM ABSTAND VON 30 CM VON DER DUSCHTÜR UND AUS EINER HÖHE VON 1,90 M BESPRÜHT.

WICHTIG ZU WISSEN



ALLE RONAL DUSCHABTRENNUNGEN ERFÜLLEN DIE EUROPÄISCHE NORM EN 14428:2008-A1, IN DER AUCH DIE DICHTIGKEITSANFORDERUNGEN AN DUSCHABTRENNUNGEN DEFINIERT SIND. DESIGN- UND KONSTRUKTIONSBEDINGT GIBT ES ZWISCHEN EINZELNEN SERIEN JEDOCH GEWISSE UNTERSCHIEDE, DIE SICH AUCH IM GRAD DER SPRITZWASSERDICHTHEIT BEMERKBAR MACHEN. MODELLE MIT EINEM MARKANTEN UND AUSGEPRÄGTEN RAHMENPROFIL BIETEN VERSTÄNDLICHERWEISE EINEN BESSEREN SPRITZWASSERSCHUTZ ALS RAHMENLOSE MODELLE.

Glas ohne
Aquaperle-Veredelung



Glas mit
Aquaperle-Veredelung



DIE WIRKSAME ANTI-KALK GLASS-VEREDELUNG!

Bei unbeschichtetem Glas läuft das Wasser flächig ab. Der im Wasser enthaltene Kalk setzt sich beim Verdunsten des Wassers in den kleinen Glasporen ab und verstopft diese.

Die Aquaperle Glasveredelung reduziert Schmutz- und Kalkablagerungen auf dem Glas. Mit Aquaperle Glasbeschichtung läuft das Wasser tropfenförmig und nicht flächig ab. Auf der Glasoberfläche bleiben nur wenige kleine Wassertropfen haften. Aquaperle reduziert Kalkablagerungen auf ein Mindestmass und macht die Pflege des Glases wesentlich einfacher.

**DIE AQUAPERLE GLASSVEREDELUNG IST
SERIENMÄSSIG BEI ALLEN GLÄSERN AUS
EINSCHIEBEN-SICHERHEITSGLAS (ESG).**



UNSERE EMPFEHLUNGEN FÜR DIE RICHTIGE GLASS-PFLEGE

Aquaperle ist keine selbstreinigende Beschichtung, sondern reduziert Kalk- und Schmutzablagerungen auf dem Glas. Daher ist auch bei mit Aquaperle beschichteten Gläsern eine regelmässige Pflege und Reinigung unerlässlich:

- Mit Aquaperle beschichtete Gläser lassen sich am besten mit einem feuchten Baumwolltuch, Schwamm oder Glasabzieher reinigen.
- Die regelmässige Pflege unmittelbar nach dem Duschen verhindert Schmutz- und Kalkablagerungen von Anfang an.
- Für die gründliche Reinigung verwenden Sie ein mildes handelsübliches Reinigungsmittel, das die Glasflächen nicht angreift.
- Verwenden Sie auf keinen Fall aggressive Haushaltsreiniger oder Bürsten, die die Beschichtung beschädigen können.
- Nach der Reinigung spülen Sie die Glasscheiben mit klarem Wasser ab und trocknen die Flächen mit einem weichen Tuch.
- Bei sachgemässer Pflege und durchschnittlicher Beanspruchung hält die Aquaperle Beschichtung über viele Jahre.

DIE PFLEGE VON BESCHICHTETEN OBERFLÄCHEN

Profile, Türgriffe, Scharniere und Armaturen bestehen in der Regel aus beschichteten Oberflächen wie verchromtem Messing oder eloxiertem Aluminium. Damit Sie an der Schönheit der Oberflächen viele Jahre Freude haben, sind bei der Reinigung einige Punkte zu beachten.

VERCHROMTE OBERFLÄCHEN

Für die regelmässige Pflege genügt es, wenn diese mit Wasser, Seifenlauge oder einem Handspülmittel und einem weichen Tuch gereinigt werden. Zur Entfernung von Kalkablagerungen empfiehlt sich ein handelsüblicher Sanitärreiniger auf Zitronensäurebasis.

BESTIMMTE WIRKSTOFFE VERMEIDEN

In einigen Badreinigern sind Wirkstoffe enthalten, die zu irreversiblen Schäden an den behandelten Flächen führen können. Zu diesen Wirkstoffen gehören: Essigsäure, Salzsäure, Ameisensäure, Chlorbleichlauge und Phosphorsäure.

Vermeiden Sie in jedem Falle Reiniger, die diese Stoffe enthalten. Diese greifen die Oberfläche an und können schnell zu sichtbaren Beeinträchtigungen führen.

Auch das Mischen unterschiedlicher Reinigungsmittel sollte tunlichst vermieden werden, da die verschiedenen Wirkstoffe miteinander reagieren und gesundheitsschädliche Dämpfe entwickeln können.

REINIGUNGS- UND PFLEGEPRODUKTE

Für die Reinigung verwenden Sie am besten fusenfreie Tücher. Schwämme mit einer kratzigen Oberfläche und raue Tücher sind für das Säubern der empfindlichen Flächen ungeeignet.



UNVERZICHTBARE BADEZIMMER-ACCESSOIRES

Einfache Anwendung dank praktischem Sprühkopf

Hält die Glasflächen länger schön

Frischer und angenehmer Duft

Perfekte Pflege für Ihre Dusche

Geeignet für Aquaperle Glasveredelung

Verändert nicht die verschiedenen Materialien

Für täglichen Gebrauch

Verchromter Griff ergonomisch & angenehm

Halterung: Edelstahlhaken mit Gummidämpfern für die Glaswand

Doppellippendichtung für verstärkte Effizienz

DUSCHABTRENNUNGEN | PROFILAUSFÜHRUNGEN

STANDARDFARBEN



01 | Silber matt



04 | Weiss



10 | Chrom



40 | Silber poliert



50 | Silber-Hochglanz

SONDERFARBEN

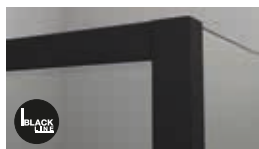

06 | Schwarz matt (Black Line)



09 | Weiss matt (White Line)



12 | Gold (Gold Line)



13 | Gold gebürstet

Weitere Sanitär-Sonderfarben auf Anfrage erhältlich

PROFILAUSFÜHRUNGEN PRO SERIE

	DIVERA	CADURA	PUR	SOLINO	AMALIA	TOP-LINE S	EASY	MODUL 1200
01 Silber matt						●		
04 Weiss						●		
10 Chrom			● ¹⁾					
40 Silber poliert								●
50 Silber-Hochglanz	●	●		●	●	●	○	
06 Schwarz matt	●	●		●	●	●	○	
09 Weiss matt		●					○	
12 Gold		●						
13 Gold gebürstet					●		○	
SF Sanitär-Sonderfarben						●		

● Für alle Modelle der Serie lieferbar

○ Nur für ausgewählte Varianten pro Serie (siehe Details Produktseiten)

Hinweis: Die angezeigten Druckfarben können von den tatsächlichen Farben abweichen.

Sonderfarben auf Anfrage, erfordern eine individuelle Fertigung und längere Lieferzeiten.

¹⁾ Bei Sondermass in der Höhe ist das Wandanschlussprofil nur in Ausführung Silber-Hochglanz lieferbar.



Sichtbare Teile wie Griffe, Stabilisationsstreben, Eckverstärker oder Abdeckkappen werden generell (auch bei Bestellung der Duschwand in Sonderfarbe) in Ausführung verchromt geliefert.

Ausnahme:



sichtbare Teile in der Farbe 06 Schwarz matt (Black Line), 09 Weiss matt (White Line), 12 Gold (Gold Line) oder 13 Gold gebürstet

DER AUFBAU DER RONAL ARTIKELNUMMER

Die vollständige Artikelnummer für eine in Grösse und Ausführung exakt definierte Duschtrennung setzt sich aus einer bestimmten Folge von max. 15 Zeichen zusammen, die entsprechend der gewünschten Grösse und Ausführung aus den Angaben in den Produkttabellen zusammengestellt werden muss. Ein Bestell-Beispiel hierzu findet sich auf jeder Modellseite.

Die Bestandteile der Artikelnummer

Modellbezeichnung (Serie/Typ)	Türanschlag oder Montageseite	Standard-Modellbreite oder Sondermass	Profilausführung	Glasart
CA1C	G	075	xx*	xx*
z.B.: PUR1 D35S2 D22T1 SOL1 D20T1 STR4P	z.B.: G =Links D =Rechts oder L =Links R =Rechts	z.B.: 075 = 750 mm 080 = 800 mm 090 = 900 mm 100 = 1000 mm oder 0750 = 750 mm 0800 = 800 mm 0900 = 900 mm 1000 = 1000 mm oder SM = Sondermass SM	01 =Siber matt 04 =Weiss 06 =Schwarz matt 09 =Weiss matt 10 =Chrom 12 =Gold 13 =Gold gebürstet 40 =Silber poliert 50 =Silber-Hochglanz SF =Sonderfarben	07 =ESG Klar 08 =Parsol Bronze 20 =Parsol Grau 22 =Durlux 200 hell 30 =Master Carré 49 =Satin 51 =Horizontaler Sichtschutz 61 =Easy Lines 62 =Easy Tree 67 =Easy Vertical Lines 68 =Shade 69 =LOFT 69 72 =LOFT 72 73 =LOFT 73 75 =LOFT 75 76 =LOFT 76 79 =LOFT 79 81 =Brume 82 =Japan 85 =Lina 87 =Screen 88 =Lines

Artikel-Nummer : CA1C G 075 50 07 = CADURA Pendeltür 1-tlg., Anschlag links, Breite 750 mm, Höhe 2000 mm, Silber-Hochglanz, ESG Klar

* STEHEN FÜR EINEN WERT MEHRERE MÖGLICHKEITEN / VARIANTEN ZUR AUSWAHL, SO SIND DIE FELDER IN DEN TABELLEN MIT EINEM ENTSPRECHENDEN PLATZHALTER (XX) BELEGT, DER BEI ANGABE DER VOLLSTÄNDIGEN BESTELLNUMMER DURCH DIE GEWÜNSCHTE VARIANTE ZU ERSETZEN IST.

DUSCHABTRENNUNGEN | SONDERLÖSUNGEN

Bei der Neugestaltung oder Renovierung eines Badezimmers werden häufig für den Duschbereich besondere Formen oder Abmessungen benötigt. RONAL ist auf Sondermassanfertigungen spezialisiert und bietet spezielle technische Lösungen für alle Raumsituationen. So können Sie sich Ihren ganz persönlichen Duschbereich schaffen und Ihre individuelle Duschlösung realisieren.

Mit unseren sowohl ästhetischen wie auch funktionalen Lösungen können Sie selbst die schwierigsten Räume, ob gross oder klein, optimieren und sich so ein Bad schaffen, das allen Ansprüchen an ein Wohlfühl-Erlebnis gerecht wird.

TÜR MIT VERKÜRZTER SEITENWAND

Mögliche Serien: DIVERA, CADURA, PUR, AMALIA



TÜR IN NISCHE MIT SCHRÄGSCHNITT

Mögliche Serien: DIVERA, CADURA, PUR, AMALIA



ECKEINSTIEG MIT PENDELFALTTÜREN

Mögliche Serien: SOLINO (ideal für kleine Badräume)



TÜR UND SEITENWAND MIT SCHRÄGE UND AUSSCHNITT

Mögliche Serien: DIVERA, CADURA, PUR, AMALIA, WALK-IN EASY (bestimmte Modelle)



U-MONTAGE

Mögliche Serien: DIVERA, CADURA, PUR, AMALIA, TOP-LINE S













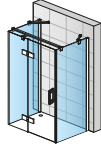
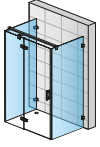

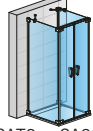
TÜR IN NISCHE MIT SCHRÄGE (BELIEBIGER GRAD DER ABSCHRÄGUNG)

Ideale Lösung für Badezimmer ohne rechten Winkel. Nur für die Serien PUR und CADURA erhältlich.

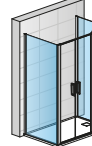
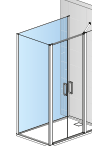
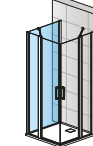

**UM DIE STABILITÄT DER U-KABINE ZU ERHÖHEN, EMPFEHLEN WIR GRUNDSÄTZLICH DIE ZUSÄTZLICHE MONTAGE EINER STABILISATIONSSTREBE ODER VON ECKVERSTÄRKERN.
UNSERE TECHNISCHEN BERATER ERSTELLEN IHNEN GERNE EIN DETAILLIERTES ANGEBOT MIT EINER ENTSPRECHENDEN TECHNISCHEN ZEICHNUNG.**

DUSCHABTRENNUNGEN | SONDERLÖSUNGEN U-MONTAGE

	TYP			ECKVERSTÄRKER	
	Tür	Seitenwand 1	Seitenwand 2	Optionales Zubehör	
PUR	PU13P SM	PUDT2P	PUDT3P	2x RP2.10.500	
	PU13 SM	PURDT2 SM	PURDT3 SM	2x RP2.10.500	
CADURA	CA13	CAT1	CAT3	2x RCA.XX.1000	
	CA31C	CAT2	CAT5	2x RCA.XX.1000	
	CA2C	CAT2	CAT2	2x RCA.XX.1000	
	CAS2	CAST	CAST	2x RCA.XX.1000	
DIVERA	D22T1	D22F1	D22F3		
	D22T13	D22F1	D22F1		
	D22T13	D22F1	D22F3		
	D22T31	D22F1	D22F1		
	D22T31	D22F1	D22F3		
	D22T2	D22F1	D22F1		
	D22T2	D22F1	D22F3		
	D22T32	D22F1	D22F1		
	D22T32	D22F1	D22F3		
	D22DE2B	D22F1			
	D22ERB	D22F1			
	D22S2B	D22F1	D22F1		
	D22S2B	D22F1	D22F3		
	D22K	D22F1	D22F1		
	D22K	D22F1	D22F3		
	D22S3	D22F1	D22F1		
	D22S3	D22F1	D22F3		
	D22SE2B	D22F1			
	D22SRB	D22F1			
	D22WI2	D22F3			
D22WI3	D22F3				
AMALIA	D35S2	D35F1	D35F3	2x RE.XX.1000	
TOP-LINE S	TLS2	TOPF2	TOPF2	2x EVT6.XX.1000	
	TLS4	TOPF2	TOPF2	2x EVT6.XX.1000	
	TLSAC TLS G+D	TOPF2		1x EVT6.XX.1000	

MONTAGE VON STANDARD-PRODUKTEN

Hinweis: In diesen Fällen ist es nicht erforderlich, die Art der Installation bei der Bestellung mit anzugeben.

1 - MONTAGE AUF DUSCHWANNE

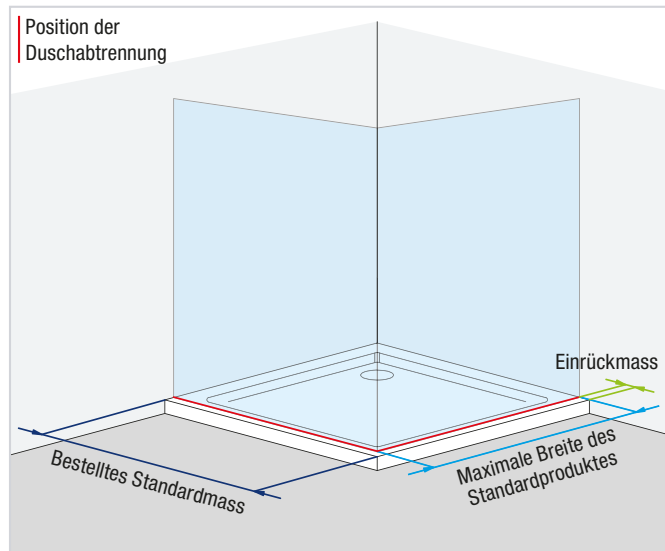

WICHTIG

- Ein Produkt im Standardmass wird immer für die Montage auf einer Duschwanne angepasst.
- Die reale Breite ist daher kleiner als das bestellte Mass, da die Duschwand mit Abstand zum äusseren Rand der Duschwanne montiert werden muss (Einrückmass 7 bis 25 mm je nach Serie). Das bestellte Mass entspricht immer den Abmessungen der Duschwanne.

2 - MONTAGE OHNE DUSCHWANNE AUF GEFLIESTEN BODEN

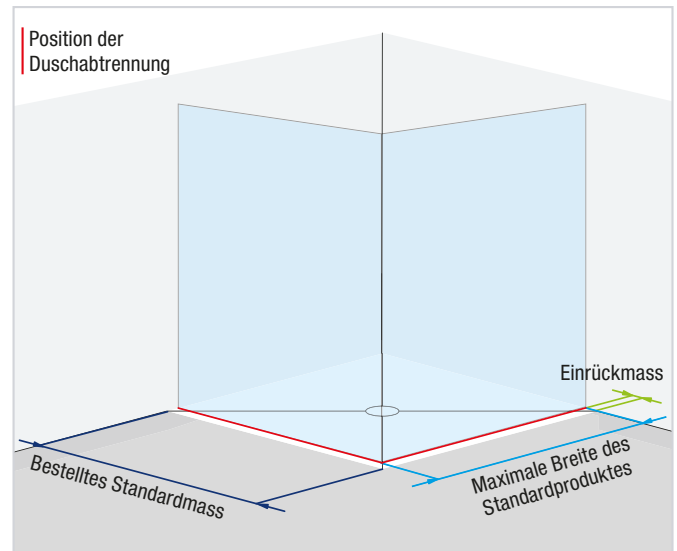

WICHTIG

- Ein Standardprodukt wird systematisch für die Montage auf Duschwanne angepasst.
- Das reale Mass ist daher immer kleiner als das tatsächlich bestellte Mass, da bei der Fertigung das für die Serie geltende Einrückmass für eine Montage auf Duschwanne berücksichtigt wird.
- Das in Standardabmessung bestellte Produkt ist daher möglicherweise kleiner als das Rastermass des Fliesenbodens, da hierbei das Einrückmass berücksichtigt wurde.
- Informationen zur Grösse von Standardprodukten, die genau zu den Fliesenbodenmassen passt, finden Sie auf Seite 21, Abbildung 5.

MONTAGE VON SONDERMASS-PRODUKTEN

Hinweis: In diesen Fällen ist es unbedingt erforderlich, die Art der Montage in der Bestellung anzugeben.

3 - MONTAGE AUF DUSCHWANNE

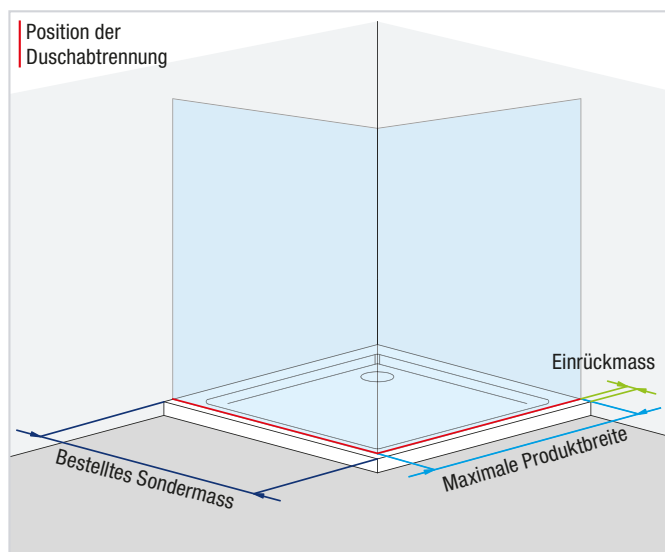

WICHTIG

- Wie bei Standardprodukten wird auch ein auf einer Duschwanne zu installierendes Sondermassprodukt immer vom äusseren Rand der Duschwanne zurückversetzt (Einrückmass 7 bis 25 mm je nach Modell).

4 - MONTAGE OHNE DUSCHWANNE (AUF GEFLIESTEN BODEN)

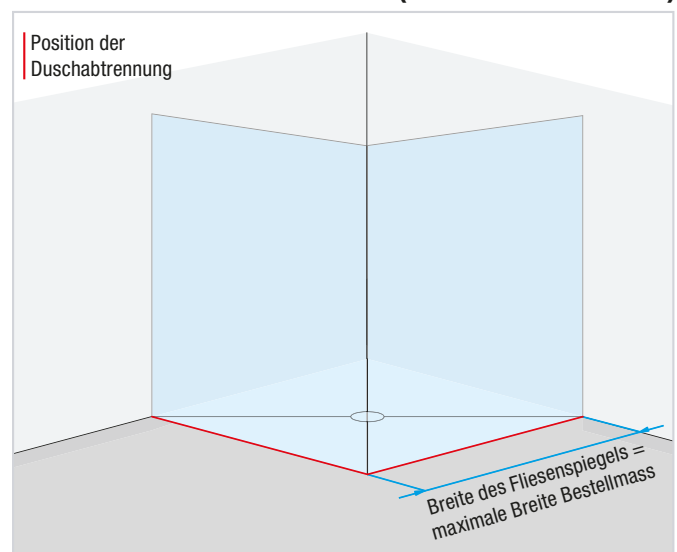

WICHTIG

- Ein kundenspezifisch bestelltes Sondermassprodukt wird systematisch ohne Einrückmass installiert und hat exakt die Grösse des Fliesenrasters.

MONTAGE VON STANDARD-PRODUKTEN

5 - MONTAGE AUF GEFLIESTEN BODEN (BODENEBENE MONTAGE)

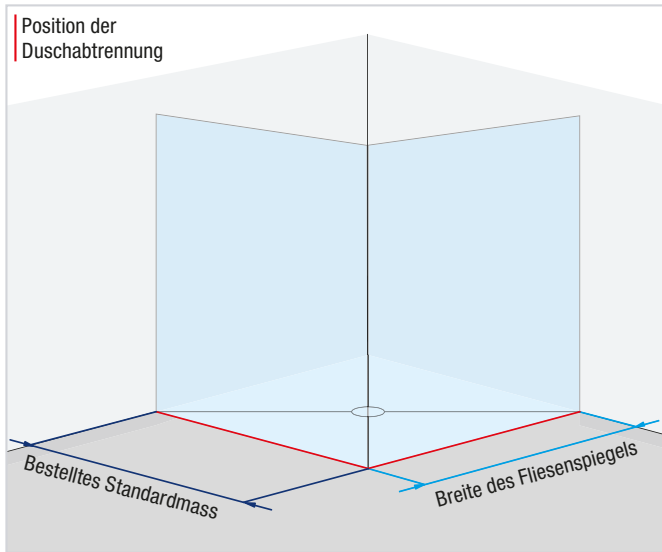

WICHTIG

- Damit das Raster des gefliesten Bodens genau mit den Abmessungen eines Standardproduktes übereinstimmt, muss das Fliesenraster den Abmessungen des Produktes angepasst werden. Die passenden Fliesmasse finden Sie auf den technischen Seiten der jeweiligen Produktserie (in dieser Preisliste).

HINWEISE ZUM AUSMESSEN

- Alle Masse müssen in mm angegeben werden.
- Die Bemessung einer Duschtrennung wird immer **von aussen** gesehen. Die Einteilung von links bzw. rechts ergibt sich demzufolge wie in der nachfolgenden Grafik dargestellt.

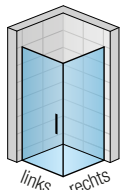

- Das Ausmass muss unbedingt **nach** dem Verlegen der Fliesen erfolgen.
- Das **Einrückmass** beschreibt das Mass, mit dem eine Duschtrennung aus Gründen einer besseren Dichtigkeit vom Wannrand zurückgesetzt/eingerückt wird.
- Bei **Montage auf Duschwanne** wird das Einrückmass - je nach Serie zwischen 7 und 25 mm - bei der Fertigung automatisch berücksichtigt.
- Bei **bodenebenem Einbau** wird die Duschtrennung ohne Duschwanne direkt auf den gefliesten Boden montiert. Bei Standardbestellungen ist zu beachten, dass aufgrund des oben beschriebenen Einrückmasses das tatsächliche Mass der Duschtrennung kleiner ist als das bestellte Mass. So hat z.B. eine Top-Line S Pendeltür mit Seitenwand mit den Bestellmassen 900 x 900 mm ein tatsächliches Mass von 873 x 873 mm (von gefliester Wand bis Mitte Glas). Bei Standardbestellungen sind daher die Tabellen mit den Fliesmassen bei den technischen Informationen jeder Serie zu beachten.

A) IN NISCHE

1. Messen Sie die Breite auf verschiedenen Höhen.
2. Prüfen Sie, ob die Mauern im Lot stehen und geben Sie die Abweichungen genau an.
3. Prüfen Sie gleichfalls die Wanne (oder den Boden) auf Lotrechtigkeit.

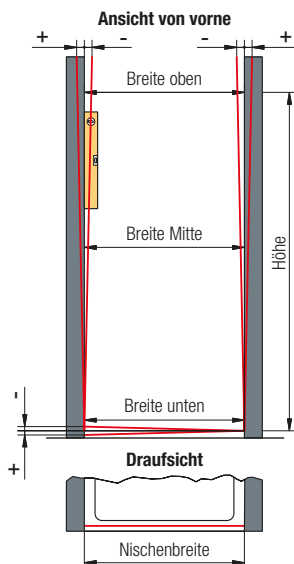

B) IN EINER ECKE

1. Messen Sie die Breiten links und rechts von der Mauer bis zur Aussenkante der Duschwanne.
2. Prüfen Sie, ob die Mauern im Lot stehen und geben Sie die Abweichungen genau an.
3. Prüfen Sie ebenfalls die Wanne (oder den Boden) auf Lotrechtigkeit.

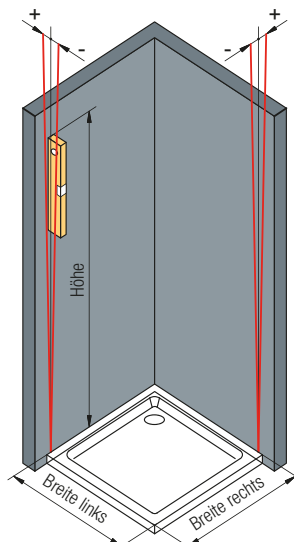

C) U-MONTAGE

1. Messen Sie die 2 Breiten von der Mauer bis zur Aussenkante der Duschwanne. Messen Sie auch die vordere Breite der Duschwanne.
2. Prüfen Sie, ob die Mauer im Lot steht und geben Sie die Abweichungen genau an.
3. Prüfen Sie ebenfalls die Wanne (oder den Boden) auf Lotrechtigkeit.

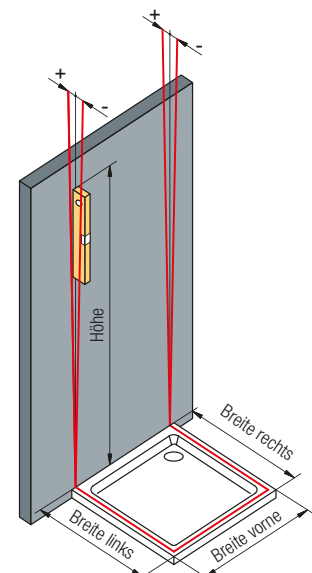

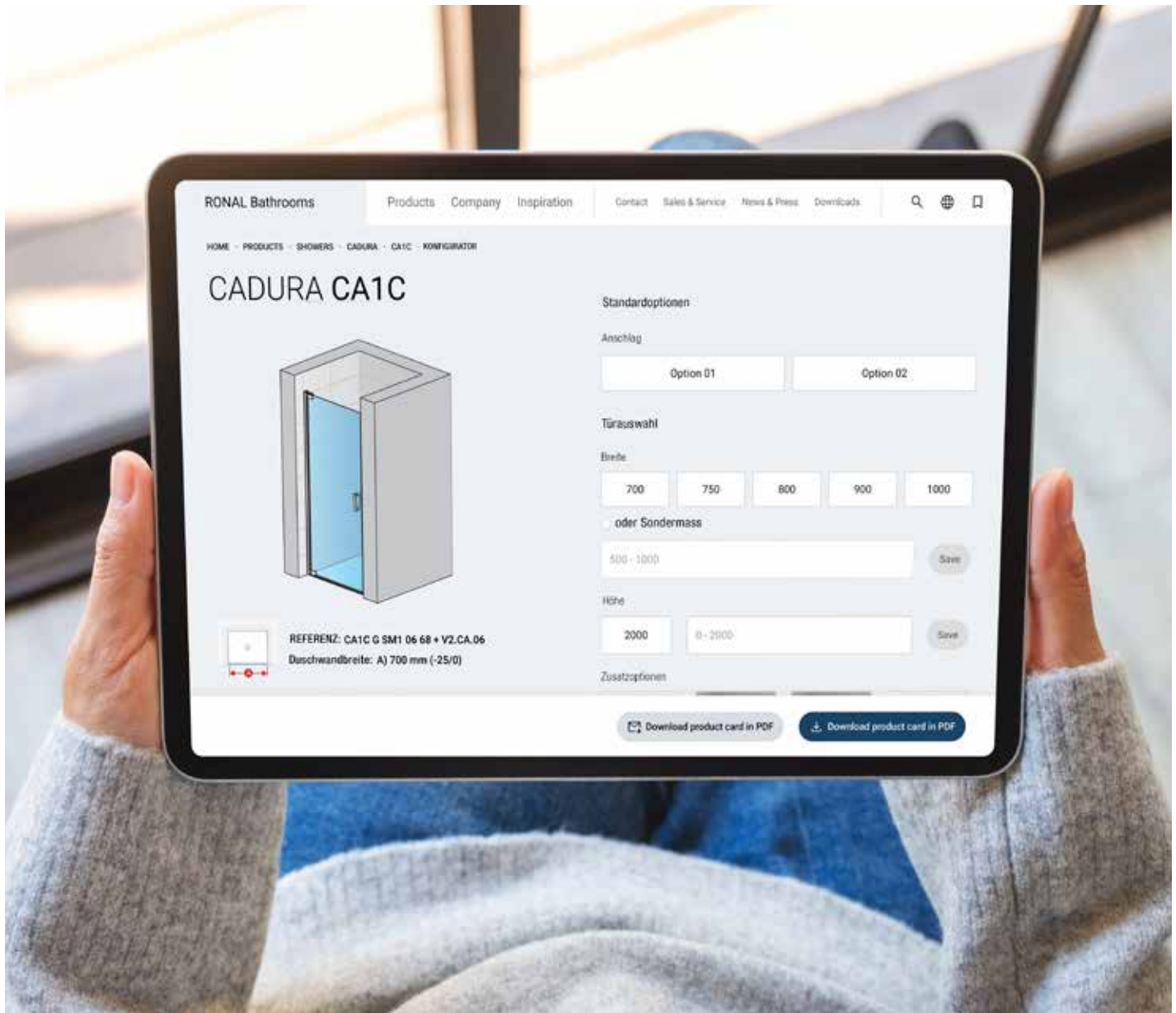

Entdecken Sie unsere neue Website www.ronalbathrooms.com

Ab dem Frühjahr 2024 finden Sie auf unserer neuen Website www.ronalbathrooms.com Informationen über die RONAL Bathrooms-Gruppe. Dazu gehören unsere Marken RONAL, GLASS 1989, KAROL und KUDOS.

Die neue Website wurde sowohl technisch als auch optisch komplett aktualisiert und verbessert. Besonderes Augenmerk haben wir auf den Inhalt gelegt, um sicherzustellen, dass er sowohl Fachleuten als auch Endkunden, die sich für unser Angebot interessieren, einen klaren Überblick über unsere Produkte bietet. Es ist unser Ziel, die Website für alle Besucher einladend und benutzerfreundlich zu gestalten.

Die neue Website ist ganz der optimalen Gestaltung Ihres Duschbereichs gewidmet. Neben einem ausführlichen Überblick über das gesamte Produktprogramm finden Sie dort detaillierte Produktinformationen, einen Duschwand-Konfigurator, Bilder, nützliche technische Daten sowie Installations- und Pflegetipps.

Unsere langjährige Erfahrung spiegelt sich in unseren Produkten wider, in denen Komfort, Funktionalität, Design und Zuverlässigkeit in optimaler Weise miteinander kombiniert werden.

DOWNLOADS

Im „Download“-Bereich finden Sie zahlreiche Informationen und Dokumente, die Sie bei der Planung, Auswahl und Installation Ihrer RONAL Duschtrennung unterstützen. Dazu gehören Produktdatenblätter, Montagevideos, BIM-Dateien für Architekten und eine Vielzahl weiterer Informationen.

RONAL DUSCHWAND-KONFIGURATOR

Mit dem RONAL Duschtrennung-Konfigurator können Sie mit ein paar Klicks Ihre individuelle Dusche konfigurieren. Duschtrennung, Badewannenabtrennung oder Walk-in-Lösung: Über die Auswahl der vorgesehenen Montageart (auf Duschtwanne oder auf gefliestem Boden) und der gewünschten Türausführung (Drehtür, Pendeltür, Schiebetür etc.) führt Sie der Konfigurator über die in Frage kommenden Modelle zu den für das ausgewählte Modell erhältlichen Grössen sowie Glas- und Profilvarianten.

Nach Fertigstellung Ihrer persönlichen Duschtrennung-Konfiguration erhalten Sie alle Details Ihrer Dusche als druckfähiges PDF mit detaillierten Informationen zum Download.

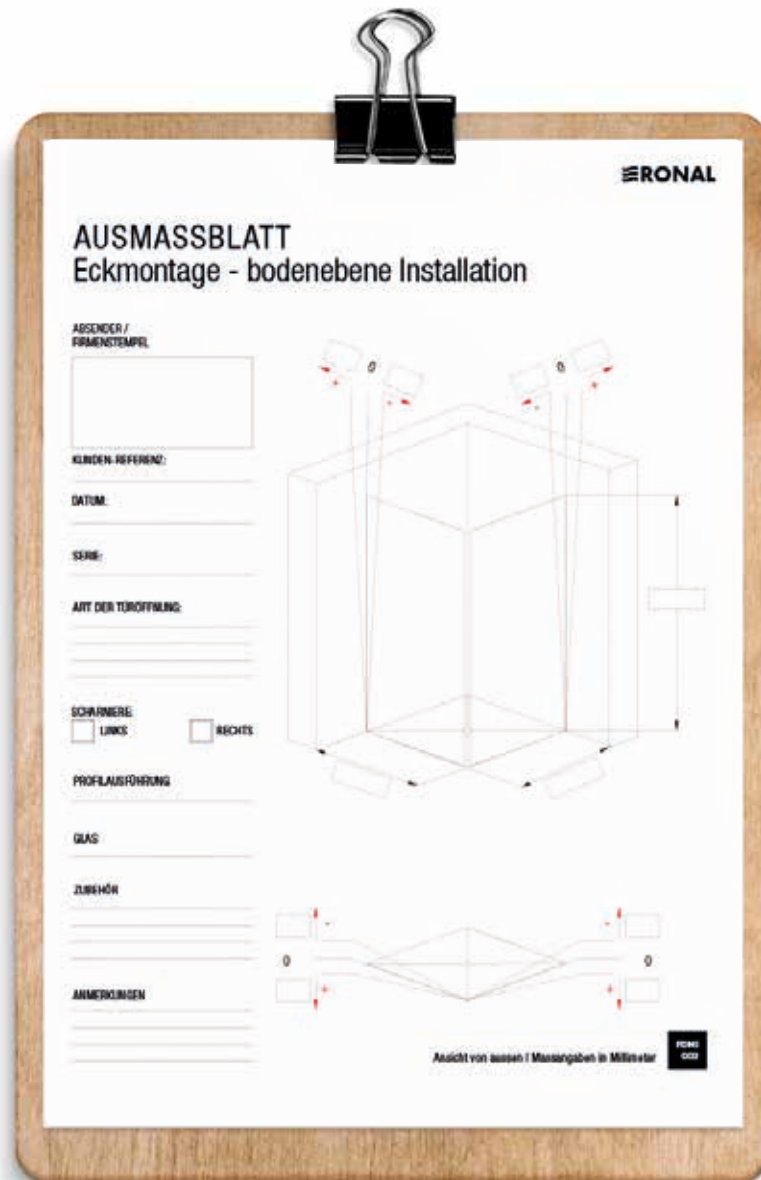

AUSMASS- UND MONTAGEPREISE

AUSMASS- UND MONTAGEPREISE 2024 - (01.04.2024 - 31.03.2025)

Ausmass pro Auftrag und bis zu 3 Duschtrennwände - AUSMASS	160 CHF
Jede weitere Duschtrennwand	45 CHF
Wegpauschale pro Montageauftrag - ANFAHRT	140 CHF

SCHIEBETÜREN | DREHFALTTÜREN

DIVERA | CADURA | SOLINO | AMALIA | TOP-LINE S

Schiebetür/Drehfalttür in Nische bis 1200 mm Breite - GT	360 CHF
Schiebetür/Drehfalttür in Nische ab 1201 mm Breite - GT12	450 CHF
Schiebetür/Drehfalttür mit Seitenwand - GTSW	510 CHF
Schiebetür/Drehfalttür Eckeinstieg oder Runddusche - GTECK	510 CHF
Schiebetür/Drehfalttür - Montage als U-Kabine - GTU	620 CHF

DREHTÜREN | PENDELTÜREN | PENDELFALTTÜREN

DIVERA | CADURA | SOLINO | TOP-LINE S

Drehtür / Pendeltür / Pendelfalttür in Nische - ST	450 CHF
Drehtür / Pendeltür / Pendelfalttür mit Seitenwand - STSW	610 CHF
Drehtür / Pendeltür / Pendelfalttür Eckeinstieg, Runddusche oder Fünfeck-Dusche - STECK	610 CHF
Drehtür / Pendeltür / Pendelfalttür - U-Montage bei den Serien DIVERA, CADURA - STU	680 CHF

PUR

Drehtür - STR	510 CHF
Drehtür mit Seitenwand - STRSW	680 CHF
Drehtür Eckeinstieg, Runddusche oder Fünfeck-Dusche - STRECK	680 CHF
Drehtür - Montage als U-Kabine - STRU	840 CHF

WALK-IN

EASY | CADURA | DIVERA | PUR | AMALIA

Seitenwand alleinstehend bis 1200 mm Breite - SW	410 CHF
Seitenwand alleinstehend ab 1201 mm Breite - SW12	610 CHF

KOMPLETTKABINE

Montage einer Komplettkabine MODUL 1200 - KomplettK	620 CHF
--	----------------

BADEWANNENABTRENNUNGEN

1-teilige Badewannenabtrennung - BW1	330 CHF
2- oder 3-teilige Badewannenabtrennung - BW23	380 CHF

DEMONTAGE / REINIGUNG / ENTSORGUNG

Demontage, Reinigung und Entsorgung der bestehenden Trennwand - DEMONTAGE	250 CHF
--	----------------

SERVICE-ARBEITEN

Pro Stunde - SERVICE	120 CHF
-----------------------------	----------------

EXPRESSLIEFERUNG LAGERHALTIGER PRODUKTE IN 48 STUNDEN

Das RONAL **Sofortlieferprogramm** bietet Ihnen Planungssicherheit, um flexibel und schnell auf die Bedürfnisse Ihrer Kunden reagieren zu können. Es umfasst **über 100 Duschwand-Modelle aus 8 Serien**, die wir lagermässig für Sie bereithalten und so kurzfristig in die ganze Schweiz liefern können. Für unsere Expresslieferung garantieren wir eine **Verfügbarkeit innerhalb von 48 Stunden** ab unserem Auslieferungslager Hägendorf in die gesamte Schweiz.



Sie profitieren von unserem Sofortlieferprogramm durch

- Reduzierung der eigenen Lagerbevorratung
- Vermeidung von langen Lieferzeiten
- Ersparnis von Zeit und Kosten
- Zufriedene Kunden, da Sie die bestellte Dusche schneller einbauen können

Alle Produkte im RONAL Sofortlieferprogramm finden Sie in dieser Preisliste in den Tabellen **ROT** hervorgehoben. So sehen Sie auf einen Blick, welche Modelle wir Ihnen schon in 48 h liefern können.

DIVERA

FUNKTIONALITÄT & FLEXIBILITÄT

MERKMALE

Einscheiben-Sicherheitsglas (ESG) 6 mm

Standardhöhe 2000 mm

Aquaperle Glasveredelung inklusive

Nach innen und aussen öffnende Pendeltüren mit Hebe-Senk-Rasterung

Magnetverschluss

Schwalleiste (15 mm)

Grosszügige Verstellbereiche / montagefreundlich

Standard- und Sondermasse für flexible Lösungen



Lieferbare Tür- und Seitenwand-Varianten:

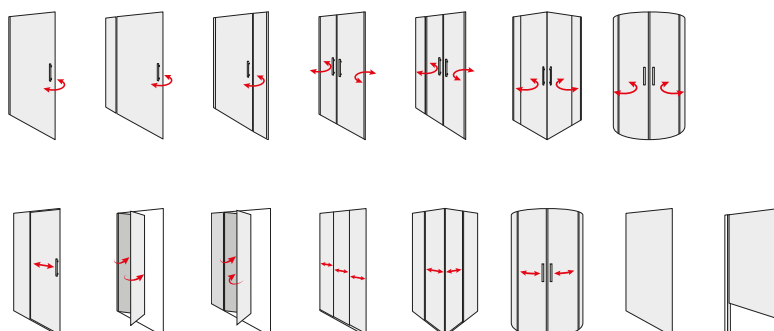



MÖGLICHE KOMBINATIONEN

MONTAGE IN LINIE



1x D22FF

+



D22T1

=



D22T13 | Seiten 32-33

+



D22T1

=



D22T31 | Seiten 34-35

+



D22T2

=



D22T32 | Seiten 38-39

MONTAGE ÜBER ECK



2x D22FF

+



D22DE2B

=



D22DE2B | Seiten 40-41

+



D22ERB

=



D22ERB | Seiten 42-43

GROSSE BREITEN

MONTAGE IN LINIE

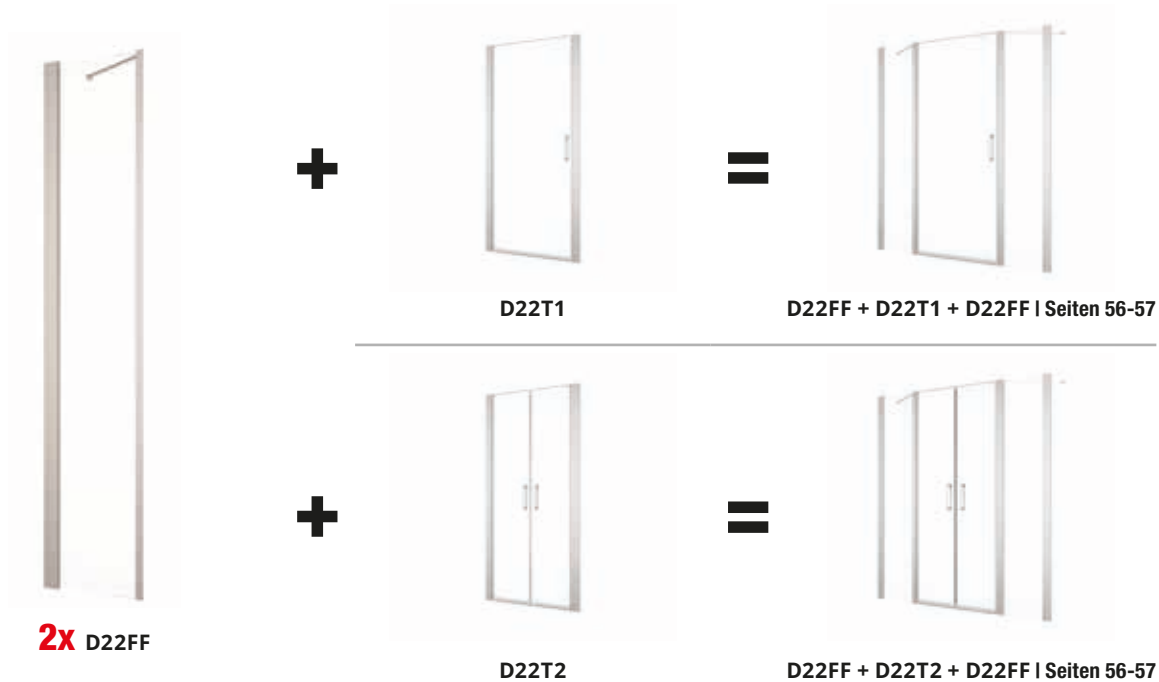

ALLE DIVERA TÜREN KÖNNEN MIT DER ZUSÄTZLICHEN SEITENWAND IN FLUCHT D22FF (S.56-57) UND MIT DER SEITENWAND D22F1 (S. 58-59) KOMBINIERT WERDEN.



DIVERA

SAFETY
GLASS
6 MM

4

STAND.
2000 MM

MAX.
1000 MM

MAX.
1400 MM

AQUA
PERLE



EM 14428
A1*208



BLACK
LINE

↑
Erklärung
Klappe
hinterer
Umschlag



D22T1 + D22F1 | Silber-Hochglanz (50), ESG Klar (07)



D22T1 | Schwarz matt (06), ESG Klar (07)

ARTIKELNUMMERN ERGEBEN SICH AUS DEN ANGABEN IN DEN BEIGE HINTERLEGTEN TABELLENBEREICHEN:

D22T1 070 50 07 = DIVERA Pendeltür 1-tlg., Breite 700 mm, Höhe 2000 mm, Silber-Hochglanz, ESG klar

D22T1 | PENDELTÜR 1-TLG.

ESG 6 mm inklusive Aquaperle Glasveredelung | Öffnung nach innen und aussen | Magnetverschluss | 15 mm Schwalleiste | Lieferung erfolgt in 1 Packstück

STANDARDMASSE ¹⁾ -Sofortlieferprogramm-			Basis	Breite	Farbausführung		Glasvariante		
Breite	Einstiegsbreite	Höhe	Referenz	Bezeichnung	06=Schwarz matt 50=Silber-Hochglanz	07=ESG Klar	22=Durlux 200 hell 87=Screen 88=Lines		
700	530	2000	D22T1	070	xx	07	851 CHF	xx	1.003 CHF
800	630	2000	D22T1	080	xx	07	874 CHF	xx	1.033 CHF
900	730	2000	D22T1	090	xx	07	908 CHF	xx	1.072 CHF
1000	830	2000	D22T1	100	xx	07	931 CHF	xx	1.099 CHF

SONDERMASSE ²⁾			Basis	Breite	Farbausführung	Glasvariante			
500-1000	je nach Türbreite	bis zu 2000	D22T1	SM1	xx	07	1.033 CHF	xx	1.219 CHF

D22F1 | SEITENWAND IN 90°³⁾

ESG 6 mm inklusive Aquaperle Glasveredelung | Lieferung erfolgt in 1 Packstück

STANDARDMASSE ¹⁾ -Sofortlieferprogramm-			Basis	Breite	Farbausführung		Glasvariante		
Breite	Höhe	Referenz	Bezeichnung	06=Schwarz matt 50=Silber-Hochglanz	07=ESG Klar	22=Durlux 200 hell 87=Screen 88=Lines			
700	2000	D22F1	070	xx	07	604 CHF	xx	712 CHF	
800	2000	D22F1	080	xx	07	622 CHF	xx	734 CHF	
900	2000	D22F1	090	xx	07	654 CHF	xx	771 CHF	
1000	2000	D22F1	100	xx	07	693 CHF	xx	819 CHF	
1200	2000	D22F1	120	xx	07	760 CHF	xx	896 CHF	
1400	2000	D22F1	140	xx	07	823 CHF	xx	971 CHF	

SONDERMASSE (Seitenwand und Tür in der gleichen Höhe) ²⁾			Basis	Breite	Farbausführung	Glasvariante		
250 - 800	bis zu 2000	D22F1	SM1	xx	07	700 CHF	xx	826 CHF
801 - 1400	bis zu 2000	D22F1	SM2	xx	07	811 CHF	xx	957 CHF

SONDERMASSE VERKÜRZTE SEITENWAND (Seitenwand und Tür in unterschiedlichen Höhen) ^{2) 4)}			Basis	Breite	Farbausführung	Glasvariante		
250 - 800	bis zu 2000	D22F1V	SM1	xx	07	799 CHF	xx	943 CHF
801 - 1400	bis zu 2000	D22F1V	SM2	xx	07	835 CHF	xx	986 CHF

D22F3 | ZUSÄTZLICHE SEITENWAND IN 90°⁵⁾ - (Weitere Informationen siehe S. 59)

ESG 6 mm inklusive Aquaperle Glasveredelung | Lieferung erfolgt in 1 Packstück

AUFPREISE FÜR SEITENWAND

Schräge/Ausschnitt	Z.AUS.001 (Preisbasis Sondermasse)	jeweils	230 CHF
--------------------	------------------------------------	---------	---------

ZUBEHÖR

Verbreiterungsprofil 25 mm für Türen (ausser D22K und D22S3) und Seitenwand	AD221.50.2000 (Silber-Hochglanz) / AD221.06.2000 (Schwarz matt)	115 CHF
Eckverstärker Wand – Glas (Länge 500 mm)	AD221.50.SM1 (Silber-Hochglanz) / AD221.06.SM1 (Schwarz matt)	115 CHF
Eckverstärker Glas – Glas (Länge 500 mm)	D22EV1.10.500 (Chrom) / D22EV1.06.500 (Schwarz matt)	104 CHF
	D22EV2.10.500 (Chrom) / D22EV2.06.500 (Schwarz matt)	108 CHF

EINBAUMASSE

Standardmasse	Montage auf Duschwanne in der Nische nach dem Verlegen der Fliesen		Einbaumasse der Duschwanne (ab Wandfliesen bis zur Aussenkante der Duschwanne)		Fliesmasse für bodenebene Montage von Standardmassen	
	1	2	1	2	Bodenebene Montage (Mitte Glas)	
Breite	Nischantür (-40 mm; +20 mm)	Tür (+ Seitenwand in 90°) (-20 mm; +10 mm)	Seitenwand in 90° (-20 mm; +5 mm)	Tür (+ Seitenwand in 90°) (-10 mm; +20 mm)	Seitenwand in 90° (-10 mm; +15 mm)	
700	660-720	680-710	680-705	674	668	
800	760-820	780-810	780-805	774	768	
900	860-920	880-910	880-905	874	868	
1000	960-1020	980-1010	980-1005	974	968	
1200	-	-	1180-1205	-	1168	
1400	-	-	1380-1405	-	1368	
Sondermasse	(-20 mm; +40 mm)		(-10 mm; +20 mm) (-10 mm; +15 mm)		(-10 mm; +20 mm) (-10 mm; +15 mm)	
z.B.: 865	845-905	855-885	855-880	865	865	

LEGENDE

- 1) - PASSEND FÜR MONTAGE AUF DUSCHWANNE. BEI BODENEBCNER EINBAUSITUATION BITTE HINWEISE AM ENDE DIESES KAPITELS BERÜCKSICHTIGEN.
- 2) - BEI BESTELLUNG BITTE IMMER ANGEBEN, OB MONTAGE AUF DUSCHWANNE ODER BODENEBCNER EINBAU. BITTE TECHNISCHE INFORMATIONEN SEITEN 20-21 BERÜCKSICHTIGEN.
- 3) - KOMBINIERBAR MIT ZUSÄTZLICHEM SEITENTEIL D22F3 (SIEHE SEITEN 58-59).
- 4) - DIE VERKÜRZTE SEITENWAND IST BEI DER SERIE DIVERA IMMER AUFSITZEND AUF BADEWANNE/SOCKEL.
- 5) - U-MONTAGE: PENDELTÜR D22T1 KANN MIT SEITENWAND D22F1 UND ZUSÄTZLICHER SEITENWAND D22F3 ZU EINER U-MONTAGE KOMBINIERT WERDEN (SIEHE SEITEN 58-59)

! Bitte berücksichtigen Sie die technischen Informationen am Ende dieses Kapitels.

Bruttopreise ohne gesetzliche MwSt. Masse in mm. Alle technischen Änderungen vorbehalten. Eine Sonderanfertigung in Ausführung und/oder Mass kann nicht zurückgenommen werden.

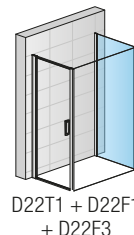
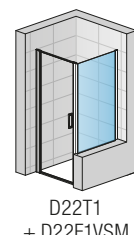
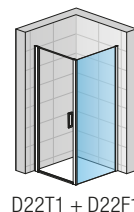
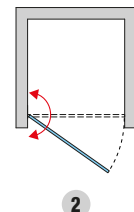
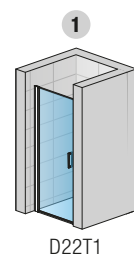

DIVERA

SAFETY
GLASS
6 MM

4

STAND.
2000 MM

MAX.
1600 MM

MAX.
1400 MM

AQUA
PERLE



EN 14428
A1 2008



BLACK
LINE

↑
Erklärung
Klappe
hinterer
Umschlag



D22T13 + D22F1 | Schwarz matt (06), ESG Klar (07)



D22T13 | Silber-Hochglanz (50), ESG Klar (07)

ARTIKELNUMMERN ERGEBEN SICH AUS DEN ANGABEN IN DEN BEIGE HINTERLEGTEN TABELLENBEREICHEN:

D22T13 070 20 50 07 = DIVERA Pendeltür 1-tlg. mit Festfeld, Türbreite 700 mm, Breite Festfeld 200 mm, Höhe 2000 mm, Silber-Hochglanz, ESG klar

D22T13 | PENDELTÜR 1-TLG. MIT FESTFELD

ESG 6 mm inklusive Aquaperle Glasveredelung | Öffnung nach innen und aussen | Magnetverschluss | 15 mm Schwalleiste | inklusive Eckverstärker | Lieferung erfolgt in 2 Packstücken

STANDARDMASSE¹⁾ -Sofortlieferprogramm-

					Basis	Breite	Farbausführung		Glasvariante	
Breite	Einstiegsbreite	Türbreite	Breite Festfeld	Höhe	Referenz	Bezeichnung	06=Schwarz matt 50=Silber-Hochglanz	07=ESG Klar	22=Durlux 200 hell 87=Screen 88=Lines	
900	530	700	200	2000	D22T13	070 20	xx	07	1.012 CHF	xx 1.194 CHF
1000	530	700	300	2000	D22T13	070 30	xx	07	1.032 CHF	xx 1.218 CHF
	630	800	200		D22T13	080 20	xx	07	1.037 CHF	xx 1.224 CHF
1100	530	700	400	2000	D22T13	070 40	xx	07	1.051 CHF	xx 1.239 CHF
	630	800	300		D22T13	080 30	xx	07	1.051 CHF	xx 1.239 CHF
	730	900	200		D22T13	090 20	xx	07	1.071 CHF	xx 1.263 CHF
	530	700	500		D22T13	070 50	xx	07	1.090 CHF	xx 1.285 CHF
1200	630	800	400	2000	D22T13	080 40	xx	07	1.076 CHF	xx 1.270 CHF
	730	900	300		D22T13	090 30	xx	07	1.082 CHF	xx 1.277 CHF
	830	1000	200		D22T13	100 20	xx	07	1.090 CHF	xx 1.285 CHF
	530	700	600		D22T13	070 60	xx	07	1.103 CHF	xx 1.300 CHF
1300	630	800	500	2000	D22T13	080 50	xx	07	1.115 CHF	xx 1.315 CHF
	730	900	400		D22T13	090 40	xx	07	1.103 CHF	xx 1.300 CHF
	830	1000	300		D22T13	100 30	xx	07	1.103 CHF	xx 1.300 CHF
	630	800	600		D22T13	080 60	xx	07	1.129 CHF	xx 1.331 CHF
1400	730	900	500	2000	D22T13	090 50	xx	07	1.148 CHF	xx 1.354 CHF
	830	1000	400		D22T13	100 40	xx	07	1.129 CHF	xx 1.331 CHF
1500	730	900	600	2000	D22T13	090 60	xx	07	1.147 CHF	xx 1.349 CHF
	830	1000	500		D22T13	100 50	xx	07	1.167 CHF	xx 1.377 CHF
1600	830	1000	600	2000	D22T13	100 60	xx	07	1.187 CHF	xx 1.397 CHF

SONDERMASSE²⁾

900-1600	je nach Türbreite	bis zu 2000	D22T13	SM1	xx	07	1.176 CHF	xx	1.508 CHF
----------	-------------------	-------------	---------------	------------	-----------	-----------	-----------	-----------	-----------

D22F1 | SEITENWAND IN 90°³⁾⁴⁾ - (Weitere Informationen siehe S. 59)

ESG 6 mm inklusive Aquaperle Glasveredelung | Lieferung erfolgt in 1 Packstück

D22F3 | ZUSÄTZLICHE SEITENWAND IN 90°⁵⁾ - (Weitere Informationen siehe S. 59)

ESG 6 mm inklusive Aquaperle Glasveredelung | Lieferung erfolgt in 1 Packstück

AUFPREISE

Schräge/Ausschnitt	Z.AUS.001 (Preisbasis Sondermasse)	jeweils	230 CHF
--------------------	---	---------	---------

ZUBEHÖR

Verbreiterungsprofil 25 mm für Türen (ausser D22K und D22S3) und Seitenwand	AD221.50.2000 (Silber-Hochglanz) / AD221.06.2000 (Schwarz matt)	115 CHF
Halteklammer für Eckverstärker	AD221.50.SM1 (Silber-Hochglanz) / AD221.06.SM1 (Schwarz matt)	115 CHF
Eckverstärker Wand – Glas (Länge 500 mm)	D22FPG.10 (Chrom) / D22FPG.06 (Schwarz matt)	90 CHF
Eckverstärker Glas – Glas (Länge 500 mm)	D22EV1.10.500 (Chrom) / D22EV1.06.500 (Schwarz matt)	104 CHF
Eckverstärker Glas – Glas (Länge 500 mm)	D22EV2.10.500 (Chrom) / D22EV2.06.500 (Schwarz matt)	108 CHF

EINBAUMASSE

Standardmasse	Montage auf Duschwanne in der Nische nach dem Verlegen der Fliesen		Einbaumasse der Duschwanne (ab Wandfliesen bis zur Aussenkante der Duschwanne)		Fliesmasse für bodenebene Montage von Standardmassen	
	1		2		Bodenebene Montage (Mitte Glas)	
Breite	Nischentür (-40 mm; +20 mm)	Tür (+ Seitenwand in 90°) (-20 mm; +10 mm)	Seitenwand in 90° (-20 mm; +5 mm)	Tür (+ Seitenwand in 90°) (-10 mm; +20 mm)	Seitenwand in 90° (-10 mm; +15 mm)	
700	-	-	680-705	-	668	
800	-	-	780-805	-	768	
900	860-920	880-910	880-905	874	868	
1000	960-1020	980-1010	980-1005	974	968	
1100	1060-1120	1080-1110	-	1074	-	
1200	1160-1220	1180-1210	1180-1205	1174	1168	
1300	1260-1320	1280-1310	-	1274	-	
1400	1360-1420	1380-1410	1380-1405	1374	1368	
1500	1460-1520	1480-1510	-	1474	-	
1600	1560-1620	1580-1610	-	1574	-	
Sondermasse	(-20 mm; +40 mm)	(-10 mm; +20 mm)	(-10 mm; +15 mm)	(-10 mm; +20 mm)	(-10 mm; +15 mm)	
z.B.: 965	945-1005	955-985	955-980	965	965	

LEGENDE

- 1) - PASSEND FÜR MONTAGE AUF DUSCHWANNE. BEI BODENEBCNER EINBAUSITUATION BITTE HINWEISE AM ENDE DIESES KAPITELS BERÜCKSICHTIGEN.
- 2) - BEI BESTELLUNG BITTE IMMER ANGEBEN, OB MONTAGE AUF DUSCHWANNE ODER BODENEBCNER EINBAU. BITTE TECHNISCHE INFORMATIONEN SEITEN 20-21 BERÜCKSICHTIGEN.
- 3) - KOMBINIERBAR MIT ZUSÄTZLICHEM SEITENTEIL D22F3 (SIEHE SEITEN 58-59).
- 4) - DIE VERKÜRZTE SEITENWAND IST BEI DER SERIE DIVERA IMMER AUFSITZEND AUF BADEWANNE/SOCKEL.
- 5) - U-MONTAGE: PENDELTÜR D22T13 KANN MIT SEITENWAND D22F1 UND ZUSÄTZLICHER SEITENWAND D22F3 ZU EINER U-MONTAGE KOMBINIERT WERDEN (SIEHE SEITEN 58-59)

Bitte berücksichtigen Sie die technischen Informationen am Ende dieses Kapitels.

Bruttopreise ohne gesetzliche MwSt. Masse in mm. Alle technischen Änderungen vorbehalten. Eine Sonderanfertigung in Ausführung und/oder Mass kann nicht zurückgenommen werden.

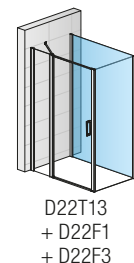
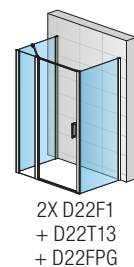
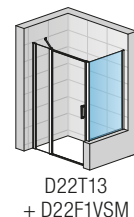
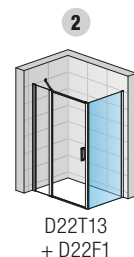
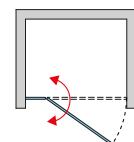
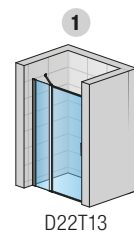

DIVERA

SAFETY
GLASS
6 MM

4

STAND.
2000 MM

MAX.
1600 MM

MAX.
1400 MM

AQUA
PERLE



EM 14428
A1 2008



BLACK
LINE

↑
Erklärung
Klappe
hinterer
Umschlag



D22T31 + D22F1 | Silber-Hochglanz (50), ESG Klar (07)



D22T31 | Schwarz matt (06), ESG Klar (07)

ARTIKELNUMMERN ERGEBEN SICH AUS DEN ANGABEN IN DEN BEIGE HINTERLEGTEN TABELLENBEREICHEN:

D22T31 070 20 50 07 = DIVERA Pendeltür 1-tlg. mit Seitenwand in Flucht, Türbreite 700 mm, Breite Seitenwand in Flucht 200 mm, Höhe 2000 mm, Silber-Hochglanz, ESG klar

D22T31 | PENDELTÜR 1-TLG. MIT SEITENWAND IN FLUCHT

ESG 6 mm inklusive Aquaperle Glasveredelung | Öffnung nach innen und aussen | Magnetverschluss | 15 mm Schwalleiste | inklusive Eckverstärker | Lieferung erfolgt in 2 Packstücken

STANDARDMASSE¹⁾ -Sofortlieferprogramm-

					Basis	Breite	Farbausführung		Glasvariante	
Breite	Einstiegsbreite	Türbreite	Breite Festfeld	Höhe	Referenz	Bezeichnung	06=Schwarz matt 50=Silber-Hochglanz	07=ESG Klar	22=Durlux 200 hell 87=Screen 88=Lines	
900	530	700	200	2000	D22T31	070 20	xx	07	1.105 CHF	xx 1.304 CHF
1000	530	700	300	2000	D22T31	070 30	xx	07	1.120 CHF	xx 1.321 CHF
	630	800	200		D22T31	080 20	xx	07	1.126 CHF	xx 1.329 CHF
1100	530	700	400	2000	D22T31	070 40	xx	07	1.139 CHF	xx 1.344 CHF
	630	800	300		D22T31	080 30	xx	07	1.139 CHF	xx 1.344 CHF
	730	900	200		D22T31	090 20	xx	07	1.160 CHF	xx 1.368 CHF
1200	530	700	500	2000	D22T31	070 50	xx	07	1.186 CHF	xx 1.400 CHF
	630	800	400		D22T31	080 40	xx	07	1.166 CHF	xx 1.376 CHF
	730	900	300		D22T31	090 30	xx	07	1.179 CHF	xx 1.391 CHF
	830	1000	200		D22T31	100 20	xx	07	1.186 CHF	xx 1.400 CHF
1300	530	700	600	2000	D22T31	070 60	xx	07	1.199 CHF	xx 1.412 CHF
	630	800	500		D22T31	080 50	xx	07	1.207 CHF	xx 1.424 CHF
	730	900	400		D22T31	090 40	xx	07	1.200 CHF	xx 1.416 CHF
	830	1000	300		D22T31	100 30	xx	07	1.200 CHF	xx 1.416 CHF
	630	800	600		D22T31	080 60	xx	07	1.224 CHF	xx 1.440 CHF
1400	730	900	500	2000	D22T31	090 50	xx	07	1.248 CHF	xx 1.472 CHF
	830	1000	400		D22T31	100 40	xx	07	1.226 CHF	xx 1.447 CHF
	730	900	600		D22T31	090 60	xx	07	1.251 CHF	xx 1.480 CHF
1500	830	1000	500	2000	D22T31	100 50	xx	07	1.268 CHF	xx 1.497 CHF
	630	800	600		D22T31	080 60	xx	07	1.288 CHF	xx 1.524 CHF
1600	830	1000	600	2000	D22T31	100 60	xx	07	1.288 CHF	xx 1.524 CHF

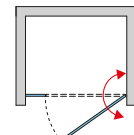
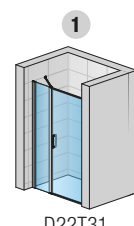

SONDERMASSE²⁾

900-1600	je nach Türbreite	bis zu 2000	D22T31	SM1	xx	07	1.412 CHF	xx	1.667 CHF
----------	-------------------	-------------	---------------	------------	-----------	-----------	-----------	-----------	-----------

D22F1 | SEITENWAND IN 90°^{3) 4)} - (Weitere Informationen siehe S. 59)

ESG 6 mm inklusive Aquaperle Glasveredelung | Lieferung erfolgt in 1 Packstück

D22F3 | ZUSÄTZLICHE SEITENWAND IN 90°⁵⁾ - (Weitere Informationen siehe S. 59)

ESG 6 mm inklusive Aquaperle Glasveredelung | Lieferung erfolgt in 1 Packstück

AUFPREISE

Schräge/Ausschnitt	Z.AUS.001 (Preisbasis Sondermasse)	jeweils	230 CHF
--------------------	---	---------	---------

ZUBEHÖR

Verbreiterungsprofil 25 mm für Türen (ausser D22K und D22S3) und Seitenwand	AD221.50.2000 (Silber-Hochglanz) / AD221.06.2000 (Schwarz matt)	115 CHF
Halteklammer für Eckverstärker	AD221.50.SM1 (Silber-Hochglanz) / AD221.06.SM1 (Schwarz matt)	115 CHF
Eckverstärker Wand – Glas (Länge 500 mm)	D22FPG.10 (Chrom) / D22FPG.06 (Schwarz matt)	90 CHF
Eckverstärker Glas – Glas (Länge 500 mm)	D22EV1.10.500 (Chrom) / D22EV1.06.500 (Schwarz matt)	104 CHF
Eckverstärker Glas – Glas (Länge 500 mm)	D22EV2.10.500 (Chrom) / D22EV2.06.500 (Schwarz matt)	108 CHF

EINBAUMASSE

Standardmasse	Montage auf Duschwanne in der Nische nach dem Verlegen der Fliesen		Einbaumasse der Duschwanne (ab Wandfliesen bis zur Aussenkante der Duschwanne)		Fliesmasse für bodenebene Montage von Standardmassen	
	1		2		Bodenebene Montage (Mitte Glas)	
Breite	Nischtentür (-40 mm; +20 mm)	Tür (+ Seitenwand in 90°) (-20 mm; +10 mm)	Seitenwand in 90° (-20 mm; +5 mm)	Tür (+ Seitenwand in 90°) (-10 mm; +20 mm)	Seitenwand in 90° (-10 mm; +15 mm)	
700	-	-	680-705	-	668	
800	-	-	780-805	-	768	
900	860-920	880-910	880-905	874	868	2X D22F1 + D22T31 + D22FPG
1000	960-1020	980-1010	980-1005	974	968	
1100	1060-1120	1080-1110	-	1074	-	
1200	1160-1220	1180-1210	1180-1205	1174	1168	
1300	1260-1320	1280-1310	-	1274	-	
1400	1360-1420	1380-1410	1380-1405	1374	1368	D22T31 + D22F1 + D22F3
1500	1460-1520	1480-1510	-	1474	-	
1600	1560-1620	1580-1610	-	1574	-	
Sondermasse	(-20 mm; +40 mm)	(-10 mm; +20 mm)	(-10 mm; +15 mm)	(-10 mm; +20 mm)	(-10 mm; +15 mm)	
z.B.: 965	945-1005	955-985	955-980	965	965	

LEGENDE

- 1) - PASSEND FÜR MONTAGE AUF DUSCHWANNE. BEI BODENEBERER EINBAUSITUATION BITTE HINWEISE AM ENDE DIESES KAPITELS BERÜCKSICHTIGEN.
- 2) - BEI BESTELLUNG BITTE IMMER ANGEBEN, OB MONTAGE AUF DUSCHWANNE ODER BODENEBERER EINBAU. BITTE TECHNISCHE INFORMATIONEN SEITEN 20-21 BERÜCKSICHTIGEN.
- 3) - KOMBINIERBAR MIT ZUSÄTZLICHEM SEITENTEIL D22F3 (SIEHE SEITEN 58-59).
- 4) - DIE VERKÜRZTE SEITENWAND IST BEI DER SERIE DIVERA IMMER AUFSITZEND AUF BADEWANNE/SOCKEL.
- 5) - U-MONTAGE: PENDELTÜR D22T31 KANN MIT 2 SEITENWÄNDEN D22F1 ZU EINER U-MONTAGE KOMBINIERT WERDEN (SIEHE SEITEN 58-59)

! Bitte berücksichtigen Sie die technischen Informationen am Ende dieses Kapitels.

Bruttopreise ohne gesetzliche MwSt. Masse in mm. Alle technischen Änderungen vorbehalten. Eine Sonderanfertigung in Ausführung und/oder Mass kann nicht zurückgenommen werden.

DIVERA

SAFETY
GLASS
6 MM

4

STAND.
2000 MM

MAX.
1200 MM

MAX.
1400 MM

AQUA
PERLE



EM 14428
A1 2008*



BLACK
LINE

↑
Erklärung
Klappe
hinterer
Umschlag



D22T2 + D22F1 | Schwarz matt (06), ESG Klar (07)



D22T2 | Silber-Hochglanz (50), ESG Klar (07)

ARTIKELNUMMERN ERGEBEN SICH AUS DEN ANGABEN IN DEN BEIGE HINTERLEGTEN TABELLENBEREICHEN:

D22T2 070 50 07 = DIVERA Pendeltür 2-tlg, Breite 700 mm, Höhe 2000 mm, Silber-Hochglanz, ESG Klar

D22T2 | PENDELTÜR 2-TLG.

ESG 6 mm inklusive Aquaperle Glasveredelung | Öffnung nach innen und aussen | Magnetverschluss | 15 mm Schwalleiste | Lieferung erfolgt in 1 Packstück

STANDARDMASSE ¹⁾ -Sofortlieferprogramm-			Basis	Breite	Farbausführung		Glasvariante		
Breite	Einstiegsbreite	Höhe	Referenz	Bezeichnung	06=Schwarz matt 50=Silber-Hochglanz	07=ESG Klar	22=Durlux 200 hell 87=Screen 88=Lines		
700	504	2000	D22T2	070	xx	07	986 CHF	xx	1.163 CHF
800	604	2000	D22T2	080	xx	07	1.004 CHF	xx	1.185 CHF
900	704	2000	D22T2	090	xx	07	1.032 CHF	xx	1.218 CHF
1000	804	2000	D22T2	100	xx	07	1.051 CHF	xx	1.239 CHF
1200	1004	2000	D22T2	120	xx	07	1.099 CHF	xx	1.297 CHF

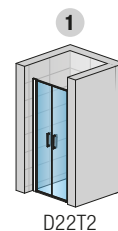

SONDERMASSE ²⁾			Basis	Breite	Farbausführung		Glasvariante		
Breite	Einstiegsbreite	Höhe	Referenz	Bezeichnung	06=Schwarz matt 50=Silber-Hochglanz	07=ESG Klar	22=Durlux 200 hell 87=Screen 88=Lines		
600-900	je nach Türbreite	bis zu 2000	D22T2	SM1	xx	07	1.141 CHF	xx	1.345 CHF
901-1200	je nach Türbreite	bis zu 2000	D22T2	SM2	xx	07	1.220 CHF	xx	1.440 CHF

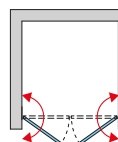

D22F1 | SEITENWAND IN 90°³⁾

ESG 6 mm inklusive Aquaperle Glasveredelung | Lieferung erfolgt in 1 Packstück

STANDARDMASSE ¹⁾ -Sofortlieferprogramm-			Basis	Breite	Farbausführung		Glasvariante		
Breite	Höhe		Referenz	Bezeichnung	06=Schwarz matt 50=Silber-Hochglanz	07=ESG Klar	22=Durlux 200 hell 87=Screen 88=Lines		
700	2000		D22F1	070	xx	07	604 CHF	xx	712 CHF
800	2000		D22F1	080	xx	07	622 CHF	xx	734 CHF
900	2000		D22F1	090	xx	07	654 CHF	xx	771 CHF
1000	2000		D22F1	100	xx	07	693 CHF	xx	819 CHF
1200	2000		D22F1	120	xx	07	760 CHF	xx	896 CHF
1400	2000		D22F1	140	xx	07	823 CHF	xx	971 CHF

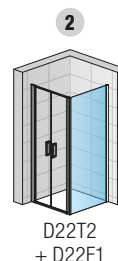

SONDERMASSE (Seitenwand und Tür in der gleichen Höhe) ²⁾			Basis	Breite	Farbausführung		Glasvariante		
Breite	Höhe		Referenz	Bezeichnung	06=Schwarz matt 50=Silber-Hochglanz	07=ESG Klar	22=Durlux 200 hell 87=Screen 88=Lines		
250 - 800	bis zu 2000		D22F1	SM1	xx	07	700 CHF	xx	826 CHF
801 - 1400	bis zu 2000		D22F1	SM2	xx	07	811 CHF	xx	957 CHF

SONDERMASSE VERKÜRZTE SEITENWAND (Seitenwand und Tür in unterschiedlichen Höhen) ^{2) 4)}			Basis	Breite	Farbausführung		Glasvariante		
Breite	Höhe		Referenz	Bezeichnung	06=Schwarz matt 50=Silber-Hochglanz	07=ESG Klar	22=Durlux 200 hell 87=Screen 88=Lines		
250 - 800	bis zu 2000		D22F1V	SM1	xx	07	799 CHF	xx	943 CHF
801 - 1400	bis zu 2000		D22F1V	SM2	xx	07	835 CHF	xx	986 CHF

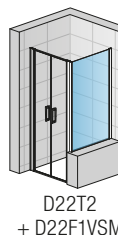

D22F3 | ZUSÄTZLICHE SEITENWAND IN 90°⁵⁾ - (Weitere Informationen siehe S. 59)

ESG 6 mm inklusive Aquaperle Glasveredelung | Lieferung erfolgt in 1 Packstück

AUFPREISE FÜR SEITENWAND

Schräge/Ausschnitt	Z.AUS.001 (Preisbasis Sondermasse)	jeweils	230 CHF
--------------------	------------------------------------	---------	---------

ZUBEHÖR

Verbreiterungsprofil 25 mm für Türen (ausser D22K und D22S3) und Seitenwand	AD221.50.2000 (Silber-Hochglanz) / AD221.06.2000 (Schwarz matt)	115 CHF
Eckverstärker Wand – Glas (Länge 500 mm)	AD221.50.SM1 (Silber-Hochglanz) / AD221.06.SM1 (Schwarz matt)	115 CHF
Eckverstärker Glas – Glas (Länge 500 mm)	D22EV1.10.500 (Chrom) / D22EV1.06.500 (Schwarz matt)	104 CHF
Eckverstärker Glas – Glas (Länge 500 mm)	D22EV2.10.500 (Chrom) / D22EV2.06.500 (Schwarz matt)	108 CHF

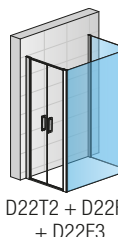

EINBAUMASSE

Standardmasse	Montage auf Duschwanne in der Nische nach dem Verlegen der Fliesen		Einbaumasse der Duschwanne (ab Wandfliesen bis zur Aussenkante der Duschwanne)		Fliesmasse für bodenebene Montage von Standardmassen	
	1	2	1	2	Bodenebene Montage (Mitte Glas)	
Breite	Nischantür (-40 mm; +20 mm)	Tür (+ Seitenwand in 90°) (-20 mm; +10 mm)	Seitenwand in 90° (-20 mm; +5 mm)	Tür (+ Seitenwand in 90°) (-10 mm; +20 mm)	Seitenwand in 90° (-10 mm; +15 mm)	
700	660-720	680-710	680-705	674	668	
800	760-820	780-810	780-805	774	768	
900	860-920	880-910	880-905	874	868	
1000	960-1020	980-1010	980-1005	974	968	
1200	1160-1220	1180-1210	1180-1205	1174	1168	
1400	-	-	1380-1405	-	1368	
Sondermasse	(-20 mm; +40 mm)	(-10 mm; +20 mm)	(-10 mm; +15 mm)	(-10 mm; +20 mm)	(-10 mm; +15 mm)	
z.B.: 865	845-905	855-885	855-880	865	865	

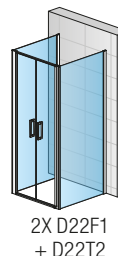

LEGENDE

- 1) - PASSEND FÜR MONTAGE AUF DUSCHWANNE. BEI BODENEBCNER EINBAUSITUATION BITTE HINWEISE AM ENDE DIESES KAPITELS BERÜCKSICHTIGEN.
- 2) - BEI BESTELLUNG BITTE IMMER ANGEBEN, OB MONTAGE AUF DUSCHWANNE ODER BODENEBCNER EINBAU. BITTE TECHNISCHE INFORMATIONEN SEITEN 20-21 BERÜCKSICHTIGEN.
- 3) - KOMBINIERBAR MIT ZUSÄTZLICHEM SEITENTEIL D22F3 (SIEHE SEITEN 58-59).
- 4) - DIE VERKÜRZTE SEITENWAND IST BEI DER SERIE DIVERA IMMER AUFSITZEND AUF BADEWANNE/SOCKEL.
- 5) - U-MONTAGE: PENDELTÜR D22T2 KANN MIT 2 SEITENWÄNDEN D22F1 ZU EINER U-MONTAGE KOMBINIERT WERDEN (SIEHE SEITEN 58-59)

! Bitte berücksichtigen Sie die technischen Informationen am Ende dieses Kapitels.

Bruttopreise ohne gesetzliche MwSt. Masse in mm. Alle technischen Änderungen vorbehalten. Eine Sonderanfertigung in Ausführung und/oder Mass kann nicht zurückgenommen werden.

DIVERA

SAFETY
GLASS
6 MM

4

STAND.
2000 MM

MAX.
1800 MM

MAX.
1400 MM

AQUA
PERLE



EN 14428
A1 2008



D22T32 + D22F1 | Silber-Hochglanz (50), ESG Klar (07)

BLACK
LINE

↑
Erklärung
Klappe
hinterer
Umschlag



D22T32 | Schwarz matt (06), ESG Klar (07)

ARTIKELNUMMERN ERGEBEN SICH AUS DEN ANGABEN IN DEN BEIGE HINTERLEGTEN TABELLENBEREICHEN:

D22T32 070 20 50 07 = DIVERA Pendeltür 2-tlg. mit Festfeld, Türbreite 700 mm, Breite Festfeld 200 mm, Höhe 2000 mm, Silber-Hochglanz, ESG klar

D22T32 | PENDELTÜR 2-TLG. MIT FESTFELD

ESG 6 mm inklusive Aquaperle Glasveredelung | Öffnung nach innen und aussen | Magnetverschluss | 15 mm Schwalleiste | inklusive Eckverstärker | Lieferung erfolgt in 2 Packstücken

STANDARDMASSE¹⁾ -Sofortlieferprogramm-

					Basis	Breite	Farbausführung		Glasvariante		
Breite	Einstiegsbreite	Türbreite	Breite Festfeld	Höhe	Referenz	Bezeichnung	06=Schwarz matt 50=Silber-Hochglanz	07=ESG Klar	22=Durlux 200 hell 87=Screen 88=Lines		
900	504	700	200	2000	D22T32	070 20	xx	07	1.375 CHF	xx	1.622 CHF
1000	504	700	300	2000	D22T32	070 30	xx	07	1.395 CHF	xx	1.645 CHF
	604	800	200		D22T32	080 20	xx	07	1.395 CHF	xx	1.645 CHF
	504	700	400		D22T32	070 40	xx	07	1.427 CHF	xx	1.684 CHF
1100	604	800	300	2000	D22T32	080 30	xx	07	1.414 CHF	xx	1.669 CHF
	704	900	200		D22T32	090 20	xx	07	1.427 CHF	xx	1.684 CHF
	504	700	500		D22T32	070 50	xx	07	1.472 CHF	xx	1.737 CHF
1200	604	800	400	2000	D22T32	080 40	xx	07	1.453 CHF	xx	1.714 CHF
	704	900	300		D22T32	090 30	xx	07	1.453 CHF	xx	1.714 CHF
	804	1000	200		D22T32	100 20	xx	07	1.453 CHF	xx	1.714 CHF
	504	700	600		D22T32	070 60	xx	07	1.475 CHF	xx	1.737 CHF
1300	604	800	500	2000	D22T32	080 50	xx	07	1.491 CHF	xx	1.760 CHF
	704	900	400		D22T32	090 40	xx	07	1.472 CHF	xx	1.737 CHF
	804	1000	300		D22T32	100 30	xx	07	1.466 CHF	xx	1.729 CHF
	604	800	600		D22T32	080 60	xx	07	1.498 CHF	xx	1.766 CHF
1400	704	900	500	2000	D22T32	090 50	xx	07	1.523 CHF	xx	1.798 CHF
	804	1000	400		D22T32	100 40	xx	07	1.491 CHF	xx	1.760 CHF
	1004	1200	200		D22T32	120 20	xx	07	1.506 CHF	xx	1.776 CHF
	704	900	600		D22T32	090 60	xx	07	1.530 CHF	xx	1.797 CHF
1500	804	1000	500	2000	D22T32	100 50	xx	07	1.544 CHF	xx	1.822 CHF
	1004	1200	300		D22T32	120 30	xx	07	1.564 CHF	xx	1.833 CHF
	804	1000	600		D22T32	100 60	xx	07	1.576 CHF	xx	1.797 CHF
1600	1004	1200	400	2000	D22T32	120 40	xx	07	1.591 CHF	xx	1.864 CHF
1700	1004	1200	500	2000	D22T32	120 50	xx	07	1.605 CHF	xx	1.879 CHF
1800	1004	1200	600	2000	D22T32	120 60	xx	07	1.617 CHF	xx	1.892 CHF

Sondermasse²⁾

900-1500	je nach Türbreite	bis zu 2000	D22T32	SM1	xx	07	1.613 CHF	xx	1.905 CHF
1501-1800	je nach Türbreite		D22T32	SM2	xx	07	1.731 CHF	xx	2.043 CHF

D22F1 | SEITENWAND IN 90°^{3) 4) 5)} - (Weitere Informationen siehe S. 59)

ESG 6 mm inklusive Aquaperle Glasveredelung | Lieferung erfolgt in 1 Packstück

AUFPREISE

Schräge/Ausschnitt	Z.AUS.001 (Preisbasis Sondermasse)	jeweils	230 CHF
--------------------	------------------------------------	---------	---------

ZUBEHÖR

Verbreiterungsprofil 25 mm für Türen (ausser D22K und D22S3) und Seitenwand	AD221.50.2000 (Silber-Hochglanz) / AD221.06.2000 (Schwarz matt)	115 CHF
Halteklammer für Eckverstärker	AD221.50.SM1 (Silber-Hochglanz) / AD221.06.SM1 (Schwarz matt)	115 CHF
Eckverstärker Wand – Glas (Länge 500 mm)	D22FPG.10 (Chrom) / D22FPG.06 (Schwarz matt)	90 CHF
Eckverstärker Glas – Glas (Länge 500 mm)	D22EV1.10.500 (Chrom) / D22EV1.06.500 (Schwarz matt)	104 CHF
	D22EV2.10.500 (Chrom) / D22EV2.06.500 (Schwarz matt)	108 CHF

EINBAUMASSE

Montage auf Duschwanne in der Nische nach dem Verlegen der Fliesen

Einbaumasse der Duschwanne (ab Wandfliesen bis zur Aussenkante der Duschwanne)

Fliesmasse für bodenebene Montage von Standardmassen

Standardmasse	1		2		Bodenebene Montage (Mitte Glas)	
	Breite	Nischtür (-40 mm; +20 mm)	Tür (+ Seitenwand in 90°) (-20 mm; +10 mm)	Seitenwand in 90° (-20 mm; +5 mm)	Tür (+ Seitenwand in 90°) (-10 mm; +20 mm)	Seitenwand in 90° (-10 mm; +15 mm)
	700	-	-	680-705	-	668
	800	-	-	780-805	-	768
	900	860-920	880-910	880-905	874	868
	1000	960-1020	980-1010	980-1005	974	968
	1100	1060-1120	1080-1110	-	1074	-
	1200	1160-1220	1180-1210	1180-1205	1174	1168
	1300	1260-1320	1280-1310	-	1274	-
	1400	1360-1420	1380-1410	1380-1405	1374	1368
	1500	1460-1520	1480-1510	-	1474	-
	1600	1560-1620	1580-1610	-	1574	-
	1700	1660-1720	1680-1710	-	1674	-
	1800	1760-1820	1780-1810	-	1774	-
Sondermasse		(-20 mm; +40 mm)	(-10 mm; +20 mm)	(-10 mm; +15 mm)	(-10 mm; +20 mm)	(-10 mm; +15 mm)
z.B.:	965	945-1005	955-985	955-980	965	965

LEGENDE

- 1) - PASSEND FÜR MONTAGE AUF DUSCHWANNE. BEI BODENEBERER EINBAUSITUATION BITTE HINWEISE AM ENDE DIESES KAPITELS BERÜCKSICHTIGEN.
- 2) - BEI BESTELLUNG BITTE IMMER ANGEBEN, OB MONTAGE AUF DUSCHWANNE ODER BODENEBERER EINBAU. BITTE TECHNISCHE INFORMATIONEN SEITEN 20-21 BERÜCKSICHTIGEN.
- 3) - KOMBINIERBAR MIT ZUSÄTZLICHEM SEITENTEIL D22F3 (SIEHE SEITEN 58-59).
- 4) - DIE VERKÜRZTE SEITENWAND IST BEI DER SERIE DIVERA IMMER AUFSITZEND AUF BADEWANNE/SOCKEL.
- 5) - U-MONTAGE: PENDELTÜR D22T32 KANN MIT SEITENWAND D22F1 UND ZUSÄTZLICHER SEITENWAND D22F3 ZU EINER U-MONTAGE KOMBINIERT WERDEN (S. 72-73).

Bitte berücksichtigen Sie die technischen Informationen am Ende dieses Kapitels.

Bruttopreise ohne gesetzliche MwSt. Masse in mm. Alle technischen Änderungen vorbehalten. Eine Sonderanfertigung in Ausführung und/oder Mass kann nicht zurückgenommen werden.

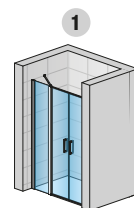

D22T32

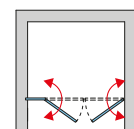

D22T32 + D22F1

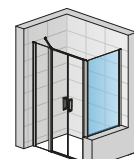

D22T32 + D22F1VSM

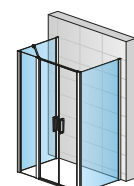

2X D22F1 + D22T32 + D22FPG

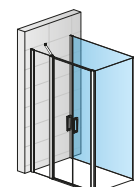

D22T32⁵⁾ + D22F1 + D22F3

DIVERA

SAFETY
GLASS
6 MM

4

STAND.
2000 MM

MAX.
1200 MM

MAX.
1400 MM

AQUA
PERLE



EN 14428
A1 2008



BLACK
LINE

↑
Erklärung
Klappe
hinterer
Umschlag



D22DE2B | Schwarz matt (06), ESG Klar (07)



D22DE2B | Silber-Hochglanz (50), ESG Klar (07)

ARTIKELNUMMERN ERGEBEN SICH AUS DEN ANGABEN IN DEN BEIGE HINTERLEGTEN TABELLENBEREICHEN:

D22DE2B 080 50 07 = DIVERA Eckeinstieg 2-tlg. (Pendeltüren mit Festfeldern), Breite 800 x 800 mm, Höhe 2000 mm, Silber-Hochglanz, ESG klar

D22DE2B | ECKEINSTIEG 2-TLG. (PENDELTÜREN MIT FESTFELDERN)

ESG 6 mm inklusive Aquaperle Glasveredelung | Magnetverschluss | 15 mm Schwalleiste | inklusive 2 Eckverstärker | Lieferung erfolgt in 3 Packstücken

SYMMETRISCHE MONTAGE -Sofortlieferprogramm-

STANDARDMASSE ¹⁾				Basis	Breite	Farbausführung		Glasvariante		
Breite	Einstiegsbreite	Breite Festfeld B	Höhe	Referenz	Bezeichnung	06=Schwarz matt 50=Silber-Hochglanz	07=ESG Klar	22=Durlux 200 hell 87=Screen 88=Lines		
800	672	277	2000	D22DE2B	080	xx	07	1.485 CHF	xx	1.752 CHF
900	672	377	2000	D22DE2B	090	xx	07	1.517 CHF	xx	1.791 CHF
1000	672	477	2000	D22DE2B	100	xx	07	1.563 CHF	xx	1.844 CHF
1100	672	577	2000	D22DE2B	110	xx	07	1.640 CHF	xx	1.934 CHF
1200	672	677	2000	D22DE2B	120	xx	07	1.674 CHF	xx	1.972 CHF

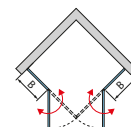
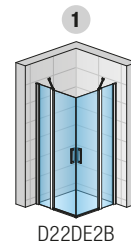

ASYMMETRISCHE MONTAGE -Sofortlieferprogramm - Die Artikelnummer gilt für beide möglichen Türbreiten

STANDARDMASSE ¹⁾			Basis	Breite	Farbausführung		Glasvariante		
Breite	Höhe	Referenz	Bezeichnung	06=Schwarz matt 50=Silber-Hochglanz	07=ESG Klar	22=Durlux 200 hell 87=Screen 88=Lines			
800 x 900	900 x 800	2000	D22DE2B 80 90	xx	07	1.503 CHF	xx	1.772 CHF	
800 x 1000	1000 x 800	2000	D22DE2B 80 10	xx	07	1.523 CHF	xx	1.798 CHF	
800 x 1100	1100 x 800	2000	D22DE2B 80 11	xx	07	1.542 CHF	xx	1.818 CHF	
800 x 1200	1200 x 800	2000	D22DE2B 80 12	xx	07	1.564 CHF	xx	1.835 CHF	
900 x 1000	1000 x 900	2000	D22DE2B 90 10	xx	07	1.542 CHF	xx	1.818 CHF	
900 x 1100	1100 x 900	2000	D22DE2B 90 11	xx	07	1.564 CHF	xx	1.835 CHF	
900 x 1200	1200 x 900	2000	D22DE2B 90 12	xx	07	1.578 CHF	xx	1.849 CHF	
1000 x 1100	1100 x 1000	2000	D22DE2B 10 11	xx	07	1.578 CHF	xx	1.849 CHF	
1000 x 1200	1200 x 1000	2000	D22DE2B 10 12	xx	07	1.597 CHF	xx	1.868 CHF	
1100 x 1200	1200 x 1100	2000	D22DE2B 11 12	xx	07	1.622 CHF	xx	1.890 CHF	

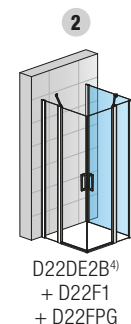

SONDERMASSE ²⁾ - SYMMETRISCHE & ASYMMETRISCHE MONTAGE

Breite bis zu...	Höhe	Referenz	Bezeichnung	Farbausführung	Glasvariante	Preis
750-1200	bis zu 2000	D22DE2B	SM1	xx	07	1.784 CHF

Bei einer asymmetrischen Ausführung mit Sondermassen geben Sie bei der Bestellung bitte die Breite der linken und rechten Seite an.

D22F1 | SEITENWAND IN 90° ^{3) 4)} - (Weitere Informationen siehe S. 59)

ESG 6 mm inklusive Aquaperle Glasveredelung | Lieferung erfolgt in 1 Packstück

AUFPREISE FÜR SEITENWAND

Schräge/Ausschnitt	Z.AUS.001 (Preisbasis Sondermasse)	jeweils	230 CHF
--------------------	------------------------------------	---------	---------

ZUBEHÖR

Verbreiterungsprofil 25 mm für Türen (ausser D22K und D22S3) und Seitenwand	AD221.50.2000 (Silber-Hochglanz) / AD221.06.2000 (Schwarz matt)	115 CHF
	AD221.50.SM1 (Silber-Hochglanz) / AD221.06.SM1 (Schwarz matt)	115 CHF
Halteklammer für Eckverstärker	D22FPG.10 (Chrom) / D22FPG.06 (Schwarz matt)	90 CHF
Eckverstärker Wand – Glas (Länge 500 mm)	D22EV1.10.500 (Chrom) / D22EV1.06.500 (Schwarz matt)	104 CHF
Eckverstärker Glas – Glas (Länge 500 mm)	D22EV2.10.500 (Chrom) / D22EV2.06.500 (Schwarz matt)	108 CHF

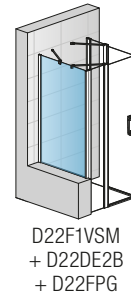

EINBAUMASSE

Standardmasse	Einbaumasse der Duschwanne (ab Wandfliesen bis zur Aussenkante der Duschwanne)			Fliesmasse für bodenebene Montage von Standardmassen	
	1	2		Bodenebene Montage (Mitte Glas)	
Breite	Eckeinstieg (-20 mm; +10 mm)	Tür (+ Seitenwand in 90°) (-20 mm; +10 mm)	Seitenwand in 90° (-20 mm; +5 mm)	Eckeinstieg (-10 mm; +20 mm)	
800	780-810	780-810	780-805	768	
900	880-910	880-910	880-905	868	
1000	980-1010	980-1010	980-1005	968	
1100	1080-1110	1080-1110	-	1068	
1200	1180-1210	1180-1210	1180-1205	1168	
Sondermasse	(-10 mm; +20 mm)	(-10 mm; +20 mm)	(-10 mm; +15 mm)	(-10 mm; +20 mm)	
z.B.: 865	855-885	855-885	855-880	865	

LEGENDE

- 1) - PASSEND FÜR MONTAGE AUF DUSCHWANNE. BEI BODENEBCNER EINBAUSITUATION BITTE HINWEISE AM ENDE DIESES KAPITELS BERÜCKSICHTIGEN.
- 2) - BEI BESTELLUNG BITTE IMMER ANGEBEN, OB MONTAGE AUF DUSCHWANNE ODER BODENEBCNER EINBAU. BITTE TECHNISCHE INFORMATIONEN SEITEN 20-21 BERÜCKSICHTIGEN.
- 3) - DIE VERKÜRZTE SEITENWAND IST BEI DER SERIE DIVERA IMMER AUFSITZEND AUF BADEWANNE/SOCKEL.
- 4) - DER ECKEINSTIEG D22DE2B KANN MIT DER SEITENWAND D22F1 ZU EINER U-MONTAGE KOMBINIERT WERDEN.

Bitte berücksichtigen Sie die technischen Informationen am Ende dieses Kapitels.

Bruttopreise ohne gesetzliche MwSt. Masse in mm. Alle technischen Änderungen vorbehalten. Eine Sonderanfertigung in Ausführung und/oder Masse kann nicht zurückgenommen werden.

DIVERA

SAFETY
GLASS
6 MM

3

STAND.
2000 MM

MAX.
1200 MM

MAX.
1400 MM

550 MM

AQUA
PERLE

EN 14428
A1 2008*

BLACK
LINE

↑
Erklärung
Klappe
hinterer
Umschlag



D22ERB | Silber-Hochglanz (50), ESG Klar (07)



D22ERB | Schwarz matt (06), ESG Klar (07)

ARTIKELNUMMERN ERGEBEN SICH AUS DEN ANGABEN IN DEN BEIGE HINTERLEGTEN TABELLENBEREICHEN:
D22ERB 55 080 50 07 = DIVERA Runddusche (Pendeltüren mit Festfeldern), Radius 550 mm, Breite 800 x 800 mm, Höhe 2000 mm, Silber-Hochglanz, ESG klar

D22ERB | RUNDUSCHE (PENDELTÜREN MIT FESTFELDERN)

ESG 6 mm inklusive Aquaperle Glasveredelung | Magnetverschluss | 15 mm Schwalleiste | inklusive 2 Eckverstärker | Radius 550 mm | Lieferung erfolgt in 3 Packstücken

SYMMETRISCHE MONTAGE -Sofortlieferprogramm-

STANDARDMASSE ¹⁾				Basis	Radius	Breite	Farbausführung		Glasvariante	
Breite	Einstiegsbreite	Breite Festfeld B	Höhe	Referenz	55=550 mm	Bezeichnung	06=Schwarz matt 50=Silber-Hochglanz	07=ESG Klar	22=Durlux 200 hell 87=Screen	
800	672	277	2000	D22ERB	55	080	xx	07	1.472 CHF	xx 1.737 CHF
900	672	377	2000	D22ERB	55	090	xx	07	1.503 CHF	xx 1.772 CHF
1000	672	477	2000	D22ERB	55	100	xx	07	1.544 CHF	xx 1.822 CHF
1100	672	577	2000	D22ERB	55	110	xx	07	1.621 CHF	xx 1.868 CHF
1200	672	677	2000	D22ERB	55	120	xx	07	1.644 CHF	xx 1.900 CHF

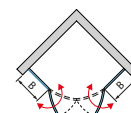
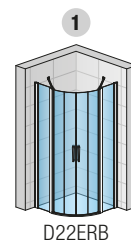

SONDERMASSE ²⁾

800-1200	je nach Türbreite	2000	D22ERB	55	SM1	xx	07	1.730 CHF	87	2.040 CHF
----------	-------------------	------	--------	----	-----	----	----	-----------	----	-----------

ASYMMETRISCHE MONTAGE -Sofortlieferprogramm- Die Artikelnummer gilt für beide möglichen Türbreiten

STANDARDMASSE ¹⁾			Basis	Radius	Breite	Farbausführung		Glasvariante	
Breite	Höhe	Referenz	55=550 mm	Bezeichnung	06=Schwarz matt 50=Silber-Hochglanz	07=ESG Klar	22=Durlux 200 hell 87=Screen		
800 x 900	900 x 800	2000	D22ERB	55	809	xx	07	1.486 CHF	xx 1.753 CHF
800 x 1000	1000 x 800	2000	D22ERB	55	801	xx	07	1.512 CHF	xx 1.784 CHF
800 x 1100	1100 x 800	2000	D22ERB	55	811	xx	07	1.524 CHF	xx 1.799 CHF
800 x 1200	1200 x 800	2000	D22ERB	55	812	xx	07	1.541 CHF	xx 1.815 CHF
900 x 1000	1000 x 900	2000	D22ERB	55	901	xx	07	1.524 CHF	xx 1.799 CHF
900 x 1100	1100 x 900	2000	D22ERB	55	911	xx	07	1.541 CHF	xx 1.815 CHF
900 x 1200	1200 x 900	2000	D22ERB	55	912	xx	07	1.557 CHF	xx 1.832 CHF
1000 x 1100	1100 x 1000	2000	D22ERB	55	111	xx	07	1.557 CHF	xx 1.832 CHF
1000 x 1200	1200 x 1000	2000	D22ERB	55	102	xx	07	1.574 CHF	xx 1.852 CHF
1100 x 1200	1200 x 1100	2000	D22ERB	55	112	xx	07	1.591 CHF	xx 1.875 CHF

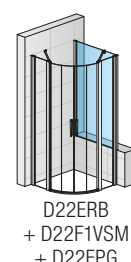
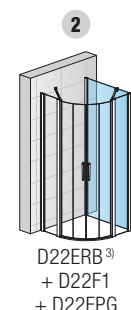

Bei einer asymmetrischen Ausführung mit Sondermassen geben Sie bei der Bestellung bitte die Breite der linken und rechten Seite an.

D22F1 | SEITENWAND IN 90° ³⁾ - (Weitere Informationen siehe S. 59)

ESG 6 mm inklusive Aquaperle Glasveredelung | Lieferung erfolgt in 1 Packstück

AUFPREISE FÜR SEITENWAND

Schräge/Ausschnitt	Z.AUS.001 (Preisbasis Sondermasse)	jeweils	230 CHF
--------------------	------------------------------------	---------	---------

ZUBEHÖR

Verbreiterungsprofil 25 mm für Türen (ausser D22K und D22S3) und Seitenwand	AD221.50.2000 (Silber-Hochglanz) / AD221.06.2000 (Schwarz matt)	115 CHF
Halteklammer für Eckverstärker	AD221.50.SM1 (Silber-Hochglanz) / AD221.06.SM1 (Schwarz matt)	115 CHF
Eckverstärker Wand – Glas (Länge 500 mm)	D22FPG.10 (Chrom) / D22FPG.06 (Schwarz matt)	90 CHF
Eckverstärker Glas – Glas (Länge 500 mm)	D22EV1.10.500 (Chrom) / D22EV1.06.500 (Schwarz matt)	104 CHF
Eckverstärker Glas – Glas (Länge 500 mm)	D22EV2.10.500 (Chrom) / D22EV2.06.500 (Schwarz matt)	108 CHF

EINBAUMASSE

Standardmasse	Einbaumasse der Duschwanne (ab Wandfliesen bis zur Aussenkante der Duschwanne)			Fliesmasse für bodenebene Montage von Standardmassen
	1	2		
Breite	Runddusche (-20 mm; +10 mm)	Tür (+ Seitenwand in 90°) (-20 mm; +10 mm)	Seitenwand in 90° (-20 mm; +5 mm)	Bodenebene Montage (Mitte Glas)
				Runddusche (-10 mm; +20 mm)
800	780-810	780-810	780-805	768
900	880-910	880-910	880-905	868
1000	980-1010	980-1010	980-1005	968
1100	1080-1110	1080-1110	-	1068
1200	1180-1210	1180-1210	1180-1205	1168
Sondermasse	(-10 mm; +20 mm)	(-10 mm; +20 mm)	(-10 mm; +15 mm)	(-10 mm; +20 mm)
z.B.: 865	855-885	855-885	855-880	865

LEGENDE

- 1) - PASSEND FÜR MONTAGE AUF DUSCHWANNE. BEI BODENEBCNER EINBAUSITUATION BITTE HINWEISE AM ENDE DIESER KAPITELS BERÜCKSICHTIGEN.
- 2) - BEI BESTELLUNG BITTE IMMER ANGEBEN, OB MONTAGE AUF DUSCHWANNE ODER BODENEBCNER EINBAU. BITTE TECHNISCHE INFORMATIONEN SEITEN 20-21 BERÜCKSICHTIGEN.
- 3) - DIE RUNDUSCHE D22DRB KANN MIT DER SEITENWAND D22F1 ZU EINER U-MONTAGE KOMBINIERT WERDEN.
- DIE VERKÜRZTE SEITENWAND IST BEI DER SERIE DIVERA IMMER AUFSITZEND AUF BADEWANNE/SOCKEL.

! Bitte berücksichtigen Sie die technischen Informationen am Ende dieses Kapitels.

Bruttopreise ohne gesetzliche MwSt. Masse in mm. Alle technischen Änderungen vorbehalten. Eine Sonderanfertigung in Ausführung und/oder Masse kann nicht zurückgenommen werden.

MÖGLICHE KOMBINATIONEN

MONTAGE IN LINIE



1x D22FF

+



D22S2B

=



D22FF + D22S2B | Seiten 46-47

+



D22K

=



D22FF + D22K | Seiten 48-49

+



D22S3

=



D22FF + D2S3 | Seiten 50-51

MONTAGE ÜBER ECK



1x D22FF

+



D22SE2B

=



D22FF + D22SE2B | Seiten 52-53

+



D22SRB

=



D22FF + D22SRB | Seiten 54-55



KOLLEKTION BLACK-LINE

ELEGANZ & MODERNITÄT - FÜR BÄDER MIT CHARAKTER

DIVERA

SAFETY
GLASS
6 MM

4

STAND.
2000 MM

MAX.
1800 MM

MAX.
1400 MM

AQUA
PERLE



Erklärung
Klappe
hinterer
Umschlag



D22S2B + D22F1 | Silber-Hochglanz (50), ESG Klar (07)



D22S2B | Schwarz matt (06), ESG Klar (07)

ARTIKELNUMMERN ERGEBEN SICH AUS DEN ANGABEN IN DEN BEIGE HINTERLEGTEN TABELLENBEREICHEN:

D22S2B 100 50 07 = DIVERA Schiebetür 1-tlg. mit Festfeld, Breite 1000 mm, Höhe 2000 mm, Silber-Hochglanz, ESG klar

D22S2B | SCHIEBETÜR 1-TLG. MIT FESTFELD

ESG 6 mm inklusive Aquaperle Glasveredelung | Magnetverschluss | 15 mm Schwalleiste | Lieferung erfolgt in 1 Packstück

STANDARDMASSE ¹⁾ -Sofortlieferprogramm-				Basis	Breite	Farbausführung	Glasvariante
Breite	Einstiegsbreite	Breite Festfeld	Höhe	Referenz	Bezeichnung	06=Schwarz matt 50=Silber-Hochglanz	07=ESG Klar
1000	384	469	2000	D22S2B	100	xx	07
1200	484	569	2000	D22S2B	120	xx	07
1400	584	669	2000	D22S2B	140	xx	07

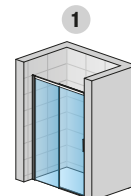

D22S2B

STANDARDMASSE ¹⁾				Basis	Festfeld-Seite	Breite	Farbausführung	Glasvariante
Breite	Einstiegsbreite	Breite Festfeld	Höhe	Referenz	L=Links R=Rechts	Bezeichnung	06=Schwarz matt 50=Silber-Hochglanz	22=Durlux 200 hell 87=Screen 88=Lines
1000	384	469	2000	D22S2B	x	100	xx	xx
1200	484	569	2000	D22S2B	x	120	xx	xx
1400	584	669	2000	D22S2B	x	140	xx	xx

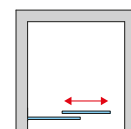

SONDERMASSE ²⁾		Basis	Festfeld-Seite	Breite	Farbausführung	Glasvariante
Breite von... bis...	Höhe	Referenz	L=Links R=Rechts	Bezeichnung	06=Schwarz matt 50=Silber-Hochglanz	07=ESG Klar 22=Durlux 200 hell 87=Screen 88=Lines
1000-1800	bis zu 2000	D22S2B	L	SM1	xx	07
	bis zu 2000	D22S2B	R	SM1	xx	07

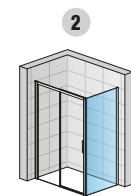

D22S2B + D22F1

D22F1 | SEITENWAND IN 90° ^{3) 4)} - (Weitere Informationen siehe S. 59)

ESG 6 mm inklusive Aquaperle Glasveredelung | Lieferung erfolgt in 1 Packstück

D22F3 | ZUSÄTZLICHE SEITENWAND IN 90°

ESG 6 mm inklusive Aquaperle Glasveredelung | Lieferung erfolgt in 1 Packstück.

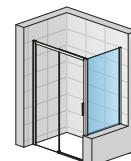

D22S2B + D22F1VSM

AUFPREISE FÜR SEITENWAND

Schräge/Ausschnitt	Z.AUS.001 (Preisbasis Sondermasse)	jeweils	230 CHF
--------------------	---	---------	---------

ZUBEHÖR

Verbreiterungsprofil 25 mm für Türen (ausser D22K und D22S3) und Seitenwand	AD221.50.2000 (Silber-Hochglanz) / AD221.06.2000 (Schwarz matt)	115 CHF
Halteklammer für Eckverstärker	AD221.50.SM1 (Silber-Hochglanz) / AD221.06.SM1 (Schwarz matt)	115 CHF
Eckverstärker Wand – Glas (Länge 500 mm)	D22FPG.10 (Chrom) / D22FPG.06 (Schwarz matt)	90 CHF
Eckverstärker Glas – Glas (Länge 500 mm)	D22EV1.10.500 (Chrom) / D22EV1.06.500 (Schwarz matt)	104 CHF
Eckverstärker Glas – Glas (Länge 500 mm)	D22EV2.10.500 (Chrom) / D22EV2.06.500 (Schwarz matt)	108 CHF

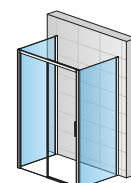

2X D22F1 + D22S2B

EINBAUMASSE

Montage auf Duschwanne in der Nische nach dem Verlegen der Fliesen

Einbaumasse der Duschwanne (ab Wandfliesen bis zur Aussenkante der Duschwanne)

Fliesmasse für bodenebene Montage von Standardmassen

Standardmasse	1			2		Bodenebene Montage (Mitte Glas)	
	Breite	Nischtür (-40 mm; +20 mm)	Tür (+ Seitenwand in 90°) (-20 mm; +10 mm)	Seitenwand in 90° (-20 mm; +5 mm)	Tür (+ Seitenwand in 90°) (-10 mm; +20 mm)	Seitenwand in 90° (-10 mm; +15 mm)	
700	-	-	-	680-705	-	668	
800	-	-	-	780-805	-	768	
900	-	-	-	880-905	-	868	
1000	960-1020	980-1010	980-1005	974	968		
1200	1160-1220	1180-1210	1180-1205	1174	1168		
1400	1360-1420	1380-1410	1380-1405	1374	1368		
Sondermasse	(-20 mm; +40 mm)	(-10 mm; +20 mm)	(-10 mm; +15 mm)	(-10 mm; +20 mm)	(-10 mm; +15 mm)		
z.B.: 1065	1045-1105	1055-1085	1055-1080	1065	1065		

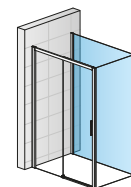

D22S2B + D22F1 + D22F3

LEGENDE

- 1) - PASSEND FÜR MONTAGE AUF DUSCHWANNE. BEI BODENEBCNER EINBAUSITUATION BITTE HINWEISE AM ENDE DIESER KAPITELS BERÜCKSICHTIGEN.
- 2) - BEI BESTELLUNG BITTE IMMER ANGEBEN, OB MONTAGE AUF DUSCHWANNE ODER BODENEBCNER EINBAU. BITTE TECHNISCHE INFORMATIONEN SEITEN 20-21 BERÜCKSICHTIGEN.
- 3) - SCHIEBETÜR D22S2B KANN MIT SEITENWAND D22F1 UND ZUSÄTZLICHER SEITENWAND D22F3 ZU EINER U-MONTAGE KOMBINIERT WERDEN (S. SEITE 58-59).
- 4) - DIE VERKÜRZTE SEITENWAND IST BEI DER SERIE DIVERA IMMER AUFSITZEND AUF BADEWANNE/SOCKEL.

! Bitte berücksichtigen Sie die technischen Informationen am Ende dieses Kapitels.

Bruttopreise ohne gesetzliche MwSt. Masse in mm. Alle technischen Änderungen vorbehalten. Eine Sonderanfertigung in Ausführung und/oder Mass kann nicht zurückgenommen werden.

DIVERA

SAFETY
GLASS
6 MM

4

STAND.
2000 MM

MAX.
1000 MM

MAX.
1400 MM

AQUA
PERLE



EN 14428
A1 2008



BLACK
LINE

↑
Erklärung
Klappe
hinterer
Umschlag



D22K + D22F1 | Schwarz matt (06), ESG Klar (07)



D22K | Silber-Hochglanz (50), ESG Klar (07)

ARTIKELNUMMERN ERGEBEN SICH AUS DEN ANGABEN IN DEN BEIGE HINTERLEGTEN TABELLENBEREICHEN:

D22K 080 50 07 = DIVERA Gleitfalttür 2-tlg., Breite 800 mm, Höhe 2000 mm, Silber-Hochglanz, ESG klar

D22K | GLEITFALTTÜR 2-TLG.

ESG 6 mm inklusive Aquaperle Glasveredelung | Magnetverschluss | Lieferung erfolgt in 1 Packstück

STANDARDMASSE ¹⁾ -Sofortlieferprogramm-			Basis	Breite	Farbausführung		Glasvariante		
Breite	Einstiegsbreite	Höhe	Referenz	Bezeichnung	06=Schwarz matt 50=Silber-Hochglanz	07=ESG Klar	22=Durlux 200 hell 87=Screen 88=Lines		
800	550	2000	D22K	080	xx	07	851 CHF	xx	1.006 CHF
900	650	2000	D22K	090	xx	07	878 CHF	xx	1.036 CHF
1000	750	2000	D22K	100	xx	07	910 CHF	xx	1.073 CHF

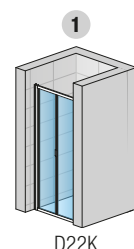

SONDERMASSE²⁾

600-800	je nach Türbreite	bis zu 2000	D22K	SM1	xx	07	963 CHF	xx	1.136 CHF
801-1000	je nach Türbreite	bis zu 2000	D22K	SM2	xx	07	1.016 CHF	xx	1.199 CHF

D22F1 | SEITENWAND IN 90°³⁾

ESG 6 mm inklusive Aquaperle Glasveredelung | Lieferung erfolgt in 1 Packstück

STANDARDMASSE ¹⁾ -Sofortlieferprogramm-			Basis	Breite	Farbausführung		Glasvariante		
Breite		Höhe	Referenz	Bezeichnung	06=Schwarz matt 50=Silber-Hochglanz	07=ESG Klar	22=Durlux 200 hell 87=Screen 88=Lines		
700		2000	D22F1	070	xx	07	604 CHF	xx	712 CHF
800		2000	D22F1	080	xx	07	622 CHF	xx	734 CHF
900		2000	D22F1	090	xx	07	654 CHF	xx	771 CHF
1000		2000	D22F1	100	xx	07	693 CHF	xx	819 CHF
1200		2000	D22F1	120	xx	07	760 CHF	xx	896 CHF
1400		2000	D22F1	140	xx	07	823 CHF	xx	971 CHF

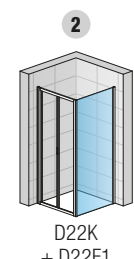
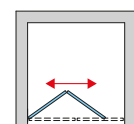

SONDERMASSE (Seitenwand und Tür in der gleichen Höhe)²⁾

250 - 800	bis zu 2000	D22F1	SM1	xx	07	700 CHF	xx	826 CHF
801 - 1400	bis zu 2000	D22F1	SM2	xx	07	811 CHF	xx	957 CHF

SONDERMASSE VERKÜRZTE SEITENWAND (Seitenwand und Tür in unterschiedlichen Höhen)^{2) 4)}

250 - 800	bis zu 2000	D22F1V	SM1	xx	07	799 CHF	xx	943 CHF
801 - 1400	bis zu 2000	D22F1V	SM2	xx	07	835 CHF	xx	986 CHF

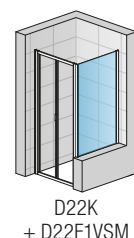

D22F3 | ZUSÄTZLICHE SEITENWAND IN 90°⁵⁾ - (Weitere Informationen siehe S. 59)

ESG 6 mm inklusive Aquaperle Glasveredelung | Lieferung erfolgt in 1 Packstück

AUFPREISE FÜR SEITENWAND

Schräge/Ausschnitt	Z.AUS.001 (Preisbasis Sondermasse)	jeweils	230 CHF
--------------------	------------------------------------	---------	---------

ZUBEHÖR

Verbreiterungsprofil 25 mm für Türen D22K und D22S3	AD222.50.2000 (Silber-Hochglanz) / AD222.06.2000 (Schwarz matt)	151 CHF
	AD222.50.SM1 (Silber-Hochglanz) / AD222.06.SM1 (Schwarz matt)	151 CHF
Halteklammer für Eckverstärker	D22FPG.10 (Chrom) / D22FPG.06 (Schwarz matt)	90 CHF
Eckverstärker Wand – Glas (Länge 500 mm)	D22EV1.10.500 (Chrom) / D22EV1.06.500 (Schwarz matt)	104 CHF
Eckverstärker Glas – Glas (Länge 500 mm)	D22EV2.10.500 (Chrom) / D22EV2.06.500 (Schwarz matt)	108 CHF

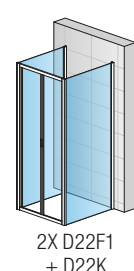

EINBAUMASSE

Montage auf Duschwanne in der Nische nach dem Verlegen der Fliesen

Einbaumasse der Duschwanne (ab Wandfliesen bis zur Aussenkante der Duschwanne)

Fliesmasse für bodenebene Montage von Standardmassen

Standardmasse	1		2		Bodenebene Montage (Mitte Glas)	
	Breite	Nischtür (-40 mm; +20 mm)	Tür (+ Seitenwand in 90°) (-20 mm; +10 mm)	Seitenwand in 90° (-20 mm; +5 mm)	Tür (+ Seitenwand in 90°) (-10 mm; +20 mm)	Seitenwand in 90° (-10 mm; +15 mm)
	700	-	-	680-705	-	668
	800	760-820	780-810	780-805	774	768
	900	860-920	880-910	880-905	874	868
	1000	960-1020	980-1010	980-1005	974	968
	1200	-	-	1180-1205	-	1168
	1400	-	-	1380-1405	-	1368
Sondermasse		(-20 mm; +40 mm)	(-10 mm; +20 mm)	(-10 mm; +15 mm)	(-10 mm; +20 mm)	(-10 mm; +15 mm)
z.B.: 865		845-905	855-885	855-880	865	865

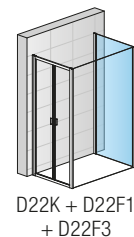

LEGENDE

- 1) - PASSEND FÜR MONTAGE AUF DUSCHWANNE. BEI BODENEBCNER EINBAUSITUATION BITTE HINWEISE AM ENDE DIESES KAPITELS BERÜCKSICHTIGEN.
- 2) - BEI BESTELLUNG BITTE IMMER ANGEBEN, OB MONTAGE AUF DUSCHWANNE ODER BODENEBCNER EINBAU. BITTE TECHNISCHE INFORMATIONEN SEITEN 20-21 BERÜCKSICHTIGEN.
- 3) - KOMBINIERBAR MIT ZUSÄTZLICHER SEITENWAND D22F3 UND SEITENWAND D22F1 ZU EINER U-MONTAGE (SIEHE SEITEN 58-59).
- 4) - DIE VERKÜRZTE SEITENWAND IST BEI DER SERIE DIVERA IMMER AUFSITZEND AUF BADEWANNE/SOCKEL.
- 5) - KANN MIT SEITENWAND D22F1 ZU EINER U-MONTAGE KOMBINIERT WERDEN (SIEHE SEITEN 58-59).

! Bitte berücksichtigen Sie die technischen Informationen am Ende dieses Kapitels.

Bruttopreise ohne gesetzliche MwSt. Masse in mm. Alle technischen Änderungen vorbehalten. Eine Sonderanfertigung in Ausführung und/oder Masse kann nicht zurückgenommen werden.

DIVERA

SAFETY
GLASS
6 MM

4

STAND.
2000 MM

MAX.
1200 MM

MAX.
1400 MM

AQUA
PERLE



EM 14428
A1 208



↑
Erklärung
Klappe
hinterer
Umschlag



D22S3 + D22F1 | Silber-Hochglanz (50), ESG Klar (07)



D22S3 | Schwarz matt (06), ESG Klar (07)

ARTIKELNUMMERN ERGEBEN SICH AUS DEN ANGABEN IN DEN BEIGE HINTERLEGTEN TABELLENBEREICHEN:

D22S3 080 50 07 = DIVERA Schiebetür 3-tlg., Breite 800 mm, Höhe 2000 mm, Silber-Hochglanz, ESG klar

D22S3 | SCHIEBETÜR 3-TLG.

ESG 6 mm inklusive Aquaperle Glasveredelung | Magnetverschluss | Schwalbleiste 33 mm | Lieferung erfolgt in 1 Packstück

STANDARDMASSE ¹⁾ -Sofortlieferprogramm-			Basis	Breite	Farbausführung		Glasvariante		
Breite	Einstiegsbreite	Höhe	Referenz	Bezeichnung	06=Schwarz matt 50=Silber-Hochglanz	07=ESG Klar	22=Durlux 200 hell 87=Screen 88=Lines		
800	400	2000	D22S3	080	xx	07	981 CHF	xx	1.158 CHF
900	466	2000	D22S3	090	xx	07	1.007 CHF	xx	1.188 CHF
1000	533	2000	D22S3	100	xx	07	1.039 CHF	xx	1.225 CHF
1200	666	2000	D22S3	120	xx	07	1.095 CHF	xx	1.291 CHF

SONDERMASSE²⁾

700-900	je nach Türbreite	bis zu 2000	D22S3	SM1	xx	07	1.152 CHF	xx	1.359 CHF
901-1200	je nach Türbreite	bis zu 2000	D22S3	SM2	xx	07	1.204 CHF	xx	1.422 CHF

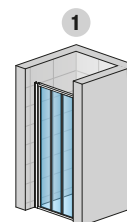

D22S3

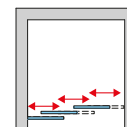

D22F1 | SEITENWAND IN 90°³⁾

ESG 6 mm inklusive Aquaperle Glasveredelung | Lieferung erfolgt in 1 Packstück

STANDARDMASSE ¹⁾ -Sofortlieferprogramm-			Basis	Breite	Farbausführung		Glasvariante		
Breite		Höhe	Referenz	Bezeichnung	06=Schwarz matt 50=Silber-Hochglanz	07=ESG Klar	22=Durlux 200 hell 87=Screen 88=Lines		
700		2000	D22F1	070	xx	07	604 CHF	xx	712 CHF
800		2000	D22F1	080	xx	07	622 CHF	xx	734 CHF
900		2000	D22F1	090	xx	07	654 CHF	xx	771 CHF
1000		2000	D22F1	100	xx	07	693 CHF	xx	819 CHF
1200		2000	D22F1	120	xx	07	760 CHF	xx	896 CHF
1400		2000	D22F1	140	xx	07	823 CHF	xx	971 CHF

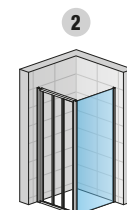

D22S3 + D22F1

SONDERMASSE (Seitenwand und Tür in der gleichen Höhe)²⁾

250 - 800	bis zu 2000	D22F1	SM1	xx	07	700 CHF	xx	826 CHF
801 - 1400	bis zu 2000	D22F1	SM2	xx	07	811 CHF	xx	957 CHF

SONDERMASSE VERKÜRZTE SEITENWAND (Seitenwand und Tür in unterschiedlichen Höhen)^{2) 4)}

250 - 800	bis zu 2000	D22F1V	SM1	xx	07	799 CHF	xx	943 CHF
801 - 1400	bis zu 2000	D22F1V	SM2	xx	07	835 CHF	xx	986 CHF

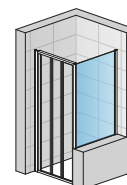

D22S3 + D22F1VSM

D22F3 | ZUSÄTZLICHE SEITENWAND IN 90°⁵⁾ - (Weitere Informationen siehe S. 59)

ESG 6 mm inklusive Aquaperle Glasveredelung | Lieferung erfolgt in 1 Packstück

AUFPREISE FÜR SEITENWAND

Schräge/Ausschnitt	Z.AUS.001 (Preisbasis Sondermasse)	jeweils	230 CHF
--------------------	------------------------------------	---------	---------

ZUBEHÖR

Verbreiterungsprofil 25 mm für Türen D22K und D22S3	AD222.50.2000 (Silber-Hochglanz) / AD222.06.2000 (Schwarz matt)	151 CHF
	AD222.50.SM1 (Silber-Hochglanz) / AD222.06.SM1 (Schwarz matt)	151 CHF
Halteklammer für Eckverstärker	D22FPG.10 (Chrom) / D22FPG.06 (Schwarz matt)	90 CHF
Eckverstärker Wand – Glas (Länge 500 mm)	D22EV1.10.500 (Chrom) / D22EV1.06.500 (Schwarz matt)	104 CHF
Eckverstärker Glas – Glas (Länge 500 mm)	D22EV2.10.500 (Chrom) / D22EV2.06.500 (Schwarz matt)	108 CHF

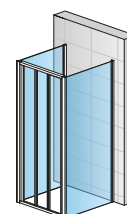

2X D22F1 + D22S3

EINBAUMASSE

Montage auf Duschwanne in der Nische nach dem Verlegen der Fliesen

Einbaumasse der Duschwanne (ab Wandfliesen bis zur Aussenkante der Duschwanne)

Fliesmasse für bodenebene Montage von Standardmassen

Standardmasse	1		2		Bodenebene Montage (Mitte Glas)	
	Breite	Nischtür (-40 mm; +20 mm)	Tür (+ Seitenwand in 90°) (-20 mm; +10 mm)	Seitenwand in 90° (-20 mm; +5 mm)	Tür (+ Seitenwand in 90°) (-10 mm; +20 mm)	Seitenwand in 90° (-10 mm; +15 mm)
700	-	-	-	680-705	-	668
800	760-820	780-810	780-805	774	768	
900	860-920	880-910	880-905	874	868	
1000	960-1020	980-1010	980-1005	974	968	
1200	1160-1220	1180-1210	1180-1205	1174	1168	
1400	-	-	1380-1405	-	1368	
Sondermasse	(-20 mm; +40 mm)	(-10 mm; +20 mm)	(-10 mm; +15 mm)	(-10 mm; +20 mm)	(-10 mm; +15 mm)	
z.B.: 865	845-905	855-885	855-880	865	865	

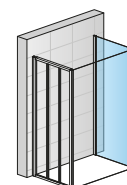

D22S3 + D22F1 + D22F3

LEGENDE

- 1) - PASSEND FÜR MONTAGE AUF DUSCHWANNE. BEI BODENEBCNER EINBAUSITUATION BITTE HINWEISE AM ENDE DIESES KAPITELS BERÜCKSICHTIGEN.
- 2) - BEI BESTELLUNG BITTE IMMER ANGEBEN, OB MONTAGE AUF DUSCHWANNE ODER BODENEBCNER EINBAU. BITTE TECHNISCHE INFORMATIONEN SEITEN 20-21 BERÜCKSICHTIGEN.
- 3) - U-MONTAGE; KANN MIT SEITENWAND D22F1 UND ZUSÄTZLICHER SEITENWAND D22F3 ZU EINER U-MONTAGE KOMBINIERT WERDEN (SIEHE SEITEN 58-59).
- 4) - DIE VERKÜRZTE SEITENWAND IST BEI DER SERIE DIVERA IMMER AUFSITZEND AUF BADEWANNE/SOCKEL.
- 5) - KANN MIT SEITENWAND D22F1 ZU EINER U-MONTAGE KOMBINIERT WERDEN (SIEHE SEITEN 58-59).

! Bitte berücksichtigen Sie die technischen Informationen am Ende dieses Kapitels.

Bruttopreise ohne gesetzliche MwSt. Masse in mm. Alle technischen Änderungen vorbehalten. Eine Sonderanfertigung in Ausführung und/oder Masse kann nicht zurückgenommen werden.

DIVERA

SAFETY
GLASS
6 MM

4

STAND.
2000 MM

MAX.
1200 MM

MAX.
1400 MM

AQUA
PERLE



Erklärung
Klappe
hinterer
Umschlag



D22SE2B | Schwarz matt (06), ESG Klar (07)



D22SE2B | Silber-Hochglanz (50), ESG Klar (07)

ARTIKELNUMMERN ERGEBEN SICH AUS DEN ANGABEN IN DEN BEIGE HINTERLEGTEN TABELLENBEREICHEN:

D22SE2B 070 50 07 = DIVERA Eckeinstieg 2-tlg. (Schiebetüren mit Festfeldern), Breite 700 x 700 mm, Höhe 2000 mm, Silber-Hochglanz, ESG klar

D22SE2B | ECKEINSTIEG 2-TLG. (SCHIEBETÜREN MIT FESTFELDERN)

ESG 6 mm inklusive Aquaperle Glasveredelung | Magnetverschluss | 15 mm Schwalleiste | Lieferung erfolgt in 1 Packstück

SYMMETRISCHE MONTAGE -Sofortlieferprogramm-

STANDARDMASSE ¹⁾ - Komplette Anlage

STANDARDMASSE ¹⁾ - Komplette Anlage				Basis	Breite	Farbausführung	Glasvariante		
Breite	Einstiegsbreite	Breite Festfeld B	Höhe	Referenz	Bezeichnung	06=Schwarz matt 50=Silber-Hochglanz	07=ESG Klar	22=Durlux 200 hell 87=Screen 88=Lines	
700 x 700	348	322	2000	D22SE2B	070	xx	07	1.315 CHF	xx 1.536 CHF
800 x 800	418	372	2000	D22SE2B	080	xx	07	1.364 CHF	xx 1.594 CHF
900 x 900	489	422	2000	D22SE2B	090	xx	07	1.414 CHF	xx 1.653 CHF
1000 x 1000	560	472	2000	D22SE2B	100	xx	07	1.472 CHF	xx 1.720 CHF

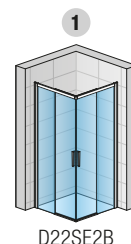

ASYMMETRISCHE MONTAGE -Sofortlieferprogramm- Die Artikelnummer gilt für beide möglichen Türbreiten

STANDARDMASSE ¹⁾ - Preis pro Seite

STANDARDMASSE ¹⁾ - Preis pro Seite		Basis	Seite	Breite	Farbausführung	Glasvariante		
Breite	Höhe	Referenz	L=Links R=Rechts	Bezeichnung	06=Schwarz matt 50=Silber-Hochglanz	07=ESG Klar	22=Durlux 200 hell 87=Screen 88=Lines	
700	2000	D22SE2B	L	070	xx	07	690 CHF	xx 806 CHF
	2000	D22SE2B	R	070	xx	07	690 CHF	xx 806 CHF
800	2000	D22SE2B	L	080	xx	07	717 CHF	xx 837 CHF
	2000	D22SE2B	R	080	xx	07	717 CHF	xx 837 CHF
900	2000	D22SE2B	L	090	xx	07	742 CHF	xx 867 CHF
	2000	D22SE2B	R	090	xx	07	742 CHF	xx 867 CHF
1000	2000	D22SE2B	L	100	xx	07	772 CHF	xx 902 CHF
	2000	D22SE2B	R	100	xx	07	772 CHF	xx 902 CHF
1200	2000	D22SE2B	L	120	xx	07	802 CHF	xx 936 CHF
	2000	D22SE2B	R	120	xx	07	802 CHF	xx 936 CHF

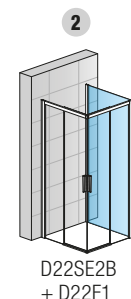
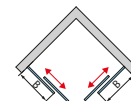

BEI DER BESTELLUNG EINER ASYMMETRISCHEN DUSCHE GEBEN SIE BITTE IMMER DIE ARTIKELNUMMER DER LINKEN UND RECHTEN SEITE AN.

SONDERMASSE ^{2) 5)} - Komplette Anlage

700-900	bis zu 2000	D22SE2B	L	SM1	xx	07	1.529 CHF	xx 1.795 CHF
901-1200	bis zu 2000	D22SE2B	R	SM2	xx	07	1.616 CHF	xx 1.897 CHF

D22F1 | SEITENWAND IN 90° ^{3) 4)} - (Weitere Informationen siehe S. 59)

ESG 6 mm inklusive Aquaperle Glasveredelung | Lieferung erfolgt in 1 Packstück

D22F3 | ZUSÄTZLICHE SEITENWAND IN 90° ⁴⁾ - (Weitere Informationen siehe S. 59)

ESG 6 mm inklusive Aquaperle Glasveredelung | Lieferung erfolgt in 1 Packstück

AUFPREISE FÜR SEITENWAND

Schräge/Ausschnitt	Z.AUS.001 (Preisbasis Sondermasse)	jeweils	230 CHF
--------------------	------------------------------------	---------	---------

ZUBEHÖR

Verbreiterungsprofil 25 mm für Türen (ausser D22K und D22S3) und Seitenwand	AD221.50.2000 (Silber-Hochglanz) / AD221.06.2000 (Schwarz matt)	115 CHF
Halteklammer für Eckverstärker	AD221.50.SM1 (Silber-Hochglanz) / AD221.06.SM1 (Schwarz matt)	115 CHF
Eckverstärker für Eckverstärker	D22FPG.10 (Chrom) / D22FPG.06 (Schwarz matt)	90 CHF
Eckverstärker Wand – Glas (Länge 500 mm)	D22EV1.10.500 (Chrom) / D22EV1.06.500 (Schwarz matt)	104 CHF
Eckverstärker Glas – Glas (Länge 500 mm)	D22EV2.10.500 (Chrom) / D22EV2.06.500 (Schwarz matt)	108 CHF

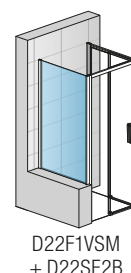

EINBAUMASSE

Einbaumasse der Duschwanne (ab Wandfliesen bis zur Aussenkante der Duschwanne)

Fliesmasse für bodenebene Montage von Standardmassen

Standardmasse	Einbaumasse der Duschwanne (ab Wandfliesen bis zur Aussenkante der Duschwanne)			Bodenebene Montage (Mitte Glas)
	1	2		
Breite	Eckeinstieg (-20 mm; +10 mm)	Tür (+ Seitenwand in 90°) (-20 mm; +10 mm)	Seitenwand in 90° (-20 mm; +5 mm)	Eckeinstieg (-10 mm; +20 mm)
700	680-710	680-710	680-705	668
800	780-810	780-810	780-805	768
900	880-910	880-910	880-905	868
1000	980-1010	980-1010	980-1005	968
1200	1180-1210	1180-1210	1180-1205	1168
1400	-	-	1380-1405	-
Sondermasse	(-10 mm; +20 mm)	(-10 mm; +20 mm)	(-10 mm; +15 mm)	(-10 mm; +20 mm)
z.B.: 865	855-885	855-885	855-880	865

LEGENDE

- 1) - PASSEND FÜR MONTAGE AUF DUSCHWANNE. BEI BODENEBCNER EINBAUSITUATION BITTE HINWEISE AM ENDE DIESES KAPITELS BERÜCKSICHTIGEN.
- 2) - BEI BESTELLUNG BITTE IMMER ANGEBEN, OB MONTAGE AUF DUSCHWANNE ODER BODENEBCNER EINBAU. BITTE TECHNISCHE INFORMATIONEN SEITEN 20-21 BERÜCKSICHTIGEN.
- 3) - ECKEINSTIEG D22SE2B KANN MIT SEITENWAND D22F1 ZU EINER U-MONTAGE KOMBINIERT WERDEN (SIEHE SEITEN 58-59).
- 4) - DIE VERKÜRZTE SEITENWAND IST BEI DER SERIE DIVERA IMMER AUFSITZEND AUF BADEWANNE/SOCKEL.
- 5) - BEI DER BESTELLUNG VON SONDERMASSEN GEBEN SIE BITTE DIE BREITE DER LINKEN UND RECHTEN SEITE AN.

! Bitte berücksichtigen Sie die technischen Informationen am Ende dieses Kapitels.

Bruttopreise ohne gesetzliche MwSt. Masse in mm. Alle technischen Änderungen vorbehalten. Eine Sonderanfertigung in Ausführung und/oder Masse kann nicht zurückgenommen werden.

DIVERA

SAFETY
GLASS
6 MM

3

STAND.
2000 MM

MAX.
1200 MM

MAX.
1400 MM

550 MM

AQUA
PERLE



EM 14428
2008

BLACK
LINE

↑
Erklärung
Klappe
hinterer
Umschlag



D22SRB | Silber-Hochglanz (50), ESG Klar (07)



D22SRB | Schwarz matt (06), ESG Klar (07)

ARTIKELNUMMERN ERGEBEN SICH AUS DEN ANGABEN IN DEN BEIGE HINTERLEGTEN TABELLENBEREICHEN:
D22SRB 55 080 50 07 = DIVERA Runddusche (Schiebetüren mit Festfeldern), Radius 550 mm, Breite 800 x 800 mm, Höhe 2000 mm, Silber-Hochglanz, ESG klar

D22SRB | RUNDUSCHE (SCHIEBETÜREN MIT FESTFELDERN)

ESG 6 mm inklusive Aquaperle Glasveredelung | Magnetverschluss | 15 mm Schwalleiste | Radius 550 mm | Lieferung erfolgt in 1 Packstück

STANDARDMASSE ¹⁾ -Sofortlieferprogramm-				Basis	Radius	Breite	Farbausführung		Glasvariante	
Breite	Einstiegsbreite	Breite Festfeld B	Höhe	Referenz	55=550 mm	Bezeichnung	06=Schwarz matt 50=Silber-Hochglanz	07=ESG Klar	22=Durlux 200 hell 87=Screen	
800	416	248	2000	D22SRB	55	080	xx	07	1.413 CHF	xx 1.668 CHF
900	551	348	2000	D22SRB	55	090	xx	07	1.472 CHF	xx 1.737 CHF
1000	551	448	2000	D22SRB	55	100	xx	07	1.521 CHF	xx 1.795 CHF

SONDERMASSE^{2) 5)}

750-900	je nach Türbreite	2000	D22SRB	55	SM1	xx	07	1.616 CHF	xx 1.907 CHF
901-1200	je nach Türbreite	2000	D22SRB	55	SM2	xx	07	1.705 CHF	xx 2.010 CHF

D22F1 | SEITENWAND IN 90°⁴⁾

ESG 6 mm inklusive Aquaperle Glasveredelung | Lieferung erfolgt in 1 Packstück

STANDARDMASSE ¹⁾ -Sofortlieferprogramm-				Basis	Breite	Farbausführung		Glasvariante	
Breite	Höhe	Referenz	Bezeichnung	06=Schwarz matt 50=Silber-Hochglanz	07=ESG Klar	22=Durlux 200 hell 87=Screen			
700	2000	D22F1	070	xx	07	604 CHF	xx	712 CHF	
800	2000	D22F1	080	xx	07	622 CHF	xx	734 CHF	
900	2000	D22F1	090	xx	07	654 CHF	xx	771 CHF	
1000	2000	D22F1	100	xx	07	693 CHF	xx	819 CHF	
1200	2000	D22F1	120	xx	07	760 CHF	xx	896 CHF	
1400	2000	D22F1	140	xx	07	823 CHF	xx	971 CHF	

SONDERMASSE (Seitenwand und Tür in der gleichen Höhe)²⁾

250 - 800	bis zu 2000	D22F1	SM1	xx	07	700 CHF	xx	826 CHF
801 - 1400	bis zu 2000	D22F1	SM2	xx	07	811 CHF	xx	957 CHF

SONDERMASSE VERKÜRZTE SEITENWAND (Seitenwand und Tür in unterschiedlichen Höhen)^{2) 3)}

250 - 800	bis zu 2000	D22F1V	SM1	xx	07	799 CHF	xx	943 CHF
801 - 1400	bis zu 2000	D22F1V	SM2	xx	07	835 CHF	xx	986 CHF

D22F3 | ZUSÄTZLICHE SEITENWAND IN 90° - (Weitere Informationen siehe S. 59)

ESG 6 mm inklusive Aquaperle Glasveredelung | Lieferung erfolgt in 1 Packstück

AUFPREISE FÜR SEITENWAND

Schräge/Ausschnitt	Z.AUS.001 (Preisbasis Sondermasse)	jeweils	230 CHF
--------------------	------------------------------------	---------	---------

ZUBEHÖR

Verbreiterungsprofil 25 mm für Türen (ausser D22K und D22S3) und Seitenwand	AD221.50.2000 (Silber-Hochglanz) / AD221.06.2000 (Schwarz matt)	115 CHF
Halteklammer für Eckverstärker	AD221.50.SM1 (Silber-Hochglanz) / AD221.06.SM1 (Schwarz matt)	115 CHF
Eckverstärker für Eckverstärker	D22FPG.10 (Chrom) / D22FPG.06 (Schwarz matt)	90 CHF
Eckverstärker Wand – Glas (Länge 500 mm)	D22EV1.10.500 (Chrom) / D22EV1.06.500 (Schwarz matt)	104 CHF
Eckverstärker Glas – Glas (Länge 500 mm)	D22EV2.10.500 (Chrom) / D22EV2.06.500 (Schwarz matt)	108 CHF

EINBAUMASSE

Standardmasse	Montage auf Duschwanne in der Nische nach dem Verlegen der Fliesen		Einbaumasse der Duschwanne (ab Wandfliesen bis zur Aussenkante der Duschwanne)		Fliesmasse für bodenebene Montage von Standardmassen	
	1	2	1	2	Bodenebene Montage (Mitte Glas)	
Breite	Runddusche (-20 mm; +10 mm)	Tür (+ Seitenwand in 90°) (-20 mm; +10 mm)	Seitenwand in 90° (-20 mm; +5 mm)		Tür (+ Seitenwand in 90°) (-10 mm; +20 mm)	Seitenwand in 90° (-10 mm; +15 mm)
700	-	-	680-705		-	668
800	780-810	780-810	780-805		774	768
900	880-910	880-910	880-905		874	868
1000	980-1010	980-1010	980-1005		974	968
1200	-	-	1180-1205		-	1168
1400	-	-	1380-1405		-	1368
Sondermasse	(-10 mm; +20 mm)		(-10 mm; +20 mm) (-10 mm; +15 mm)		(-10 mm; +20 mm) (-10 mm; +15 mm)	
z.B.: 865	855-885	855-885	855-880		865	865

LEGENDE

- 1) - PASSEND FÜR MONTAGE AUF DUSCHWANNE. BEI BODENEBENER EINBAUSITUATION BITTE HINWEISE AM ENDE DIESER KAPITELS BERÜCKSICHTIGEN.
- 2) - BEI BESTELLUNG BITTE IMMER ANGEBEN, OB MONTAGE AUF DUSCHWANNE ODER BODENEBENER EINBAU. BITTE TECHNISCHE INFORMATIONEN SEITEN 20-21 BERÜCKSICHTIGEN.
- 3) - DIE VERKÜRZTE SEITENWAND IST BEI DER SERIE DIVERA IMMER AUFSITZEND AUF BADEWANNE/SOCKEL.
- 4) - RUNDUSCHE D22SRB KANN MIT SEITENWAND D22F1 ZU EINER U-MONTAGE KOMBINIERT WERDEN (SIEHE SEITEN 58-59).
- 5) - BEI EINER SONDERMASS-BESTELLUNG GEBEN SIE BITTE DIE BREITE DER LINKEN UND RECHTEN WAND AN.

! Bitte berücksichtigen Sie die technischen Informationen am Ende dieses Kapitels.

Bruttopreise ohne gesetzliche MwSt. Masse in mm. Alle technischen Änderungen vorbehalten. Eine Sonderanfertigung in Ausführung und/oder Masse kann nicht zurückgenommen werden.

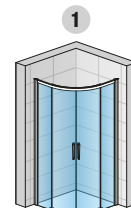

D22SRB

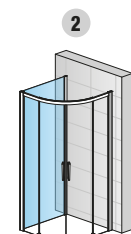
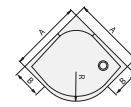
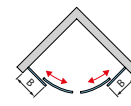

D22F1 + D22SRB⁵⁾

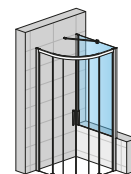

D22F1VSM + D22SRB + D22EV1

DIVERA

SAFETY
GLASS
6 MM

4

STAND.
2000 MM

MAX.
900 MM

AQUA
PERLE



EN 14428
A1 2008*



BLACK
LINE

↑
Erklärung
Klappe
hinterer
Umschlag



D22FF + D22T1 + D22FF + D22F1 + D22FPG | Schwarz matt (06), ESG Klar (07)



D22FF + D22T1 + D22FF + D22F1 + D22FPG | Silber-Hochglanz (50), ESG Klar (07)

ARTIKELNUMMERN ERGEBEN SICH AUS DEN ANGABEN IN DEN BEIGE HINTERLEGTEN TABELLENBEREICHEN:

D22FF 020 50 07 = DIVERA zusätzliche Seitenwand in Flucht, Breite 200 mm, Höhe 2000 mm, Silber-Hochglanz, ESG klar

D22FF | ZUSÄTZLICHE SEITENWAND IN FLUCHT ¹⁾ DIE D22FF KANN NICHT ALLEIN MONTIERT WERDEN.

ESG 6 mm inklusive Aquaperle Glasveredelung | inklusive Eckverstärker | Lieferung erfolgt in 1 Packstück

STANDARDMASSE ¹⁾²⁾ -Sofortlieferprogramm-

Breite		Höhe		Basis	Referenz	Bezeichnung	Farbausführung	Glasvariante	
							06=Schwarz matt 50=Silber-Hochglanz	07=ESG Klar	22=Durlux 200 hell 87=Screen 88=Lines
200	2000	D22FF	020	xx	07	365 CHF	xx	431 CHF	
300	2000	D22FF	030	xx	07	375 CHF	xx	442 CHF	
400	2000	D22FF	040	xx	07	394 CHF	xx	466 CHF	
500	2000	D22FF	050	xx	07	423 CHF	xx	500 CHF	
600	2000	D22FF	060	xx	07	454 CHF	xx	536 CHF	

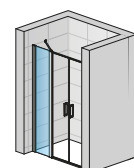

D22FF + D22T2

SONDERMASSE (Seitenwand und Tür in der gleichen Höhe) ³⁾

200-600	bis zu 2000	D22FF	SM1	xx	07	439 CHF	xx	517 CHF
601-900	bis zu 2000	D22FF	SM2	xx	07	468 CHF	xx	546 CHF

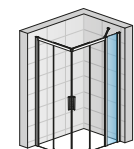

D22SE2B + D22FF

SONDERMASSE VERKÜRZTE SEITENWAND (Seitenwand und Tür in unterschiedlichen Höhen) ⁴⁾

200-600	bis zu 2000	D22FFV	SM1	xx	07	468 CHF	xx	549 CHF
601-900	bis zu 2000	D22FFV	SM2	xx	07	499 CHF	xx	580 CHF

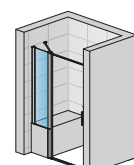

D22FFV + D22T1

BEISPIELE VON DUSCHEN MIT GROSSEN BREITEN



D22FFV + D22T1



D22FF + D22T2 + D22FF + D22F1 + D22FPG



D22S2B + D22FF

AUFPREISE FÜR FESTFELD

Schräge/Ausschnitt	Z.AUS.001 (Preisbasis Sondermasse)	jeweils	230 CHF
--------------------	------------------------------------	---------	---------

ZUBEHÖR

Verbreiterungsprofil 25 mm für Türen (ausser D22K und D22S3) und Seitenwand	AD221.50.2000 (Silber-Hochglanz) / AD221.06.2000 (Schwarz matt)	115 CHF
Halteklammer für Eckverstärker	AD221.50.SM1 (Silber-Hochglanz) / AD221.06.SM1 (Schwarz matt)	115 CHF
	D22FPG.10 (Chrom) / D22FPG.06 (Schwarz matt)	90 CHF

LEGENDE

- 1) - DIE ZUSÄTZLICHE SEITENWAND D22FF KANN MIT ALLEN DIVERA TÜREN KOMBINIERT WERDEN.
- 2) - PASSEND FÜR MONTAGE AUF DUSCHWANNE. BEI BODENEENER EINBAUSITUATION BITTE HINWEISE AM ENDE DIESES KAPITELS BERÜCKSICHTIGEN.
- 3) - BEI BESTELLUNG BITTE IMMER ANGEBEN, OB MONTAGE AUF DUSCHWANNE ODER BODENEENER EINBAU. BITTE TECHNISCHE INFORMATIONEN SEITEN 20-21 BERÜCKSICHTIGEN.
- 4) - DIE VERKÜRZTE SEITENWAND IST BEI DER SERIE DIVERA IMMER AUFSITZEND AUF BADEWANNE/SOCKEL.

! Bitte berücksichtigen Sie die technischen Informationen am Ende dieses Kapitels.

Bruttopreise ohne gesetzliche MwSt. Masse in mm. Alle technischen Änderungen vorbehalten. Eine Sonderanfertigung in Ausführung und/oder Mass kann nicht zurückgenommen werden.

DIVERA

SAFETY
GLASS
6 MM

4

STAND.
2000 MM

MAX.
1400 MM

AQUA
PERLE



EN 14428
A1 2008



BLACK
LINE

↑
Erklärung
Klappe
hinterer
Umschlag



D22T13 + D22F1 | Silber-Hochglanz (50), ESG Klar (07)



D22T2 + D22F1 + D22F3 | Schwarz matt (06), ESG Klar (07)

ARTIKELNUMMERN ERGEBEN SICH AUS DEN ANGABEN IN DEN BEIGE HINTERLEGTEN TABELLENBEREICHEN:

D22F1 070 50 07 = DIVERA Seitenwand in 90°, Breite 700 mm, Höhe 2000 mm, Silber-Hochglanz, ESG klar

D22F1 | SEITENWAND IN 90° 1) KANN AUCH MIT SEITENWAND D22F3 VERBUNDEN WERDEN. (D22F1 KANN NICHT ALLEINE MONTIERT WERDEN.)

ESG 6 mm inklusive Aquaperle Glasveredelung | Lieferung erfolgt in 1 Packstück

STANDARDMASSE ²⁾ -Sofortlieferprogramm-		Basis	Breite	Farbausführung		Glasvariante	
Breite	Höhe	Referenz	Bezeichnung	06=Schwarz matt 50=Silber-Hochglanz	07=ESG Klar	22=Durlux 200 hell 87=Screen 88=Lines	
700	2000	D22F1	070	xx	07	604 CHF	xx 712 CHF
800	2000	D22F1	080	xx	07	622 CHF	xx 734 CHF
900	2000	D22F1	090	xx	07	654 CHF	xx 771 CHF
1000	2000	D22F1	100	xx	07	693 CHF	xx 819 CHF
1200	2000	D22F1	120	xx	07	760 CHF	xx 896 CHF
1400	2000	D22F1	140	xx	07	823 CHF	xx 971 CHF

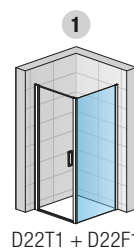

SONDERMASSE (Seitenwand und Tür in der gleichen Höhe) 3)

250 - 800	bis zu 2000	D22F1	SM1	xx	07	690 CHF	xx 815 CHF
801 - 1400	bis zu 2000	D22F1	SM2	xx	07	799 CHF	xx 943 CHF

SONDERMASSE VERKÜRZTE SEITENWAND (Seitenwand und Tür in unterschiedlichen Höhen) 3) 4)

250 - 800	bis zu 2000	D22F1V	SM1	xx	07	799 CHF	xx 943 CHF
801 - 1400	bis zu 2000	D22F1V	SM2	xx	07	835 CHF	xx 986 CHF

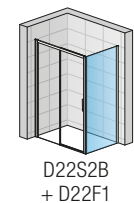

D22F3 | ZUSÄTZLICHE SEITENWAND IN 90° KANN AUCH MIT SEITENWAND D22F1 ZU EINER U-MONTAGE VERBUNDEN WERDEN.

ESG 6 mm inklusive Aquaperle Glasveredelung | Lieferung erfolgt in 1 Packstück

STANDARDMASSE ²⁾ -Sofortlieferprogramm-		Basis	Breite	Farbausführung		Glasvariante	
Breite	Höhe	Referenz	Bezeichnung	06=Schwarz matt 50=Silber-Hochglanz	07=ESG Klar	22=Durlux 200 hell 87=Screen 88=Lines	
700	2000	D22F3	070	xx	07	604 CHF	xx 712 CHF
800	2000	D22F3	080	xx	07	622 CHF	xx 734 CHF
900	2000	D22F3	090	xx	07	654 CHF	xx 771 CHF
1000	2000	D22F3	100	xx	07	693 CHF	xx 819 CHF
1200	2000	D22F3	120	xx	07	760 CHF	xx 896 CHF
1400	2000	D22F3	140	xx	07	823 CHF	xx 971 CHF

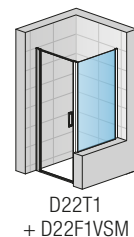

SONDERMASSE (Seitenwand und Tür in der gleichen Höhe) 3)

250 - 800	bis zu 2000	D22F3	SM1	xx	07	690 CHF	xx 815 CHF
801 - 1400	bis zu 2000	D22F3	SM2	xx	07	799 CHF	xx 943 CHF

SONDERMASSE VERKÜRZTE SEITENWAND (Seitenwand und Tür in unterschiedlichen Höhen) 3) 4)

250 - 800	bis zu 2000	D22F3V	SM1	xx	07	799 CHF	xx 943 CHF
801 - 1400	bis zu 2000	D22F3V	SM2	xx	07	835 CHF	xx 986 CHF

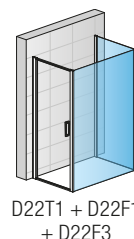

ZUBEHÖR

Schräge/Ausschnitt	Z.AUS.001 (Preisbasis Sondermasse)	jeweils	230 CHF
Verbreiterungsprofil 25 mm für Türen (ausser D22K und D22S3) und Seitenwand	AD221.50.2000 (Silber-Hochglanz) / AD221.06.2000 (Schwarz matt)		115 CHF
Halteklammer für Eckverstärker	D22FPG.10 (Chrom) / D22FPG.06 (Schwarz matt)		90 CHF
Eckverstärker Wand – Glas (Länge 500 mm)	D22EV1.10.500 (Chrom) / D22EV1.06.500 (Schwarz matt)		104 CHF
Eckverstärker Glas – Glas (Länge 500 mm)	D22EV2.10.500 (Chrom) / D22EV2.06.500 (Schwarz matt)		108 CHF

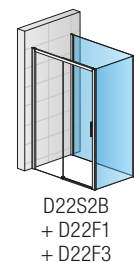

EINBAUMASSE

Einbaumasse der Duschwanne (ab Wandfliesen bis zur Aussenkante der Duschwanne)

Fliesmasse für bodenebene Montage von Standardmassen

Standardmasse		1	Bodenebene Montage (Mitte Glas)
Breite	Seitenwand in 90° (-20 mm; +5 mm)		Seitenwand verkürzt (-10 mm; +15 mm)
700	680-705		668
800	780-805		768
900	880-905		868
1000	980-1005		968
1200	1180-1205		1168
1400	1380-1405		1368
Sondermasse		(-10 mm; +15 mm)	(-10 mm; +15 mm)
z.B.: 865		855-880	865

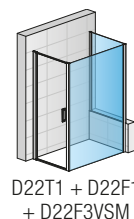

LEGENDE

- 1) - DIE SEITENWAND IN 90° D22F1 KANN MIT ALLEN DIVERA TÜREN KOMBINIERT WERDEN.
- 2) - PASSEND FÜR MONTAGE AUF DUSCHWANNE. BEI BODENEBERER EINBAUSITUATION BITTE HINWEISE AM ENDE DIESES KAPITELS BERÜCKSICHTIGEN.
- 3) - BEI BESTELLUNG BITTE IMMER ANGEBEN, OB MONTAGE AUF DUSCHWANNE ODER BODENEBERER EINBAU. BITTE TECHNISCHE INFORMATIONEN SEITEN 20-21 BERÜCKSICHTIGEN.
- 4) - DIE VERKÜRZTE SEITENWAND IST BEI DER SERIE DIVERA IMMER AUFSITZEND AUF BADEWANNE/SOCKEL.

! Bitte berücksichtigen Sie die technischen Informationen am Ende dieses Kapitels.

Bruttopreise ohne gesetzliche MwSt. Masse in mm. Alle technischen Änderungen vorbehalten. Eine Sonderanfertigung in Ausführung und/oder Mass kann nicht zurückgenommen werden.



D22T1
Pendeltür in Nische mit Schräge, Schwarz matt, ESG Klar (07)



D22T13 + D22F1
Pendeltür mit Festfeld + Seitenwand in 90°,
Schwarz matt, Glas Screen (87)



D22T13 + D22F1
Pendeltür mit Festfeld + Seitenwand in 90°,
Silber-Hochglanz, Glas Lines (88)



D22FFV + D22T1

Pendeltür 1-tlg. mit verkürztem Festfeld in Flucht, Silber-Hochglanz, ESG Klar (07)



D22T2 + D22F1 + D22F3

Pendeltür 2-tlg. mit 2 Seitenwänden in 90° als U-Montage (Tür auf der Seite), Schwarz matt, ESG Klar (07)



D22S2B + D22F1

Schiebetür 1-tlg. mit Festfeld + Seitenwand in 90° mit Schräge und Ausschnitt, Schwarz matt, ESG Klar (07)



D22S2BL + D22F1

Schiebetür 1-tlg. mit Festfeld + Seitenwand in 90°, Schwarz-Matt, Glas Screen (87)



D22S2BL + D22F1

Schiebetür 1-tlg. mit Festfeld + Seitenwand in 90°, Silber-Hochglanz, Glas Lines (88)



D22K + D22F1V
 Gleitfalrtür 2-tlg. + verkürzte Seitenwand in 90°, Silber-Hochglanz, ESG Klar (07)









Die verkürzte Seitenwand für Pendel- und Schiebetüren ist immer aufsitzend auf Badewanne/Socket



Detail des vorderen Profils mit Magnetverschluss in Kombination mit einer verkürzten Seitenwand

MERKMALE

 ESG Glasstärke 6 mm	 Maximale Türbreite	 Produkt Qualität nach EU Norm EN 14428:2008+A1	 Schwalleiste 15 mm ausser D22K & D22S3
 Anzahl lieferbarer Glas-Varianten	 Maximale Breite Seitenwand	 Breite, komfortable Einstiegsbereiche	 Inklusive Stabilisationsstrebe
 Aquaperle Beschichtung	 Sondermasse	 Tür/Seitenwand beidseitig ver- wendbar (reversibel)	 Farbe BLACK LINE, sichtbare Teile in Schwarz matt (06)
 Standardhöhe 2000 mm	 Schräge/Ausschnitt	 Magnetchichtung	

DESIGN

Ergonomischer Griff
in attraktivem Design



Für Pendeltüren



Für Schiebetüren
D22S2B, D22SE2B, D22SRB



Für Gleitfalttür D22K

Stabilisierung

- Der integrierte Eckverstärker, dessen Länge an die Breite des Festfeldes angepasst ist, gewährleistet eine hohe Stabilität

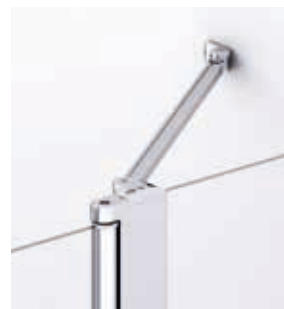

Ansicht von innen

Hohe Qualität bis ins kleinste Detail

- Elegante Eckverbindungen runden das Gesamtdesign wertig ab. Die hohe Qualität zeigt sich in jedem Detail der Duschtrennung.



DIE TECHNISCHEN VORTEILE



Wandausgleich

- Verchromtes Profil mit einem modernen, extra-flachen Design
- Bis zu 60 mm Verstellbereich
- Benötigt keine Bohrung
- Eine einzige Feststellschraube nach der Verstellung
- Elegante Chromabdeckungen unterstreichen die hochwertige Ausführung



Für Türen D22K & D22S3



Für Schiebetüren D22S2B - D22SE2B & D22SRB

Abklappbare Schiebetüren

- Neu entwickeltes Clip-System am Türführungselement bei Modellen D22S2B, D22SE2B und D22SRB
- Sehr einfache und schnelle Reinigung
- Niedrige Schwalleiste (15 mm) ermöglicht nahezu barrierefreien Einstieg und bietet optimale Dichtigkeit



Dichtigkeit

- Die schmale, unauffällige Schwalleiste (15 mm bei den Pendeltüren) ist im Lieferumfang enthalten und optimiert die Dichtigkeit gegen Spritzwasser



Einfache Klick-Verbindung von Tür und Seitenwand in 90°

- Absolut wasserdichte und elegante Klick-Verbindung in 90° ohne Bohren oder Schrauben

PENDELTÜR + SEITENWAND, ECKEINSTIEG, RUNDSDUSCHE - AUF DUSCHWANNE MONTIERT



Bild 1
Türen, Eckeinstieg, Runddusche



Bild 2
Seitenwand

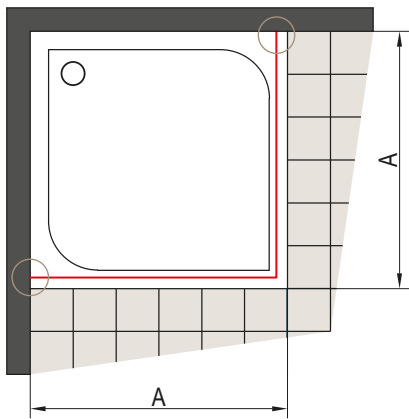

A | gemessenes Mass von der gefliesten Wand bis Aussenkante Duschwanne

Bei einer Montage auf Duschwanne ist das Einrückmass von 13 mm (Bild 1) und 10 mm (Bild 2) für alle DIVERA Modelle mit Pendeltür gleich.

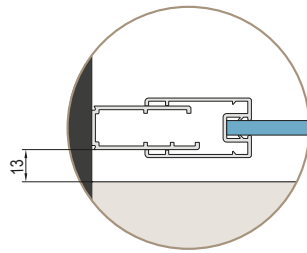
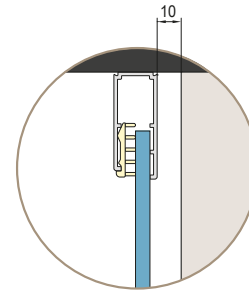
PENDELTÜR + SEITENWAND - BODENEBENE MONTAGE

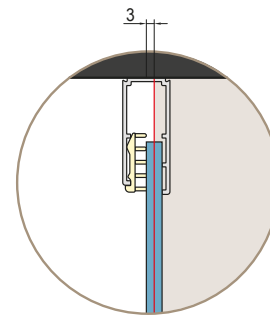
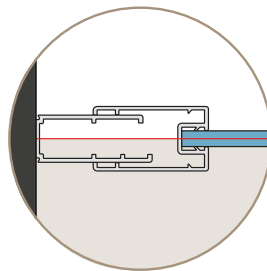
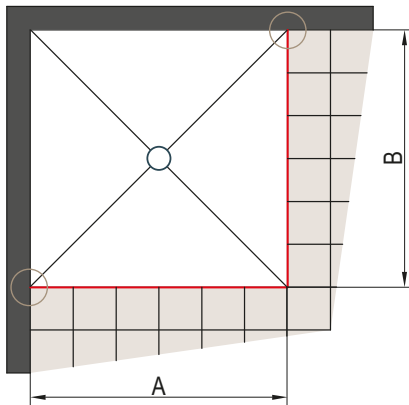

A-B | gemessenes Mass von der gefliesten Wand bis Mitte Glas der Tür oder Seitenwand

Fliesmasse für bodenebene Montage von Standardmassen (für die Pendeltür)

Standardbreite	Breite A = Mitte Glas
700	674
800	774
900	874
1000	974
1100	1074
1200	1174
1300	1274
1400	1374
1500	1474
1600	1574
1700	1674
1800	1774

Alle Tür-Standardmasse sind mit Wandanschlussprofil bestückt (Verstellbereich -10 bis +20 mm).

Fliesmasse für bodenebene Montage von Standardmassen (für die Seitenwand)

Standardbreite	Breite B = Mitte Glas
700	668
800	768
900	868
1000	968
1200	1168
1400	1368

Alle Seitenwand-Standardmasse sind mit Wandanschlussprofil bestückt (Verstellbereich -10 bis +15 mm).

ECKEINSTIEG - BODENEBENE MONTAGE

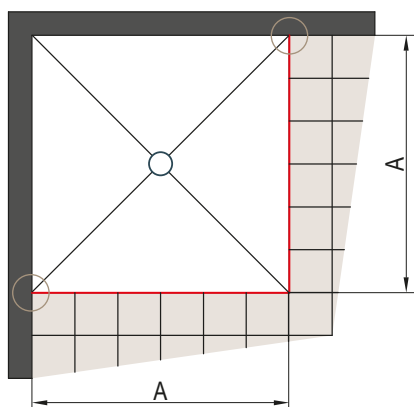

A | gemessenes Mass von der gefliesten Wand bis Mitte Glasscheibe der Tür

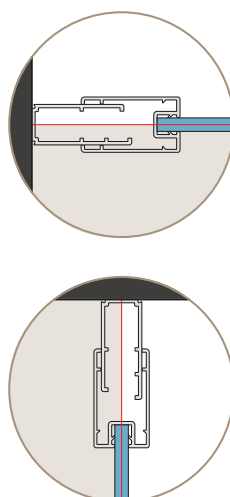

Fliesmasse für bodenebene Montage von Standardmassen (EckEinstieg)

Standardbreite	Breite A = Mitte Glas
800	768 x 768
900	868 x 868
1000	968 x 968
1100	1068 x 1068
1200	1168 x 1168

Alle Standardmasse der Türen sind mit Wandanschlussprofil bestückt (Verstellbereich -10 bis +20 mm).

RUNDDUSCHE - BODENEBENE MONTAGE

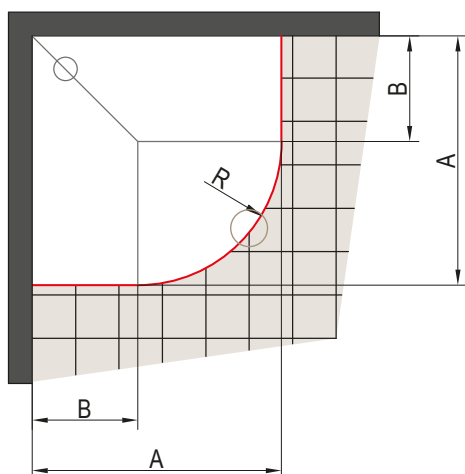

A | gemessenes Mass von der gefliesten Wand bis Mitte Glasscheibe der Tür

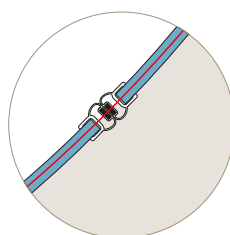

Fliesmasse für bodenebene Montage von Standardmassen (Runddusche)

Tür Radius 550 mm

Standardbreite	Breite A = Mitte Glas	Breite B für Radius R550
800	768 x 768	240
900	868 x 868	340
1000	968 x 968	440
1100	1068 x 1068	540
1200	1168 x 1168	640

R528: Radius in Mitte der gebogenen Scheiben - Tür Radius R550

Alle Tür-Standardmasse sind mit Wandanschlussprofil bestückt (Verstellbereich -10 bis +20 mm).

WANDBEFESTIGUNG AM TÜR-DREHPUNKT

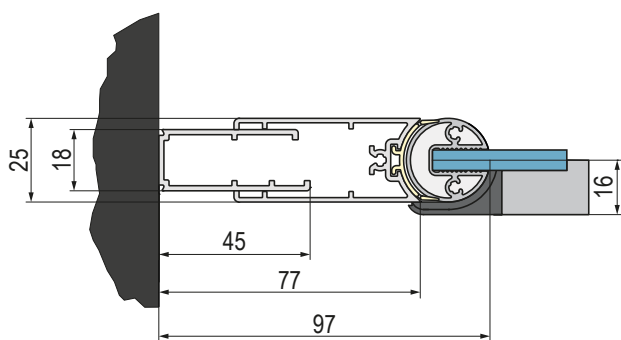

SCHIEBETÜR + SEITENWAND, ECKEINSTIEG, RUNDUSCHLE - AUF DUSCHWANNE MONTIERT



Bild 1
Türen, Eckeinstieg, Runddusche



Bild 2
Seitenwand

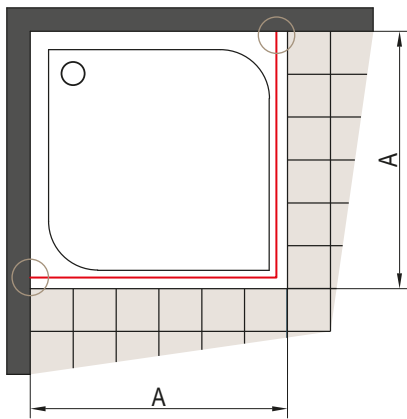

A | gemessenes Mass von der gefliesten Wand bis Aussenkante Duschwanne

Bei einer Montage auf Duschwanne ist das Einrückmass von 13 mm (Bild 1) und 10 mm (Bild 2) für alle DIVERA Modelle mit Schiebetür gleich.

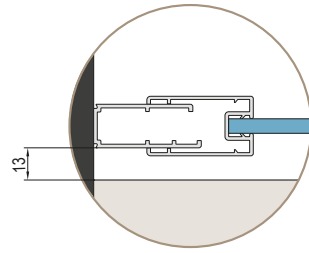
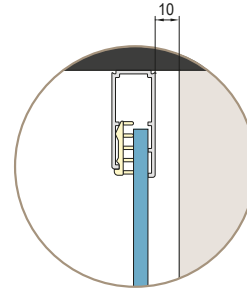
SCHIEBETÜR + SEITENWAND - BODENEBOENE MONTAGE

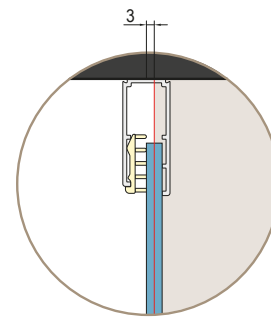
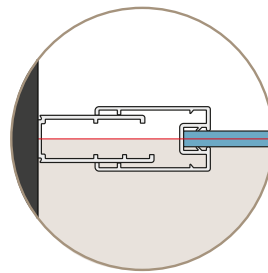
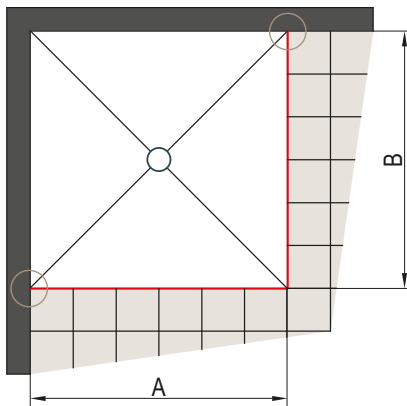

A-B | gemessenes Mass von der gefliesten Wand bis Mitte Glas der Tür oder Seitenwand

Fliesmasse für bodenebene Montage von Standardmassen (für die Schiebetür)

Standardbreite	Breite A = Mitte Glas
700	674
800	774
900	874
1000	974
1200	1174
1400	1374

Alle Tür-Standardmasse sind mit Wandanschlussprofil bestückt (Verstellbereich -10 bis +20 mm).

Fliesmasse für bodenebene Montage von Standardmassen (für die Seitenwand)

Standardbreite	Breite B = Mitte Glas
700	668
800	768
900	868
1000	968
1200	1168
1400	1368

Alle Seitenwand-Standardmasse sind mit Wandanschlussprofil bestückt (Verstellbereich -10 bis +15 mm).

ECKEINSTIEG - BODENEBENE MONTAGE

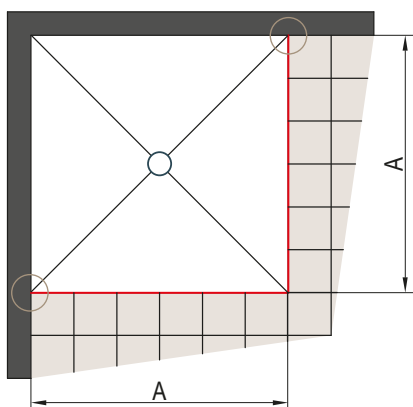

A | gemessenes Mass von der gefliesten Wand bis Mitte Glasscheibe der Tür

Fliesmasse für bodenebene Montage von Standardmassen (EckEinstieg)

Standardbreite	Breite A = Mitte Glas
700	668 x 668
800	768 x 768
900	868 x 868
1000	968 x 968

Alle EckEinstieg-Standardmasse sind mit Wandanschlussprofil bestückt (Verstellbereich -10 bis +20 mm).

RUNDDUSCHE - BODENEBENE MONTAGE

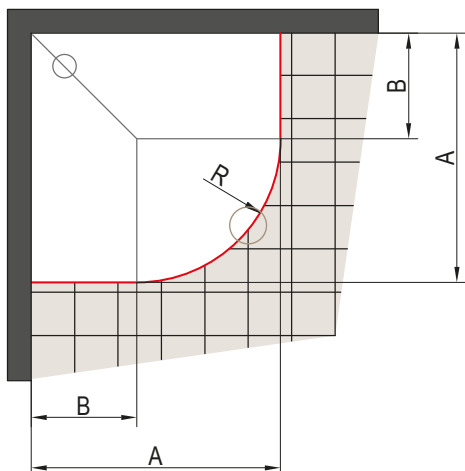

A | Gemessenes Mass von der gefliesten Wand bis Mitte Glasscheibe der Tür

Fliesmasse für bodenebene Montage von Standardmassen (Runddusche)

Tür Radius 550 mm

Standardbreite	Breite A = Mitte Glas	Breite B für Radius R550
800	768 x 768	240
900	868 x 868	340
1000	968 x 968	440

R528: Radius in Mitte der gebogenen Scheiben - Tür Radius 550

Alle Tür-Standardmasse sind mit Wandanschlussprofil bestückt (Verstellbereich -10 bis +20 mm).

**WANDBEFESTIGUNG D22FF
PENDELTÜREN & SCHIEBTÜREN**

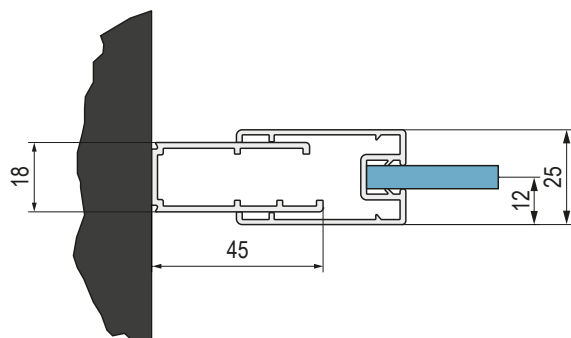

SCHIEBETÜR-SCHIENE

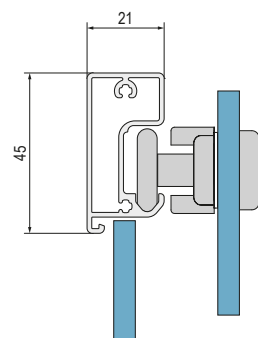

**MONTAGEPRINZIP MIT D22F1
PENDELTÜREN & SCHIEBTÜREN**

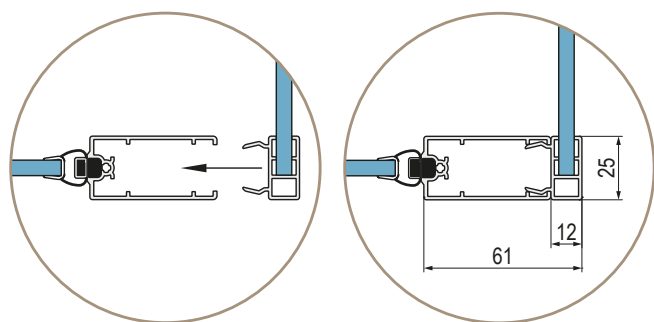

WANDBEFESTIGUNG D22F1 SEITENWAND

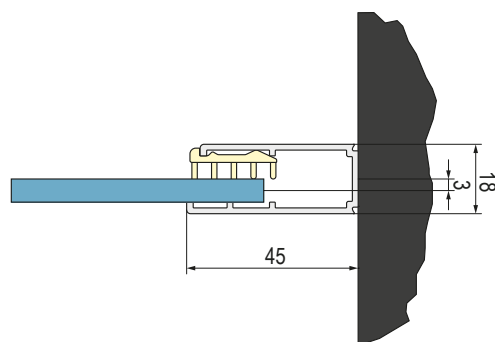

WANDBEFESTIGUNG FÜR D22K UND D22S3

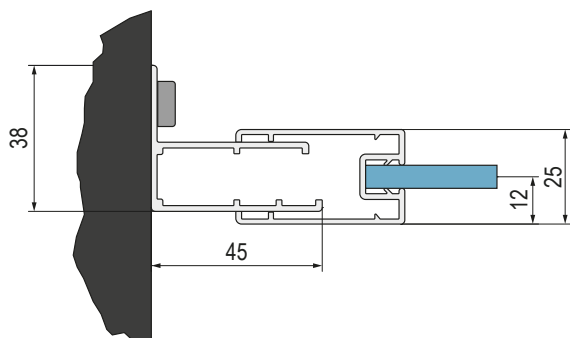

SCHWALLELEISTE - PENDELTÜREN & SCHIEBTÜREN (AUSSER D22K & D22S3)

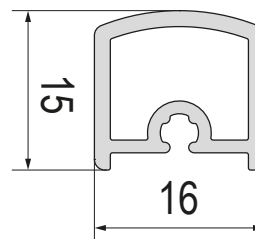

VERBINDUNG D22FF PENDELTÜREN

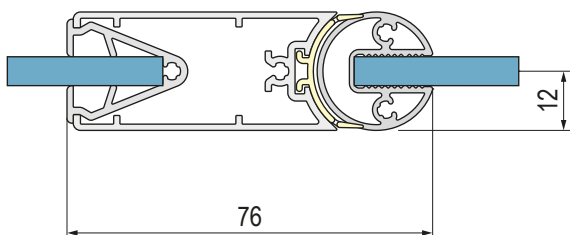

WANDBEFESTIGUNG SEITENWAND D22F1 MIT TÜREN D22K UND D22S3

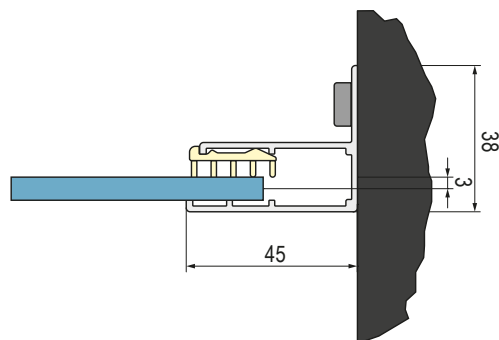

CADURA

KLARES DESIGN UND ERGONOMIE IM DETAIL IN PERFEKTER FUNKTIONALITÄT

MERKMALE

Einscheiben-Sicherheitsglas (ESG) 6 mm

Standardhöhe 2000 mm

Aquaperle Glasveredelung inklusive

Nach innen und aussen öffnende Pendeltüren mit
verchromten Scharnieren mit Hebe-Senk-Rasterung

Schiebetüren mit "Soft open/close" System und
verdeckter Laufschiene

Höchste Stabilität und einfache Montage

Breite und komfortable Einstiegsbereiche

Standard- und Sondermasse für flexible Lösungen



Lieferbare Tür- und Seitenwand-Varianten:

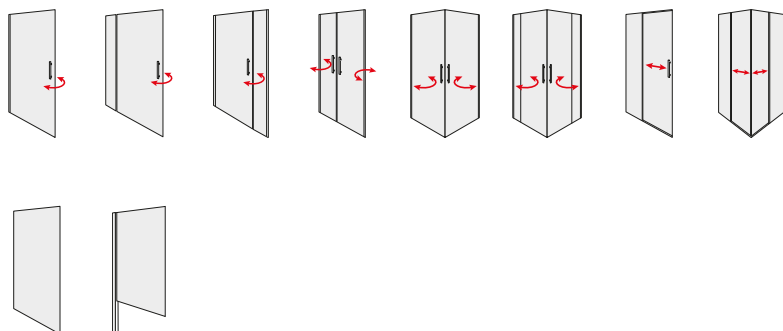



CADURA

SAFETY
GLASS
6 MM

3

STAND.
2000 MM

MAX.
1000 MM

MAX.
1400 MM

AQUA
PERLE



EN 14428
A1 2008

BLACK
LINE

WHITE
LINE

GOLD
LINE

↑
Erklärung
Klappe
hinterer
Umschlag



CA1CG + CAT1 | Silber-Hochglanz (50), ESG Klar (07)



CA1CG + V2.CA.06
Schwarz matt (06), ESG Klar (07)



CA1CG + CAT1
Weiss matt (09), ESG Klar (07)



CA1CG + CAT1
Gold (12), ESG Klar (07)

ARTIKELNUMMERN ERGEBEN SICH AUS DEN ANGABEN IN DEN BEIGE HINTERLEGTEN TABELLENBEREICHEN:

CA1C D 070 50 07 = CADURA Pendeltür 1-tlg., Anschlag rechts, Breite 700 mm, Höhe 2000 mm, Silber-Hochglanz, ESG Klar

CA1C | PENDELTÜR 1-TLG. MIT AUSGLEICHSPROFIL

ESG 6 mm inklusive Aquaperle Glasveredelung | Scharniere inklusive Hebe-Senk-Funktion | Öffnung nach innen und aussen | Magnetverschluss | 5 mm Schwalleiste

STANDARDMASSE ¹⁾			Basis	Anschlag	Breite	Farbausführung	Glasvariante			
Breite	Einstiegsbreite	Höhe	Referenz	G=Links D=Rechts	Bezeichnung	06=Schwarz matt 09=Weiss matt 12=Gold 50=Silber-Hochglanz	07=ESG Klar 68=Shade 87=Screen			
700	584	2000	CA1C	x	070	xx	07	1.414 CHF	xx	1.627 CHF
750	634	2000	CA1C	x	075	xx	07	1.435 CHF	xx	1.651 CHF
800	684	2000	CA1C	x	080	xx	07	1.466 CHF	xx	1.686 CHF
900	784	2000	CA1C	x	090	xx	07	1.509 CHF	xx	1.735 CHF
1000	884	2000	CA1C	x	100	xx	07	1.550 CHF	xx	1.783 CHF

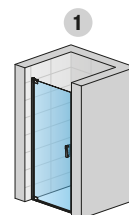

CA1CG + V2.CA.XX

SONDERMASSE ²⁾			Basis	Anschlag	Breite	Farbausführung	Glasvariante			
500-1000	je nach Türbreite	bis 2000 ⁶⁾	CA1C	x	SM1	xx	07	1.860 CHF	xx	2.140 CHF

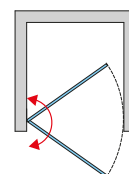

INSTALLATIONS-SET "VERSCHLUSS TÜR IN NISCHE" ³⁾		Basis	Farbausführung
Höhe Tür (mm)	Referenz	06=Schwarz matt 09=Weiss matt 12=Gold 50=Silber-Hochglanz	
2000	V2.CA.	xx	210 CHF
bis 2000	V2.CA.SM1.	xx	250 CHF

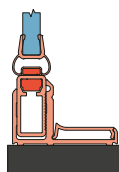

2

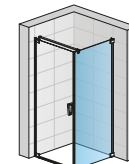

CA1CG + CAT1

CAT1 | SEITENWAND IN 90°

ESG 6 mm inklusive Aquaperle Glasveredelung | Inklusive Stabilisationsstrebe 1400 mm

STANDARDMASSE ¹⁾			Basis	Breite	Farbausführung	Glasvariante			
Breite	Höhe	Höhe der Scheibe	Referenz	Bezeichnung	06=Schwarz matt 09=Weiss matt 12=Gold 50=Silber-Hochglanz	07=ESG Klar 68=Shade 87=Screen			
700	2000	1984	CAT1	070	xx	07	1.144 CHF	xx	1.316 CHF
750	2000	1984	CAT1	075	xx	07	1.166 CHF	xx	1.341 CHF
800	2000	1984	CAT1	080	xx	07	1.185 CHF	xx	1.361 CHF
900	2000	1984	CAT1	090	xx	07	1.228 CHF	xx	1.412 CHF
1000	2000	1984	CAT1	100	xx	07	1.280 CHF	xx	1.472 CHF
1100	2000	1984	CAT1	110	xx	07	1.320 CHF	xx	1.518 CHF
1200	2000	1984	CAT1	120	xx	07	1.361 CHF	xx	1.567 CHF

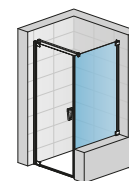

CA1CG + CAT1SM

SONDERMASSE ^{2) 4) 5)}			Basis	Breite	Farbausführung	Glasvariante			
300 - 900	bis 2000 ⁶⁾		CAT1	SM1	xx	07	1.473 CHF	xx	1.693 CHF
901 - 1400	bis 2000 ⁶⁾		CAT1	SM2	xx	07	1.736 CHF	xx	1.996 CHF

AUFPREISE FÜR DIE TÜR UND/ODER DIE SEITENWAND

Schräge/Ausschnitt	Z.AUS.001 (Preisbasis Sondermasse)	jeweils	230 CHF
--------------------	------------------------------------	---------	---------

EINBAUMASSE

Montage auf Duschwanne in der Nische nach dem Verlegen der Fliesen

Einbaumasse der Duschwanne (ab Wandfliesen bis zur Aussenkante der Duschwanne)

Fliesmasse für bodenebene Montage von Standardmassen

Standardmasse	1		2		Bodenebene Montage (Mitte Glas)	
	Nischentür (-25 mm; 0 mm)	Tür (+ Seitenwand in 90°) (-15 mm; 0 mm)	Seitenwand in 90° (-15 mm; 0 mm)	Tür (+ Seitenwand in 90°) (-7 mm; +8 mm)	Seitenwand in 90° (-7 mm; +8 mm)	
700	675-700	685-700	685-700	667	667	
750	725-750	735-750	735-750	717	717	
800	775-800	785-800	785-800	767	767	
900	875-900	885-900	885-900	867	867	
1000	975-1000	985-1000	985-1000	967	967	
1100	-	-	1085-1100	-	1067	
1200	-	-	1185-1200	-	1167	
Sondermasse	(-10 mm; +15 mm)	(-7 mm; +8 mm)	(-10 mm; +5 mm)	(-7 mm; +8 mm)	(-10 mm; +5 mm)	
z.B.: 965	955-980	958-973	955-970	965	965	

LEGENDE

- 1) - PASSEND FÜR MONTAGE AUF DUSCHWANNE. BEI BODENEBERER EINBAUSITUATION BITTE HINWEISE AM ENDE DIESES KAPITELS BERÜCKSICHTIGEN.
- 2) - BEI BESTELLUNG BITTE IMMER ANGEBEN, OB MONTAGE AUF DUSCHWANNE ODER BODENEBERER EINBAU. BITTE TECHNISCHE INFORMATIONEN SEITEN 20-21 BERÜCKSICHTIGEN.
- 3) - BEI EINBAU DER TÜR IN NISCHE IST DAS INSTALLATIONS-SET „VERSCHLUSS TÜR IN NISCHE“ ZUSÄTZLICH ZU BESTELLEN.
- 4) - DIE VERKÜRZTE SEITENWAND IST BEI DER CADURA PENDELTÜR 1-TLG. IMMER FREI HÄNGEND NEBEN BADEWANNE/SOCKEL.
- 5) - DIE VERKÜRZTE SEITENWAND IST NUR IN DEN BEIDEN GLASVARIANTEN 07 UND 87 LIEFERBAR. DAS GLAS SHADE 68 IST NICHT MÖGLICH.
- 6) - IN FARBAUSFÜHRUNG GOLD (12) IST CADURA NUR IN HÖHE 2000 MM LIEFERBAR. SCHRÄGEN UND AUSSCHNITTE SIND NICHT MÖGLICH.

! Bitte berücksichtigen Sie die technischen Informationen am Ende dieses Kapitels.

Bruttopreise ohne gesetzliche MwSt. Masse in mm. Alle technischen Änderungen vorbehalten. Eine Sonderanfertigung in Ausführung und/oder Mass kann nicht zurückgenommen werden.

CADURA

SAFETY
GLASS
6 MM

3

STAND.
2000 MM

MAX.
1000 MM

MAX.
1400 MM

AQUA
PERLE



EN 14428
A1 2008

BLACK
LINE

WHITE
LINE

GOLD
LINE

↑
Erklärung
Klappe
hinterer
Umschlag



CA1G + CAT1 | Silber-Hochglanz (50), ESG Klar (07)



CA1G + V2.CA.06
Schwarz matt (06), ESG Klar (07)



CA1G + CAT1
Weiss matt (09), ESG Klar (07)



CA1G + CAT1
Gold (12), ESG Klar (07)

ARTIKELNUMMERN ERGEBEN SICH AUS DEN ANGABEN IN DEN BEIGE HINTERLEGTEN TABELLENBEREICHEN:

CA1 D SM1 50 07 = CADURA Pendeltür 1-tlg., Anschlag rechts, Breite Sondermass, Höhe 2000 mm, Silber-Hochglanz, ESG Klar

CA1 | PENDELTÜR 1-TLG.

ESG 6 mm inklusive Aquaperle Glasveredelung | Scharniere inklusive Hebe-Senk-Funktion | Öffnung nach innen und aussen | Magnetverschluss | 5 mm Schwalleiste

SONDERMASSE 2) 3)			Basis	Anschlag	Breite	Farbausführung	Glasvariante
Breite	Einstiegsbreite	Höhe	Referenz	G=Links D=Rechts	Bezeichnung	06=Schwarz matt 09=Weiss matt 12=Gold 50=Silber-Hochglanz	07=ESG Klar 68=Shade 87=Screen
bis 1000	Breite - 72 mm	bis 2000 6)	CA1	x	SM1	xx	07 1.860 CHF xx 2.140 CHF

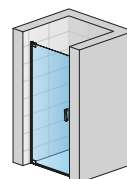

CA1G + V2.CA.XX

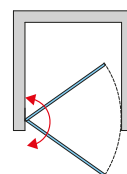

INSTALLATIONS-SET "VERSCHLUSS TÜR IN NISCHE" 3)		Basis	Farbausführung
Höhe Tür (mm)	Referenz	06=Schwarz matt 09=Weiss matt 12=Gold 50=Silber-Hochglanz	
2000	V2.CA.	xx	210 CHF
bis 2000	V2.CA.SM1.	xx	250 CHF

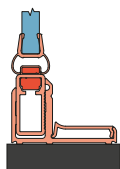

CAT1 | SEITENWAND IN 90°

ESG 6 mm inklusive Aquaperle Glasveredelung | Inklusive Stabilisationsstrebe 1400 mm

STANDARDMASSE 1)			Basis	Breite	Farbausführung	Glasvariante
Breite	Höhe	Höhe der Scheibe	Referenz	Bezeichnung	06=Schwarz matt 09=Weiss matt 12=Gold 50=Silber-Hochglanz	07=ESG Klar 68=Shade 87=Screen
700	2000	1984	CAT1	070	xx	07 1.144 CHF xx 1.316 CHF
750	2000	1984	CAT1	075	xx	07 1.166 CHF xx 1.341 CHF
800	2000	1984	CAT1	080	xx	07 1.185 CHF xx 1.361 CHF
900	2000	1984	CAT1	090	xx	07 1.228 CHF xx 1.412 CHF
1000	2000	1984	CAT1	100	xx	07 1.280 CHF xx 1.472 CHF
1100	2000	1984	CAT1	110	xx	07 1.320 CHF xx 1.518 CHF
1200	2000	1984	CAT1	120	xx	07 1.361 CHF xx 1.567 CHF

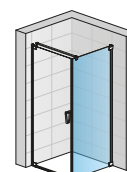

CA1G + CAT1

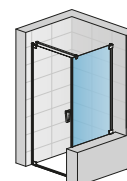

CA1G + CAT1SM

SONDERMASSE 2) 4) 5)			Basis	Breite	Farbausführung	Glasvariante
300 - 900	bis 2000 6)		CAT1	SM1	xx	07 1.473 CHF xx 1.693 CHF
901 - 1400	bis 2000 6)		CAT1	SM2	xx	07 1.736 CHF xx 1.996 CHF

AUFPREISE FÜR DIE TÜR UND/ODER DIE SEITENWAND

Schräge/Ausschnitt	Z.AUS.001 (Preisbasis Sondermasse)	jeweils	230 CHF
--------------------	------------------------------------	---------	---------

LEGENDE

- 1) - PASSEND FÜR MONTAGE AUF DUSCHWANNE. BEI BODENEBCNER EINBAUSITUATION BITTE HINWEISE AM ENDE DIESES KAPITELS BERÜCKSICHTIGEN.
- 2) - BEI BESTELLUNG BITTE IMMER ANGEBEN, OB MONTAGE AUF DUSCHWANNE ODER BODENEBCNER EINBAU. BITTE TECHNISCHE INFORMATIONEN SEITEN 20-21 BERÜCKSICHTIGEN.
- 3) - BEI EINBAU DER TÜR IN NISCHE IST DAS INSTALLATIONS-SET „VERSCHLUSS TÜR IN NISCHE“ ZUSÄTZLICH ZU BESTELLEN.
- 4) - DIE VERKÜRZTE SEITENWAND IST BEI DER CADURA PENDELTÜR 1-TLG. IMMER FREI HÄNGEND NEBEN BADEWANNE/SOCKEL.
- 5) - DIE VERKÜRZTE SEITENWAND IST NUR IN DEN BEIDEN GLASVARIANTEN 07 UND 87 LIEFERBAR. DAS GLAS SHADE 68 IST NICHT MÖGLICH.
- 6) - IN FARBAUSFÜHRUNG GOLD (12) IST CADURA NUR IN HÖHE 2000 MM LIEFERBAR. SCHRÄGEN UND AUSSCHNITTE SIND NICHT MÖGLICH.

! Bitte berücksichtigen Sie die technischen Informationen am Ende dieses Kapitels.

Bruttopreise ohne gesetzliche MwSt. Masse in mm. Alle technischen Änderungen vorbehalten. Eine Sonderanfertigung in Ausführung und/oder Mass kann nicht zurückgenommen werden.

CADURA

SAFETY
GLASS
6 MM

3

STAND.
2000 MM

MAX.
1600 MM

MAX.
1400 MM

AQUA
PERLE



EM 14428
A1 2008

BLACK
LINE

WHITE
LINE

GOLD
LINE

↑
Erklärung
Klappe
hinterer
Umschlag



CA13G + CAT1 | Schwarz matt (06), ESG Klar (07)



CA13G + V2.CA.09
Weiss matt (09), ESG Klar (07)



CA13D + CAT3
Gold (12), ESG Klar (07)



CA13G + CAT1
Silber-Hochglanz (50), ESG Klar (07)

ARTIKELNUMMERN ERGEBEN SICH AUS DEN ANGABEN IN DEN BEIGE HINTERLEGTEN TABELLENBEREICHEN:

CA13 D 075 50 07 = CADURA Pendeltür 1-tlg., Anschlag rechts, Breite 750 mm, Höhe 2000 mm, Silber-Hochglanz, ESG Klar

CA13 | PENDELTÜR MIT FESTFELD

ESG 6 mm inklusive Aquaperle Glasveredelung | Scharniere inklusive Hebe-Senk-Funktion | Öffnung nach innen und aussen | Magnetverschluss | 5 mm Schwalleiste | inklusive Eckverstärker

STANDARDMASSE ¹⁾				Basis	Anschlag	Breite	Farbausführung	Glasvariante	
Breite	Einstiegsbreite	Breite Festfeld	Höhe	Referenz	G=Links D=Rechts	Bezeichnung	06=Schwarz matt 09=Weiss matt 12=Gold 50=Silber-Hochglanz	07=ESG Klar	68=Shade 87=Screen
750	483	227	2000	CA13	x	075	xx	07	1.664 CHF xx 1.914 CHF
800	533	227	2000	CA13	x	080	xx	07	1.686 CHF xx 1.938 CHF
900	583	277	2000	CA13	x	090	xx	07	1.727 CHF xx 1.986 CHF
1000	683	277	2000	CA13	x	100	xx	07	1.778 CHF xx 2.045 CHF
1100	683	377	2000	CA13	x	110	xx	07	1.820 CHF xx 2.093 CHF
1200	783	377	2000	CA13	x	120	xx	07	1.861 CHF xx 2.141 CHF
1400	883	477	2000	CA13	x	140	xx	07	1.957 CHF xx 2.250 CHF
1600	883	677	2000	CA13	x	160	xx	07	2.043 CHF xx 2.346 CHF

SONDERMASSE ²⁾		Basis	Farbausführung	Glasvariante	
300-1400	je nach Türbreite bis 2000 ⁶⁾	CA13	x	SM1	xx
1401-1600	je nach Türbreite bis 2000 ⁶⁾	CA13	x	SM2	xx

INSTALLATIONS-SET "VERSCHLUSS TÜR IN NISCHE" ³⁾		Basis	Farbausführung
Höhe Tür (mm)	Referenz	06=Schwarz matt 09=Weiss matt 12=Gold 50=Silber-Hochglanz	
2000	V2.CA.	xx	210 CHF
bis 2000	V2.CA.SM1.	xx	250 CHF

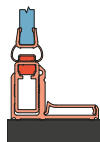

CAT1 / CAT3 | SEITENWAND IN 90°

ESG 6 mm inklusive Aquaperle Glasveredelung | Inklusive Stabilisierungsstrebe 1400 mm

STANDARDMASSE ¹⁾				Basis	Breite	Farbausführung	Glasvariante	
Breite	Höhe	Höhe der Scheibe		CAT1=Verbindung 90° am Verschluss CAT3=Verbindung 90° am Festfeld	Bezeichnung	06=Schwarz matt 09=Weiss matt 12=Gold 50=Silber-Hochglanz	07=ESG Klar	68=Shade 87=Screen
		CAT1	CAT3					
700	2000	1984	2000	xxxx	070	xx	07	1.144 CHF xx 1.316 CHF
750	2000	1984	2000	xxxx	075	xx	07	1.166 CHF xx 1.341 CHF
800	2000	1984	2000	xxxx	080	xx	07	1.185 CHF xx 1.361 CHF
900	2000	1984	2000	xxxx	090	xx	07	1.228 CHF xx 1.412 CHF
1000	2000	1984	2000	xxxx	100	xx	07	1.280 CHF xx 1.472 CHF
1100	2000	1984	2000	xxxx	110	xx	07	1.320 CHF xx 1.518 CHF
1200	2000	1984	2000	xxxx	120	xx	07	1.361 CHF xx 1.567 CHF

SONDERMASSE ^{2) 4) 5)}		Basis	Farbausführung	Glasvariante	
300 - 900	bis 2000 ⁶⁾	xxxx	SM1	xx	07
901 - 1400	bis 2000 ⁶⁾	xxxx	SM2	xx	07

AUFPREISE FÜR DIE TÜR (SCHRÄGE/AUSSCHNITT NUR AM FESTFELD) UND/ODER DIE SEITENWAND

Schräge/Ausschnitt **Z.AUS.001** (Preisbasis Sondermasse) jeweils 230 CHF

EINBAUMASSE

Montage auf Duschwanne in der Nische nach dem Verlegen der Fliesen

Einbaumasse der Duschwanne (ab Wandfliesen bis zur Aussenkante der Duschwanne)

Fliesmasse für bodenebene Montage von Standardmassen

Standardmasse	1		2		Bodenebene Montage (Mitte Glas)	
	Breite	Nischtür (-25 mm; 0 mm)	Tür (+ Seitenwand in 90°) (-15 mm; 0 mm)	Seitenwand in 90° (-15 mm; 0 mm)	Tür (+ Seitenwand in 90°) (-7 mm; +8 mm)	Seitenwand in 90° (-7 mm; +8 mm)
700	-	-	-	685-700	-	667
750	725-750	735-750	735-750	735-750	717	717
800	775-800	785-800	785-800	785-800	767	767
900	875-900	885-900	885-900	885-900	867	867
1000	975-1000	985-1000	985-1000	985-1000	967	967
1100	1075-1100	1085-1100	1085-1100	1085-1100	1067	1067
1200	1175-1200	1185-1200	1185-1200	1185-1200	1167	1167
1400	1375-1400	1385-1400	-	-	1367	-
1600	1575-1600	1585-1600	-	-	1567	-
Sondermasse	(-15 mm; +10 mm)		(-10 mm; +5 mm)		(-10 mm; +5 mm)	
z.B.: 965	950-975	955-970	955-970	965	965	

LEGENDE

- PASSEND FÜR MONTAGE AUF DUSCHWANNE. BEI BODENEBERER EINBAUSITUATION BITTE HINWEISE AM ENDE DIESES KAPITELS BERÜCKSICHTIGEN.
- BEI BESTELLUNG BITTE IMMER ANGEBEN, OB MONTAGE AUF DUSCHWANNE ODER BODENEBERER EINBAU. BITTE TECHNISCHE INFORMATIONEN SEITEN 20-21 BERÜCKSICHTIGEN.
- BEI EINBAU DER TÜR IN NISCHE IST DAS INSTALLATIONS-SET „VERSCHLUSS TÜR IN NISCHE“ ZUSÄTZLICH ZU BESTELLEN.
- DIE VERKÜRZTE SEITENWAND IST BEI DER CADURA PENDELTÜR MIT FESTFELD IMMER FREI HÄNGEND NEBEN BADEWANNE/SOCKEL.
- DIE VERKÜRZTE SEITENWAND IST NUR IN DEN BEIDEN GLASVARIANTEN 07 UND 87 LIEFERBAR. DAS GLAS SHADE 68 IST NICHT MÖGLICH.
- IN FARBAUSFÜHRUNG GOLD (12) IST CADURA NUR IN HÖHE 2000 MM LIEFERBAR. SCHRÄGEN UND AUSSCHNITTE SIND NICHT MÖGLICH.

! Bitte berücksichtigen Sie die technischen Informationen am Ende dieses Kapitels.

Bruttopreise ohne gesetzliche MwSt. Masse in mm. Alle technischen Änderungen vorbehalten. Eine Sonderanfertigung in Ausführung und/oder Mass kann nicht zurückgenommen werden.

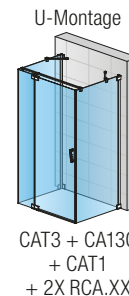
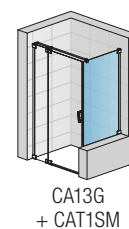
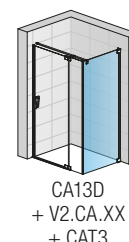
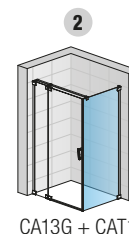
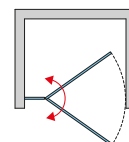
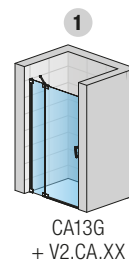

CADURA

SAFETY
GLASS
6 MM

3

STAND.
2000 MM

MAX.
2000 MM

MAX.
1400 MM

AQUA
PERLE



EM 14428
2008 * A1

BLACK
LINE

WHITE
LINE

GOLD
LINE

↑
Erklärung
Klappe
hinterer
Umschlag



CA31CD + CAT2 | Weiss matt (09), ESG Klar (07)



CA31CG
Gold (12), ESG Klar (07)



CA31CD + CAT2
Silber-Hochglanz (50), ESG Klar (07)

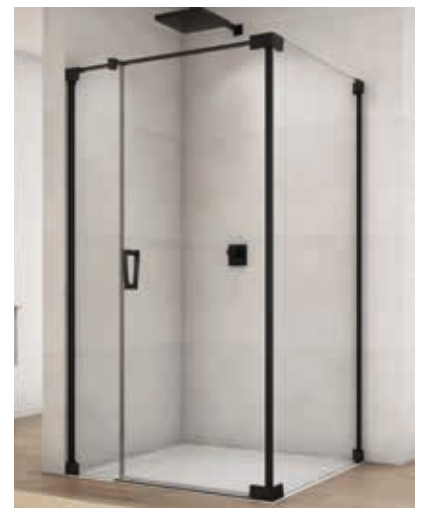

CA31CD + CAT2
Schwarz matt (06), ESG Klar (07)

ARTIKELNUMMERN ERGEBEN SICH AUS DEN ANGABEN IN DEN BEIGE HINTERLEGTEN TABELLENBEREICHEN:

CA31C D 080 50 07 = CADURA Pendeltür 1-tlg., Anschlag rechts, Breite 800 mm, Höhe 2000 mm, Silber-Hochglanz, ESG Klar

CA31C | PENDELTÜR MIT SEITENWAND IN FLUCHT

ESG 6 mm inklusive Aquaperle Glasveredelung | Scharniere inklusive Hebe-Senk-Funktion | Öffnung nach innen und aussen | Magnetverschluss | 5 mm Schwalleiste

STANDARDMASSE ¹⁾				Basis	Anschlag	Breite	Farbausführung	Glasvariante	
Breite	Einstiegsbreite	Breite Festfeld	Höhe	Referenz	G=Links D=Rechts	Bezeichnung	06=Schwarz matt 09=Weiss matt 12=Gold 50=Silber-Hochglanz	07=ESG Klar	68=Shade 87=Screen
800	534	183	2000	CA31C	x	080	xx	07	2.059 CHF xx 2.368 CHF
900	584	233	2000	CA31C	x	090	xx	07	2.111 CHF xx 2.428 CHF
1000	684	233	2000	CA31C	x	100	xx	07	2.153 CHF xx 2.476 CHF
1100	684	333	2000	CA31C	x	110	xx	07	2.196 CHF xx 2.525 CHF
1200	784	333	2000	CA31C	x	120	xx	07	2.247 CHF xx 2.585 CHF
1400	884	433	2000	CA31C	x	140	xx	07	2.330 CHF xx 2.680 CHF
SONDERMASSE ²⁾									
800-1400	je nach Türbreite		bis 2000 ⁴⁾	CA31C	x	SM1	xx	07	2.796 CHF xx 3.215 CHF
1401-2000	je nach Türbreite		bis 2000 ⁴⁾	CA31C	x	SM2	xx	07	3.120 CHF xx 3.588 CHF

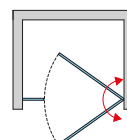
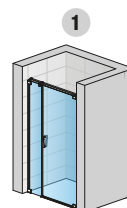

CAT2 / CAT5 | SEITENWAND IN 90°

ESG 6 mm inklusive Aquaperle Glasveredelung | Inklusive Stabilisierungsstrebe 1400 mm

STANDARDMASSE ^{1) 3)}				Basis	Breite	Farbausführung	Glasvariante	
Breite	Höhe	Höhe der Scheibe		CAT2=Verbindung 90° am Scharnier CAT5=Verbindung 90° am Festfeld	Bezeichnung	06=Schwarz matt 09=Weiss matt 12=Gold 50=Silber-Hochglanz	07=ESG Klar	68=Shade 87=Screen
		CAT2	CAT5					
700	2000	2000	1984	xxxx	070	xx	07	1.144 CHF xx 1.316 CHF
750	2000	2000	1984	xxxx	075	xx	07	1.166 CHF xx 1.341 CHF
800	2000	2000	1984	xxxx	080	xx	07	1.185 CHF xx 1.361 CHF
900	2000	2000	1984	xxxx	090	xx	07	1.228 CHF xx 1.412 CHF
1000	2000	2000	1984	xxxx	100	xx	07	1.280 CHF xx 1.472 CHF
1100	2000	2000	1984	xxxx	110	xx	07	1.320 CHF xx 1.518 CHF
1200	2000	2000	1984	xxxx	120	xx	07	1.361 CHF xx 1.567 CHF
SONDERMASSE ²⁾								
300 - 900	bis 2000 ⁴⁾			xxxx	SM1	xx	07	1.473 CHF xx 1.693 CHF
901 - 1400	bis 2000 ⁴⁾			xxxx	SM2	xx	07	1.736 CHF xx 1.996 CHF



AUFPREISE FÜR DIE TÜR (SCHRÄGE/AUSSCHNITT NUR AM FESTFELD) UND/ODER DIE SEITENWAND

Schräge/Ausschnitt	Z.AUS.001 (Preisbasis Sondermasse)	jeweils	230 CHF
--------------------	---	---------	---------

EINBAUMASSE

Montage auf Duschwanne in der Nische nach dem Verlegen der Fliesen

Einbaumasse der Duschwanne (ab Wandfliesen bis zur Aussenkante der Duschwanne)

Fliesenmasse für bodenebene Montage von Standardmassen

Standardmasse	1		2		Bodenebene Montage (Mitte Glas)	
	Breite	Nischentür (-30 mm; 0 mm)	Tür (+ Seitenwand in 90°) (-15 mm; 0 mm)	Seitenwand in 90° (-15 mm; 0 mm)	Tür (+ Seitenwand in 90°) (-7 mm; +8 mm)	Seitenwand in 90° (-7 mm; +8 mm)
700	-	-	-	685-700	-	667
750	-	-	-	735-750	-	717
800	780-800	-	785-800	785-800	767	767
900	870-900	-	885-900	885-900	867	867
1000	970-1000	-	985-1000	985-1000	967	967
1100	1070-1100	-	1085-1100	1085-1100	1067	1067
1200	1170-1200	-	1185-1200	1185-1200	1167	1167
1400	1370-1400	-	1385-1400	-	1367	-
Sondermasse		(-15 mm; +15 mm)	(-8 mm; +7 mm)	(-10 mm; +5 mm)	(-8 mm; +7 mm)	(-10 mm; +5 mm)
z.B.: 965	950-975		957-972	955-970	965	965

U-Montage ⁵⁾

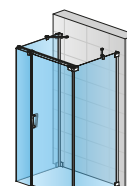

CAT5 + CA31CD + CAT2 + 2X RCA.XX

LEGENDE

- 1) - PASSEND FÜR MONTAGE AUF DUSCHWANNE. BEI BODENEBERER EINBAUSITUATION BITTE HINWEISE AM ENDE DIESER KAPITELS BERÜCKSICHTIGEN.
- 2) - BEI BESTELLUNG BITTE IMMER ANGEBEN, OB MONTAGE AUF DUSCHWANNE ODER BODENEBERER EINBAU. BITTE TECHNISCHE INFORMATIONEN SEITEN 20-21 BERÜCKSICHTIGEN.
- 3) - FÜR DIE TÜR CA31C IST EINE VERKÜRZTE SEITENWAND NICHT MÖGLICH.
- 4) - IN FARBAUSFÜHRUNG GOLD (12) IST CADURA NUR IN HÖHE 2000 MM LIEFERBAR. SCHRÄGEN UND AUSSCHNITTE SIND NICHT MÖGLICH.
- 5) - EINE U-KABINE MUSS IMMER GESONDERT ALS ANLAGE KOMPLETT BESTELLT WERDEN.

Bitte berücksichtigen Sie die technischen Informationen am Ende dieses Kapitels.

Bruttopreise ohne gesetzliche MwSt. Masse in mm. Alle technischen Änderungen vorbehalten. Eine Sonderanfertigung in Ausführung und/oder Mass kann nicht zurückgenommen werden.

CADURA

SAFETY
GLASS
6 MM

3

STAND.
2000 MM

MAX.
1400 MM

MAX.
1400 MM

AQUA
PERLE



EN 14428:2008
A1

BLACK
LINE

WHITE
LINE

GOLD
LINE

↑
Erklärung
Klappe
hinterer
Umschlag



CA2C + CAT2 | Silber-Hochglanz (50), ESG Klar (07)



CA2C
Schwarz matt (06), ESG Klar (07)



CA2C + CAT2
Weiss matt (09), ESG Klar (07)



CA2C + CAT2
Gold (12), ESG Klar (07)

ARTIKELNUMMERN ERGEBEN SICH AUS DEN ANGABEN IN DEN BEIGE HINTERLEGTEN TABELLENBEREICHEN:

CA2C 070 50 07 = CADURA Pendeltür 2-Tlg., Breite 700 mm, Höhe 2000 mm, Silber-Hochglanz, ESG Klar

CA2C | PENDELTÜR 2-TLG.

ESG 6 mm inklusive Aquaperle Glasveredelung | Scharniere inklusive Hebe-Senk-Funktion | Öffnung nach innen und aussen | Magnetverschluss | 5 mm Schwalleiste

STANDARDMASSE ¹⁾			Basis	Breite	Farbausführung	Glasvariante		
Breite	Einstiegsbreite	Höhe	Referenz	Bezeichnung	06=Schwarz matt 09=Weiss matt 12=Gold 50=Silber-Hochglanz	07=ESG Klar	68=Shade 87=Screen	
700	544	2000	CA2C	070	xx	07		1.996 CHF xx 2.297 CHF
750	594	2000	CA2C	075	xx	07		2.018 CHF xx 2.321 CHF
800	644	2000	CA2C	080	xx	07		2.029 CHF xx 2.332 CHF
900	744	2000	CA2C	090	xx	07		2.048 CHF xx 2.357 CHF
1000	844	2000	CA2C	100	xx	07		2.071 CHF xx 2.382 CHF
1100	944	2000	CA2C	110	xx	07		2.111 CHF xx 2.428 CHF
1200	1044	2000	CA2C	120	xx	07		2.163 CHF xx 2.488 CHF
1400	1244	2000	CA2C	140	xx	07		2.205 CHF xx 2.536 CHF

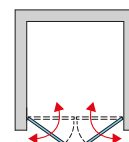
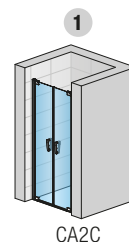

SONDERMASSE ²⁾			Basis	Breite	Farbausführung	Glasvariante		
800-1400	je nach Türbreite	bis 2000 ⁵⁾	CA2C	SM1	xx	07		2.646 CHF xx 3.043 CHF

CAT2 | SEITENWAND IN 90°

ESG 6 mm inklusive Aquaperle Glasveredelung | Inklusive Stabilisationsstrebe 1400 mm

STANDARDMASSE ¹⁾			Basis	Breite	Farbausführung	Glasvariante		
Breite	Höhe		Referenz	Bezeichnung	06=Schwarz matt 09=Weiss matt 12=Gold 50=Silber-Hochglanz	07=ESG Klar	68=Shade 87=Screen	
700	2000		CAT2	070	xx	07		1.144 CHF xx 1.316 CHF
750	2000		CAT2	075	xx	07		1.166 CHF xx 1.341 CHF
800	2000		CAT2	080	xx	07		1.185 CHF xx 1.361 CHF
900	2000		CAT2	090	xx	07		1.228 CHF xx 1.412 CHF
1000	2000		CAT2	100	xx	07		1.280 CHF xx 1.472 CHF
1100	2000		CAT2	110	xx	07		1.320 CHF xx 1.518 CHF
1200	2000		CAT2	120	xx	07		1.361 CHF xx 1.567 CHF

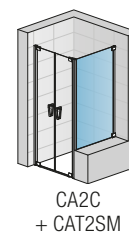
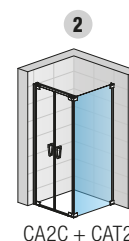

SONDERMASSE ^{2) 3) 4)}			Basis	Breite	Farbausführung	Glasvariante		
300 - 900		bis 2000 ⁵⁾	CAT2	SM1	xx	07		1.473 CHF xx 1.693 CHF
901 - 1400		bis 2000 ⁵⁾	CAT2	SM2	xx	07		1.736 CHF xx 1.996 CHF

AUFPREISE NUR FÜR SEITENWAND

Schräge/Ausschnitt	Z.AUS.001 (Preisbasis Sondermasse)	jeweils	230 CHF
--------------------	------------------------------------	---------	---------

EINBAUMASSE

Montage auf Duschwanne in der Nische nach dem Verlegen der Fliesen

Einbaumasse der Duschwanne (ab Wandfliesen bis zur Aussenkante der Duschwanne)

Fliesmasse für bodenebene Montage von Standardmassen

Standardmasse	1		2		Bodenebene Montage (Mitte Glas)	
	Breite	Niscentür (-20 mm; +10 mm)	Tür (+ Seitenwand in 90°) (-13 mm; +2 mm)	Seitenwand in 90° (-15 mm; 0 mm)	Tür (+ Seitenwand in 90°) (-5 mm; +10 mm)	Seitenwand in 90° (-7 mm; +8 mm)
700		680-710	687-702	685-700	667	667
750		730-760	737-752	735-750	717	717
800		780-810	787-802	785-800	767	767
900		880-910	887-902	885-900	867	867
1000		980-1010	987-1002	985-1000	967	967
1100		1080-1110	1087-1102	1085-1100	1067	1067
1200		1180-1210	1187-1202	1185-1200	1167	1167
1400		1380-1410	1387-1402	-	1367	-
Sondermasse		(-20 mm; +10 mm)	(-9 mm; +6 mm)	(-10 mm; +5 mm)	(-9 mm; +6 mm)	(-10 mm; +5 mm)
z.B.: 965		945-975	956-971	955-970	965	965

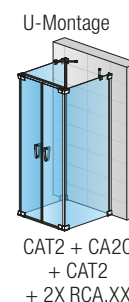

LEGENDE

- 1) - PASSEND FÜR MONTAGE AUF DUSCHWANNE. BEI BODENEBERER EINBAUSITUATION BITTE HINWEISE AM ENDE DIESES KAPITELS BERÜCKSICHTIGEN.
- 2) - BEI BESTELLUNG BITTE IMMER ANGEBEN, OB MONTAGE AUF DUSCHWANNE ODER BODENEBERER EINBAU. BITTE TECHNISCHE INFORMATIONEN SEITEN 20-21 BERÜCKSICHTIGEN.
- 3) - DIE VERKÜRZTE SEITENWAND IST BEI DER CADURA PENDELTÜR 2-TLG. IMMER AUFSITZEND AUF BADEWANNE/SOCKEL.
- 4) - DIE VERKÜRZTE SEITENWAND IST NUR IN DEN GLASVARIANTEN 07 UND 87 LIEFERBAR. DAS GLAS SHADE 68 IST NICHT MÖGLICH.
- 5) - IN FARBAUSFÜHRUNG GOLD (12) IST CADURA NUR IN HÖHE 2000 MM LIEFERBAR. SCHRÄGEN UND AUSSCHNITTE SIND NICHT MÖGLICH.

Bitte berücksichtigen Sie die technischen Informationen am Ende dieses Kapitels.

Bruttopreise ohne gesetzliche MwSt. Masse in mm. Alle technischen Änderungen vorbehalten. Eine Sonderanfertigung in Ausführung und/oder Masse kann nicht zurückgenommen werden.

CADURA

SAFETY
GLASS
6 MM

3

STAND.
2000 MM

MAX.
1000 MM

AQUA
PERLE



EN 14428
A1 2008

BLACK
LINE

WHITE
LINE

GOLD
LINE



CA1CG + CA1CD | Schwarz matt (06), ESG Klar (07)

↑
Erklärung
Klappe
hinterer
Umschlag



CA1CG + CA1CD
Weiss matt (09), ESG Klar (07)



CA1CG + CA1CD
Gold (12), ESG Klar (07)



CA1CG + CA1CD
Silber-Hochglanz (50), ESG Klar (07)

ARTIKELNUMMERN ERGEBEN SICH AUS DEN ANGABEN IN DEN BEIGE HINTERLEGTEN TABELLENBEREICHEN:

CA1C D 075 50 07 = CADURA Eckeinstieg 1-tlg. (Pendeltüren), Tür rechts, Breite 750 mm, Höhe 2000 mm, Silber-Hochglanz, ESG Klar

CA1CG + CA1CD | ECKEINSTIEG 1-TLG. (PENDELTÜREN)

ESG 6 mm inklusive Aquaperle Glasveredelung | Scharniere inklusive Hebe-Senk-Funktion | Öffnung nach innen und aussen | Magnetverschluss | 5 mm Schwalleiste

STANDARDMASSE ^{1) 3)} - PREIS PRO SEITE			Basis	Seite	Breite	Farbausführung		Glasvariante		
Breite	Einstiegsbreite	Höhe	Referenz	G=Links D=Rechts	Bezeichnung	06=Schwarz matt 09=Weiss matt 12=Gold 50=Silber-Hochglanz	07=ESG Klar	68=Shade 87=Screen		
750	898	2000	CA1C	G	075	xx	07	1.435 CHF	xx	1.651 CHF
750	898	2000	CA1C	D	075	xx	07	1.435 CHF	xx	1.651 CHF
800	968	2000	CA1C	G	080	xx	07	1.466 CHF	xx	1.686 CHF
800	968	2000	CA1C	D	080	xx	07	1.466 CHF	xx	1.686 CHF
900	1110	2000	CA1C	G	090	xx	07	1.509 CHF	xx	1.735 CHF
900	1110	2000	CA1C	D	090	xx	07	1.509 CHF	xx	1.735 CHF
1000	1251	2000	CA1C	G	100	xx	07	1.550 CHF	xx	1.783 CHF
1000	1251	2000	CA1C	D	100	xx	07	1.550 CHF	xx	1.783 CHF
SONDERMASSE ^{2) 3)}										
300-1000	je nach Türbreite	bis 2000 ⁴⁾	CA1C	G	SM1	xx	07	1.860 CHF	xx	2.140 CHF
			CA1C	D	SM1	xx	07	1.860 CHF	xx	2.140 CHF

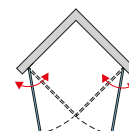
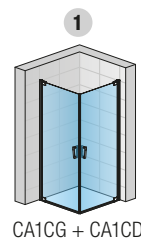

EINBAUMASSE

Einbaumasse der Duschwanne (ab Wandfliesen bis zur Aussenkante der Duschwanne)

Fliesmasse für bodenebene Montage von Standardmassen

Standardmasse	1	
Breite	Eckeinstieg (-15 mm; 0 mm)	Eckeinstieg (-7 mm; +8 mm)
750	735-750	710
800	785-800	760
900	885-900	860
1000	985-1000	960
Sondermasse	(-7 mm; +8 mm)	(-7 mm; +8 mm)
z.B.: 965	958-973	965

LEGENDE

- 1) - PASSEND FÜR MONTAGE AUF DUSCHWANNE. BEI BODENEBENER EINBAUSITUATION BITTE HINWEISE AM ENDE DIESES KAPITELS BERÜCKSICHTIGEN.
- 2) - BEI BESTELLUNG BITTE IMMER ANGEBEN, OB MONTAGE AUF DUSCHWANNE ODER BODENEBENER EINBAU. BITTE TECHNISCHE INFORMATIONEN SEITEN 20-21 BERÜCKSICHTIGEN.
- 3) - EIN ECKEINSTIEG BESTEHT IMMER AUS EINER LINKEN UND EINER RECHTEN SEITE. BITTE BEI DER BESTELLUNG BERÜCKSICHTIGEN.
- 4) - IN FARBAUSFÜHRUNG GOLD (12) IST CADURA NUR IN HÖHE 2000 MM LIEFERBAR. SCHRÄGEN UND AUSSCHNITTE SIND NICHT MÖGLICH.

Bitte berücksichtigen Sie die technischen Informationen am Ende dieses Kapitels.

Bruttopreise ohne gesetzliche MwSt. Masse in mm. Alle technischen Änderungen vorbehalten. Eine Sonderanfertigung in Ausführung und/oder Mass kann nicht zurückgenommen werden.

CADURA

SAFETY GLASS
6 MM

3

STAND.
2000 MM

MAX.
1600 MM

AQUA
PERLE



EN 14428
A1 208*

BLACK
LINE

WHITE
LINE

GOLD
LINE

↑
Erklärung
Klappe
hinterer
Umschlag



CA13G + CA13D | Weiss matt (09), ESG Klar (07)



CA13G + CA13D
Gold (12), ESG Klar (07)



CA13G + CA13D
Silber-Hochglanz (50), ESG Klar (07)



CA13G + CA13D
Schwarz matt (06), ESG Klar (07)

ARTIKELNUMMERN ERGEBEN SICH AUS DEN ANGABEN IN DEN BEIGE HINTERLEGTEN TABELLENBEREICHEN:

CA13 D 075 50 07 = CADURA Eckeinstieg 2-tlg. (Pendeltüren mit Festfeld), Tür rechts, Breite 750 mm, Höhe 2000 mm, Silber-Hochglanz, ESG Klar

CA13G + CA13D | ECKEINSTIEG 2-TLG. (PENDELTÜREN MIT FESTFELD)

ESG 6 mm inklusive Aquaperle Glasveredelung | Scharniere inklusive Hebe-Senk-Funktion | Öffnung nach innen und aussen | Magnetverschluss | 5 mm Schwalleiste | inklusive 2 Eckverstärker

STANDARDMASSE ^{1) 3)} - PREIS PRO SEITE				Basis	Seite	Breite	Farbausführung	Glasvariante	
Breite	Einstiegsbreite	Breite Festfeld	Höhe	Referenz	G=Links D=Rechts	Bezeichnung	06=Schwarz matt 09=Weiss matt 12=Gold 50=Silber-Hochglanz	07=ESG Klar	68=Shade 87=Screen
750	660	227	2000	CA13	G	075	xx	07	1.664 CHF xx 1.914 CHF
750	660	227	2000	CA13	D	075	xx	07	1.664 CHF xx 1.914 CHF
800	740	227	2000	CA13	G	080	xx	07	1.686 CHF xx 1.938 CHF
800	740	227	2000	CA13	D	080	xx	07	1.686 CHF xx 1.938 CHF
900	810	277	2000	CA13	G	090	xx	07	1.727 CHF xx 1.986 CHF
900	810	277	2000	CA13	D	090	xx	07	1.727 CHF xx 1.986 CHF
1000	950	277	2000	CA13	G	100	xx	07	1.778 CHF xx 2.045 CHF
1000	950	277	2000	CA13	D	100	xx	07	1.778 CHF xx 2.045 CHF
1100	950	377	2000	CA13	G	110	xx	07	1.820 CHF xx 2.093 CHF
1100	950	377	2000	CA13	D	110	xx	07	1.820 CHF xx 2.093 CHF
1200	1100	377	2000	CA13	G	120	xx	07	1.861 CHF xx 2.141 CHF
1200	1100	377	2000	CA13	D	120	xx	07	1.861 CHF xx 2.141 CHF
1400	1240	477	2000	CA13	G	140	xx	07	1.957 CHF xx 2.250 CHF
1400	1240	477	2000	CA13	D	140	xx	07	1.957 CHF xx 2.250 CHF
1600	1240	677	2000	CA13	G	160	xx	07	2.043 CHF xx 2.346 CHF
1600	1240	677	2000	CA13	D	160	xx	07	2.043 CHF xx 2.346 CHF

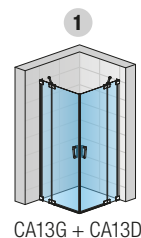

CA13G + CA13D

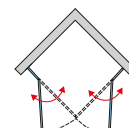

SONDERMASSE ^{2) 3)}				Basis	Seite	Breite	Farbausführung	Glasvariante	
600-1400	je nach Türbreite	bis 2000 ⁴⁾	CA13	G	SM1	xx	07	2.346 CHF xx	2.699 CHF
			CA13	D	SM1	xx	07	2.346 CHF xx	2.699 CHF
1401-1600	je nach Türbreite	bis 2000 ⁴⁾	CA13	G	SM2	xx	07	2.433 CHF xx	2.779 CHF
			CA13	D	SM2	xx	07	2.433 CHF xx	2.779 CHF

AUFPREISE (SCHRÄGE/AUSSCHNITT NUR AM FESTFELD)

Schräge/Ausschnitt	Z.AUS.001 (Preisbasis Sondermasse)	jeweils	230 CHF
--------------------	------------------------------------	---------	---------

EINBAUMASSE

Einbaumasse der Duschwanne (ab Wandfliesen bis zur Aussenkante der Duschwanne)

Fliesmasse für bodenebene Montage von Standardmassen

Standardmasse	1	Bodenebene Montage (Mitte Glas)
Breite	Eckeinstieg (-15 mm; 0 mm)	Eckeinstieg (-7 mm; +8 mm)
750	735-750	710
800	785-800	760
900	885-900	860
1000	985-1000	960
1100	1085-1100	1060
1200	1185-1200	1160
1400	1385-1400	1360
1600	1585-1600	1560
Sondermasse	(-10 mm; +5 mm)	(-10 mm; +5 mm)
z.B.: 965	955-970	965

LEGENDE

- 1) - PASSEND FÜR MONTAGE AUF DUSCHWANNE. BEI BODENEBCNER EINBAUSITUATION BITTE HINWEISE AM ENDE DIESES KAPITELS BERÜCKSICHTIGEN.
- 2) - BEI BESTELLUNG BITTE IMMER ANGEBEN, OB MONTAGE AUF DUSCHWANNE ODER BODENEBCNER EINBAU. BITTE TECHNISCHE INFORMATIONEN SEITEN 20-21 BERÜCKSICHTIGEN.
- 3) - EIN ECKEINSTIEG BESTEHT IMMER AUS EINER LINKEN UND EINER RECHTEN SEITE. BITTE BEI DER BESTELLUNG BERÜCKSICHTIGEN.
- 4) - IN FARBAUSFÜHRUNG GOLD (12) IST CADURA NUR IN HÖHE 2000 MM LIEFERBAR. SCHRÄGEN UND AUSSCHNITTE SIND NICHT MÖGLICH.

! Bitte berücksichtigen Sie die technischen Informationen am Ende dieses Kapitels.

Bruttopreise ohne gesetzliche MwSt. Masse in mm. Alle technischen Änderungen vorbehalten. Eine Sonderanfertigung in Ausführung und/oder Mass kann nicht zurückgenommen werden.

CADURA

SAFETY GLASS 6 MM

3

STAND. 2000 MM

MAX. 2000 MM

MAX. 1400 MM

AQUA PERLE

ISOFT



BLACK LINE

WHITE LINE

GOLD LINE

Erklärung Klappe hinterer Umschlag



CAS2G + CAST | Silber-Hochglanz (50), ESG Klar (07)



CAS2G Schwarz matt (06), ESG Klar (07)



CAS2G + CAST Weiss matt (09), ESG Klar (07)

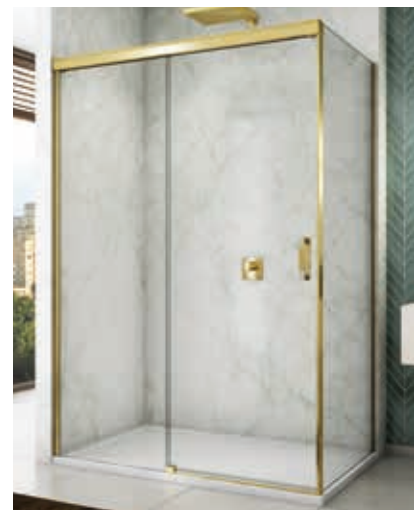

CAS2G + CAST Gold (12), ESG Klar (07)

ARTIKELNUMMERN ERGEBEN SICH AUS DEN ANGABEN IN DEN BEIGE HINTERLEGTEN TABELLENBEREICHEN:

CAS2 G 100 50 07 = CADURA Schiebetür 1-tlg. mit Festfeld links, Breite 1000 mm, Höhe 2000 mm, Silber-Hochglanz, ESG Klar

CAS2 | SCHIEBETÜR 1-TLG. MIT FESTFELD

ESG 6 mm inklusive Aquaperle Glasveredelung | „Soft open/close“ System - leichtes und leises Öffnen und Schliessen der Tür | Schwalleiste 10 mm

STANDARDMASSE ¹⁾				Basis	Festfeld	Breite	Farbausführung	Glasvariante			
Breite	Einstiegsbreite	Breite Festfeld	Höhe	Referenz	G=Links D=Rechts	Bezeichnung	06=Schwarz matt 09=Weiss matt 12=Gold 50=Silber-Hochglanz	07=ESG Klar	68=Shade 87=Screen		
1000	425	474	2000	CAS2	x	100	xx	07	1.498 CHF	xx	1.723 CHF
1100	475	524	2000	CAS2	x	110	xx	07	1.541 CHF	xx	1.772 CHF
1200	525	574	2000	CAS2	x	120	xx	07	1.586 CHF	xx	1.824 CHF
1300	575	624	2000	CAS2	x	130	xx	07	1.642 CHF	xx	1.887 CHF
1400	625	674	2000	CAS2	x	140	xx	07	1.687 CHF	xx	1.939 CHF
1500	675	724	2000	CAS2	x	150	xx	07	1.731 CHF	xx	1.990 CHF
1600	725	774	2000	CAS2	x	160	xx	07	1.774 CHF	xx	2.041 CHF
1700	775	824	2000	CAS2	x	170	xx	07	1.830 CHF	xx	2.105 CHF
1800	825	874	2000	CAS2	x	180	xx	07	1.875 CHF	xx	2.156 CHF

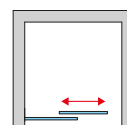
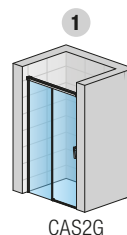

SONDERMASSE ²⁾				Basis	Festfeld	Breite	Farbausführung	Glasvariante			
Breite	Einstiegsbreite	Breite Festfeld	Höhe	Referenz	G=Links D=Rechts	Bezeichnung	06=Schwarz matt 09=Weiss matt 12=Gold 50=Silber-Hochglanz	07=ESG Klar	68=Shade 87=Screen		
1000-1400	je nach Türbreite	bis 2000 ⁵⁾	2000	CAS2	x	SM1	xx	07	2.024 CHF	xx	2.328 CHF
1401-2000	je nach Türbreite	bis 2000 ⁵⁾	2000	CAS2	x	SM2	xx	07	2.371 CHF	xx	2.726 CHF

CAST | SEITENWAND IN 90°

ESG 6 mm inklusive Aquaperle Glasveredelung

STANDARDMASSE ¹⁾		Basis	Breite	Farbausführung	Glasvariante	
Breite	Höhe	Referenz	Bezeichnung	06=Schwarz matt 09=Weiss matt 12=Gold 50=Silber-Hochglanz	07=ESG Klar	68=Shade 87=Screen
700	2000	CAST	070	xx	07	816 CHF
750	2000	CAST	075	xx	07	843 CHF
800	2000	CAST	080	xx	07	868 CHF
900	2000	CAST	090	xx	07	930 CHF
1000	2000	CAST	100	xx	07	982 CHF
1100	2000	CAST	110	xx	07	1.033 CHF
1200	2000	CAST	120	xx	07	1.096 CHF

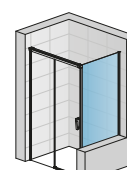
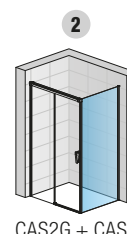

SONDERMASSE ^{2) 3) 4)}				Basis	Breite	Farbausführung	Glasvariante	
Breite	Einstiegsbreite	Breite Festfeld	Höhe	Referenz	Bezeichnung	06=Schwarz matt 09=Weiss matt 12=Gold 50=Silber-Hochglanz	07=ESG Klar	68=Shade 87=Screen
300 - 900		bis 2000 ⁵⁾	2000	CAST	SM1	xx	07	1.118 CHF
901 - 1400		bis 2000 ⁵⁾	2000	CAST	SM2	xx	07	1.455 CHF



CAST + CAS2G + CAST + 2X RCA.XX

AUFPREISE NUR FÜR SEITENWAND

Schräge/Ausschnitt **Z.AUS.001** (Preisbasis Sondermasse) jeweils 230 CHF

INBAUMASSE

Standardmasse	Montage auf Duschwanne in der Nische nach dem Verlegen der Fliesen		Einbaumasse der Duschwanne (ab Wandfliesen bis zur Aussenkante der Duschwanne)		Fliesmasse für bodenebene Montage von Standardmassen	
	1	2	1	2	Bodenebene Montage (Mitte Glas)	
Breite	Nischentür (-36 mm; +9 mm)	Tür (+ Seitenwand in 90°) (-19 mm; +26 mm)	Seitenwand in 90° (-19 mm; 0 mm)	Tür (+ Seitenwand in 90°) (-24 mm; +21 mm)	Seitenwand in 90° (-9 mm; +10 mm)	
700	-	-	681-700	-	670	
750	-	-	731-750	-	720	
800	-	-	781-800	-	770	
900	-	-	881-900	-	870	
1000	964-1009	981-1026	981-1000	994	970	
1100	1064-1109	1081-1126	1081-1100	1094	1070	
1200	1164-1209	1181-1226	1181-1200	1194	1170	
1300	1264-1309	1281-1326	-	1294	-	
1400	1364-1409	1381-1426	-	1394	-	
1500	1464-1509	1481-1526	-	1494	-	
1600	1564-1609	1581-1626	-	1594	-	
1700	1664-1709	1681-1726	-	1694	-	
1800	1764-1809	1781-1826	-	1794	-	
Sondermasse	(-24 mm; +21 mm)	(-19 mm; +26 mm)	(-9 mm; +10 mm)	(-19 mm; +26 mm)	(-9 mm; +10 mm)	
z.B.: 1025	1001-1046	1006-1051	1016 - 1035	1025	1025	

LEGENDE

- 1) - PASSEND FÜR MONTAGE AUF DUSCHWANNE. BEI BODENEBCNER EINBAUSITUATION BITTE HINWEISE AM ENDE DIESES KAPITELS BERÜCKSICHTIGEN.
- 2) - BEI BESTELLUNG BITTE IMMER ANGEBEN, OB MONTAGE AUF DUSCHWANNE ODER BODENEBCNER EINBAU. BITTE TECHNISCHE INFORMATIONEN SEITEN 20-21 BERÜCKSICHTIGEN.
- 3) - DIE VERKÜRZTE SEITENWAND IST BEI DER CADURA SCHIEBETÜR CAS2 IMMER FREI HÄNGEND NEBEN BADEWANNE/SOCKEL.
- 4) - DIE VERKÜRZTE SEITENWAND IST NUR IN DER GLASVARIANTE 07 KLAR LIEFERBAR.
- 5) - IN FARBAUSFÜHRUNG GOLD (12) IST CADURA NUR IN HÖHE 2000 MM LIEFERBAR. SCHRÄGEN UND AUSSCHNITTE SIND NICHT MÖGLICH.

Bitte berücksichtigen Sie die technischen Informationen am Ende dieses Kapitels.

Bruttopreise ohne gesetzliche MwSt. Masse in mm. Alle technischen Änderungen vorbehalten. Eine Sonderanfertigung in Ausführung und/oder Mass kann nicht zurückgenommen werden.

CADURA

SAFETY
GLASS
6 MM

3

STAND.
2000 MM

MAX.
1600 MM

AQUA
PERLE

SOFT



↑
Erklärung
Klappe
hinterer
Umschlag



CAE2G + CAE2D | Schwarz matt (06), ESG Klar (07)



CAE2G + CAE2D
Weiss matt (09), ESG Klar (07)



CAE2G + CAE2D
Gold (12), ESG Klar (07)



CAE2G + CAE2D
Silber-Hochglanz (50), ESG Klar (07)

ARTIKELNUMMERN ERGEBEN SICH AUS DEN ANGABEN IN DEN BEIGE HINTERLEGTEN TABELLENBEREICHEN:

CAE2 G 070 50 07 = CADURA Eckeinstieg 2-tlg. (Schiebetür mit Festfeld), Seite links, Breite 700 mm, Höhe 2000 mm, Silber-Hochglanz, ESG Klar

CAE2 | ECKEINSTIEG 2-TLG. (SCHIEBETÜREN MIT FESTFELDERN)

ESG 6 mm inklusive Aquaperle Glasveredelung | „Soft open/close“ System - leichtes und leises Öffnen und Schliessen der Tür | Schwalleiste 10 mm

STANDARDMASSE 1) 3) - PREIS PRO SEITE

Breite	Einstiegsbreite	Breite Festfeld	Höhe	Basis		Breite	Farbausführung	Glasvariante	Preis		
				Referenz	G=Links D=Rechts				07=ESG Klar	68=Shade 87=Screen	
700	345	305	2000	CAE2	G	070	xx	07	1.354 CHF	xx	1.558 CHF
700	345	305	2000	CAE2	D	070	xx	07	1.354 CHF	xx	1.558 CHF
750	381	330	2000	CAE2	G	075	xx	07	1.376 CHF	xx	1.584 CHF
750	381	330	2000	CAE2	D	075	xx	07	1.376 CHF	xx	1.584 CHF
800	416	355	2000	CAE2	G	080	xx	07	1.399 CHF	xx	1.607 CHF
800	416	355	2000	CAE2	D	080	xx	07	1.399 CHF	xx	1.607 CHF
900	487	405	2000	CAE2	G	090	xx	07	1.444 CHF	xx	1.659 CHF
900	487	405	2000	CAE2	D	090	xx	07	1.444 CHF	xx	1.659 CHF
1000	557	455	2000	CAE2	G	100	xx	07	1.498 CHF	xx	1.723 CHF
1000	557	455	2000	CAE2	D	100	xx	07	1.498 CHF	xx	1.723 CHF
1200	699	555	2000	CAE2	G	120	xx	07	1.541 CHF	xx	1.772 CHF
1200	699	555	2000	CAE2	D	120	xx	07	1.541 CHF	xx	1.772 CHF

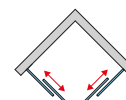
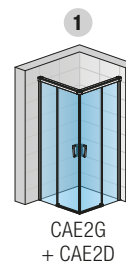

SONDERMASSE 2) 3) 4)

700-1200	je nach Türbreite	bis 2000	CAE2	G	SM1	xx	07	1.852 CHF	xx	2.129 CHF
			CAE2	D	SM1	xx	07	1.852 CHF	xx	2.129 CHF
1201-1600	je nach Türbreite	bis 2000	CAE2	G	SM2	xx	07	2.130 CHF	xx	2.449 CHF
			CAE2	D	SM2	xx	07	2.130 CHF	xx	2.449 CHF

EINBAUMASSE

Einbaumasse der Duschwanne (ab Wandfliesen bis zur Aussenkante der Duschwanne)

Fliesmasse für bodenebene Montage von Standardmassen

Standardmasse	1	Bodenebene Montage (Mitte Glas)
Breite	Eckeinstieg (-24 mm; +2 mm)	Eckeinstieg (-11 mm; +15 mm)
700	676-702	667
750	726-752	717
800	776-802	767
900	876-902	867
1000	976-1002	967
1200	1176-1202	1167
Sondermasse	(-9 mm; +17 mm)	(-9 mm; +17 mm)
z.B.: 965	956-982	965

LEGENDE

- 1) - PASSEND FÜR MONTAGE AUF DUSCHWANNE. BEI BODENEBERER EINBAUSITUATION BITTE HINWEISE AM ENDE DIESES KAPITELS BERÜCKSICHTIGEN.
- 2) - BEI BESTELLUNG BITTE IMMER ANGEBEN, OB MONTAGE AUF DUSCHWANNE ODER BODENEBERER EINBAU. BITTE TECHNISCHE INFORMATIONEN SEITEN 20-21 BERÜCKSICHTIGEN.
- 3) - EIN ECKEINSTIEG BESTEHT IMMER AUS EINER LINKEN UND EINER RECHTEN SEITE. BITTE BEI DER BESTELLUNG BERÜCKSICHTIGEN.
- 4) - IN FARBAUSFÜHRUNG GOLD (12) IST CADURA NUR IN HÖHE 2000 MM LIEFERBAR. SCHRÄGEN UND AUSSCHNITTE SIND NICHT MÖGLICH.

Bitte berücksichtigen Sie die technischen Informationen am Ende dieses Kapitels.

Bruttopreise ohne gesetzliche MwSt. Masse in mm. Alle technischen Änderungen vorbehalten. Eine Sonderanfertigung in Ausführung und/oder Mass kann nicht zurückgenommen werden.

CADURA - SONDERLÖSUNGEN UND SPEZIALANFERTIGUNGEN - PENDELTÜR

Achtung:

Verkürzte Seitenwände sind mit dem Glas 68 (Shade) nicht möglich. CADURA in GOLD ist standardmässig in Höhe 2000 mm lieferbar. Keine Schrägen und Ausschnitte möglich.



CA13G + CAT1SM1

Pendeltür mit Festfeld, Anschlag links, und Seitenwand in 90° mit Schräge und Ausschnitt, Ausführung in Silber-Hochglanz.



CAT2 + CA2C + CAT2

Pendeltür 2-tlg. + 2x Seitenwand in 90° - U-Montage, Ausführung in Silber-Hochglanz. (Zusätzliche Bestellung von 2 Eckverstärkern RCA.50.1000 erforderlich.)



CA13G + CAT1

Pendeltür mit Festfeld + Seitenwand in 90°, Ausführung in Schwarz matt, Glas Shade (68).



CA1CG + CAT1

Pendeltür 1-tlg. + verkürzte Seitenwand in 90°, Ausführung in Weiss matt.



Die verkürzte Seitenwand CAT2 für die Pendeltüren CA2C und CA31C ist immer aufsitzend auf Badewanne/Socket (siehe Foto).



Die verkürzte Seitenwand für die Pendeltüren CA1C, CA1 und CA13 ist immer frei hängend neben Badewanne/Socket (siehe Foto).

Achtung:

Verkürzte Seitenwände sind mit dem Glas 68 (Shade) nicht möglich. CADURA in GOLD ist standardmässig in Höhe 2000 mm lieferbar. Keine Schrägen und Ausschnitte möglich.



CAS2G + CAST

Schiebtür 1-tlg. mit Festfeld, Seitenwand in 90° mit Schräge und Ausschnitt, Ausführung in Silber-Hochglanz.



CAST + CAS2D + CAST

Schiebetür 1-tlg. mit Festfeld + 2 Seitenwände in 90° - U-Montage, Ausführung in Silber-Hochglanz.



CAS2G + CAST

Schiebetür 1-tlg. mit Festfeld + Seitenwand in 90°, Ausführung in Schwarz matt, Glas Screen (87).



CAS2G + CAST

Schiebtür 1-tlg. mit Festfeld + verkürzte Seitenwand in 90°, Ausführung Weiss matt.



Die verkürzte Seitenwand ist bei den CADURA Schiebetüren immer frei hängend neben Badewanne/Sockel.



Detail Träger Sockelprofil mit Magnetverschluss für verkürzte Seitenwand.

MERKMALE

 SAFETY GLASS 6 MM	ESG Glasstärke 6 mm	 MAX. 2000 MM	Maximale Türbreite	 EN 14428+A1	Produkt Qualität nach EU Norm EN 14428:2008+A1		Tür/Seitenwand beidseitig verwendbar (reversibel)
 3	Anzahl lieferbarer Glas-Varianten	 MAX. 1400 MM	Maximale Breite Seitenwand	 SOFT	Soft open/close System bei Schiebetüren	 BLACK LINE	Farbe BLACK LINE, sichtbare Teile in Schwarz matt (06)
 AQUA PERLE	Aquaperle Beschichtung		Sondermasse		Leichtere Reinigung durch abklappbare Schiebetür	 WHITE LINE	Farbe WHITE LINE, sichtbare Teile in Weiss matt (09)
 STAND. 2000 MM	Standardhöhe 2000 mm		Schräge/Ausschnitt		Breite, komfortable Einstiegsbereiche	 GOLD LINE	Farbe GOLD LINE, sichtbare Teile in Gold (12)

DESIGN

Glas-Glas Scharnier

- Aussenansicht (1)
- Innenansicht (2)



Mauer-Glas Wandwinkel (L-Montage)

- Aussenansicht (3)
- Innenansicht (4)



Ergonomisches und elegantes Griff-Design

- Aussenansicht (5)
- Innenansicht (6)



DIE TECHNISCHEN VORTEILE



Scharniere mit Hebe-Senk Funktion (1)

- Leichteres Öffnen und Schliessen der Tür (nach aussen öffnend)
- Längere Haltbarkeit der Türdichtung

Magnetverschluss (2)

- Ermöglicht Öffnen der Tür nach innen und aussen



Laufschiene mit integrierter „Soft open/close“-Funktion

- Leichtes Öffnen und Schliessen auch von breiten Türen
- Geschlossene Laufschiene
- Leichte Montage

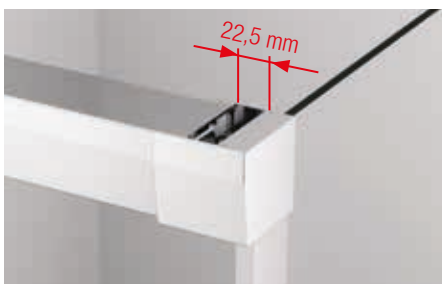

Ausgleichswandprofil

- Ermöglicht eine Einstellung von 45 mm
- Erfordert kein Bohren



Abklappbares Türsystem

- Mittels Fingerdruck abklappbare Elemente
- Einfache und schnelle Reinigung



Stabilisierung

- Die moderne Stabilisationsstrebe oder der elegante Eckverstärker gewährleisten die optimale Produktstabilität

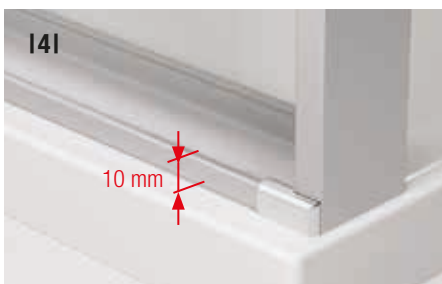

Dichtigkeit

- Die Schwalleiste für eine optimale Dichtigkeit wird standardmässig geliefert
- Der Einbau ist optional
 - Pendeltür mit Schwalleiste (3)
 - Schiebetür mit Schwalleiste (4)

TÜR + SEITENWAND, ECKEINSTIEG PENDELTÜR AUF DUSCHWANNE MONTIERT

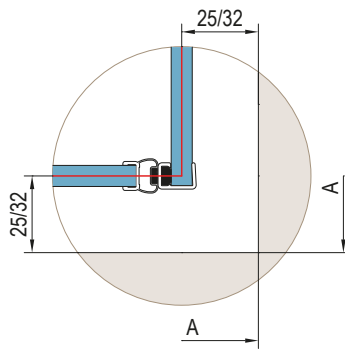
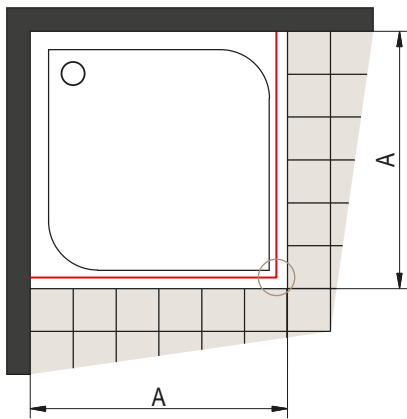

A | gemessenes Mass von gefliester Wand bis Aussenkante Duschwanne

Das Einrückmass von 25 mm (Tür + Seitenwand) oder 32 mm (Eckeinstieg) ist bei einer Montage auf Duschwanne für alle CADURA Pendeltür-Modelle gleich.

TÜR + SEITENWAND, ECKEINSTIEG PENDELTÜR BODENEBENE MONTAGE

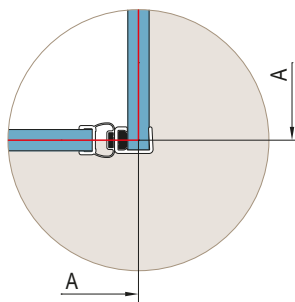
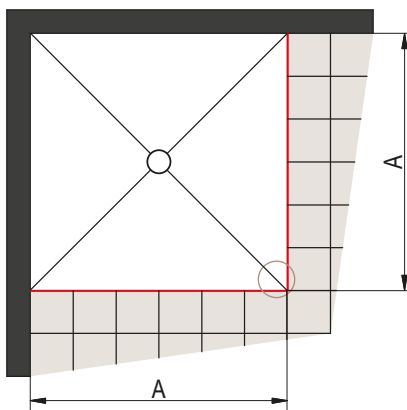

A | Gemessenes Mass von gefliester Wand bis Mitte Glasscheibe

Fliesmasse für bodenebene Montage von Standardmassen (Eckeinstieg)

Standardbreite	Breite A = Mitte Scheibe
700	660
750	710
800	760
900	860
1000	960
1100	1060
1200	1160
1400	1360
1600	1560

Fliesmasse für bodenebene Montage von Standardmassen (Tür + Seitenwand)

Standardbreite	Breite A = Mitte Scheibe
700	667
750	717
800	767
900	867
1000	967
1100	1067
1200	1167
1400	1367
1600	1567

Alle Standardmasse sind mit Wandanschlussprofil bestückt (Verstellbereich -7 mm bis +8 mm).

Nur mit Ausnahme:

CA13 + CAT3 von -2 mm bis +8 mm,
CA2C+ CAT2 von - 5 mm bis +10 mm.

Bei einer Abweichung von den Fliesmassen aus obenstehender Tabelle muss ein Sondermass gefertigt werden.

In diesem Fall wird kein Einrückmass bei der Fertigung berücksichtigt.

BESCHREIBUNG EINER VERKÜRZTEN SEITENWAND CADURA IN 90° MONTIERT

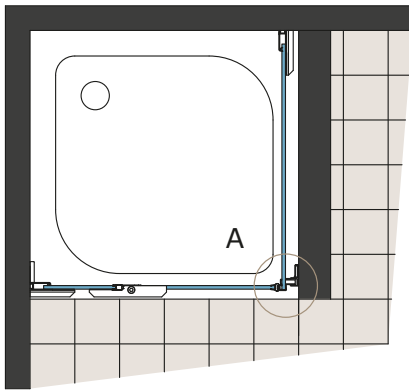

Detail A Frontansicht:

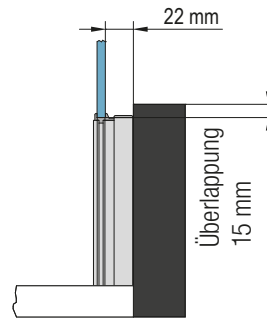

Detail A Draufsicht:

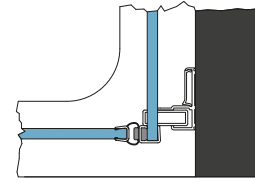

Montage-Besonderheit :

Die verkürzte Seitenwand CADURA in 90° wird bei den Modellen CA1C, CA1 und CA13 immer frei hängend neben Badewanne/Sockel montiert. Bei der Pendeltür 2-tlg. CA2C und der Pendeltür CA31C wird die verkürzte Seitenwand CAT2 immer aufsitzend auf Badewanne/Sockel montiert.

VERSTELLBEREICH CADURA SEITENWÄNDE MIT WANDWINKEL

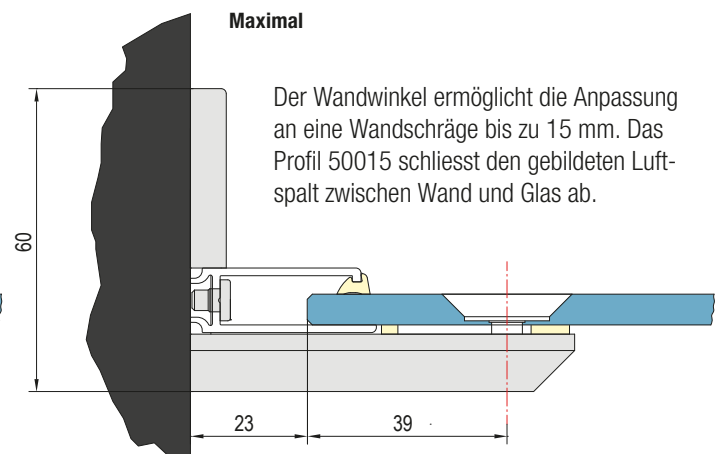
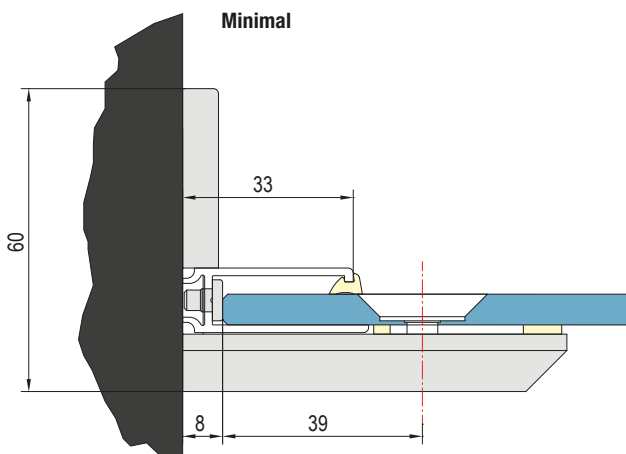

Der Wandwinkel ermöglicht die Anpassung an eine Wandschräge bis zu 15 mm. Das Profil 50015 schliesst den gebildeten Luftspalt zwischen Wand und Glas ab.

WANDPROFIL 50031

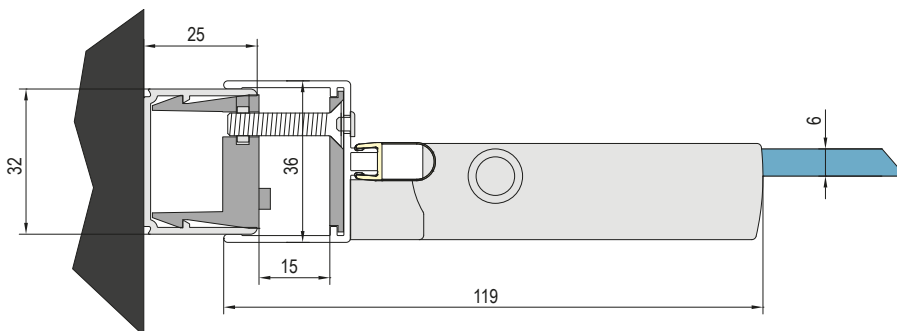

PROFIL V2.CA.XX

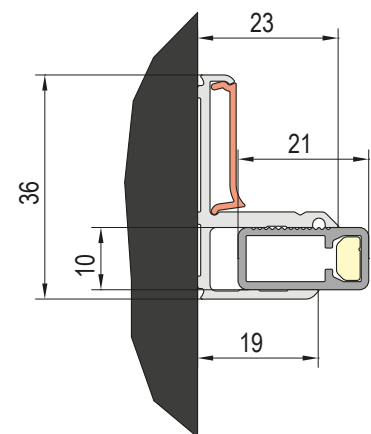

TÜR + SEITENWAND, ECKEINSTIEG SCHIEBETÜR AUF DUSCHWANNE MONTIERT



Abb. 1



Abb. 2

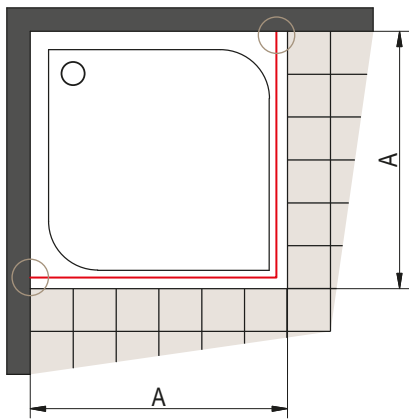

A | Gemessenes Mass von gefliester Wand bis Aussenkante Duschwanne

Die Einrückmasse von 16 mm (Abb. 1) und von 7 mm (Abb. 2) sind bei einer Montage auf Duschwanne für alle CADURA Schiebetürmodelle gleich.

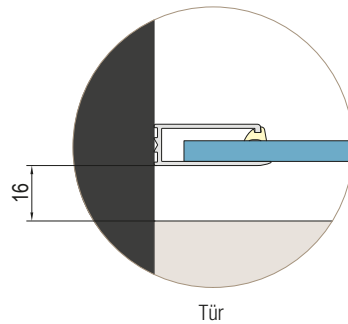
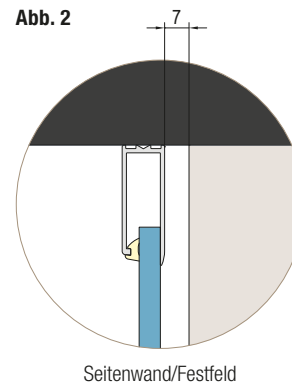
TÜR + SEITENWAND SCHIEBETÜR BODENEBENE MONTAGE

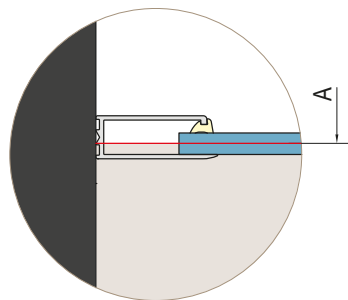
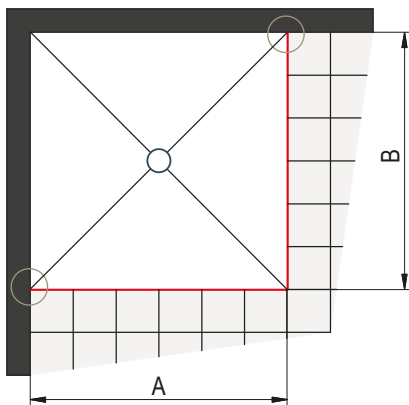

A | Gemessenes Mass von gefliester Wand bis Mitte Glasscheibe (Tür)

B | Gemessenes Mass von gefliester Wand bis Mitte Glasscheibe (Seitenwand)

Fliesmasse für bodenebene Montage von Standardmassen (Tür)

Standardbreite	Breite A = Mitte Scheibe
1000	994
1100	1094
1200	1194
1300	1294
1400	1394
1500	1494
1600	1594
1700	1694
1800	1794

Alle Standardmasse sind mit Wandanschlussprofil bestückt (Verstellbereich -24 mm bis +21 mm).

Fliesmasse für bodenebene Montage von Standardmassen (Seitenwand)

Standardbreite	Breite B = Mitte Scheibe
700	670
750	720
800	770
900	870
1000	970
1100	1070
1200	1170

Alle Standardmasse sind mit Wandanschlussprofil bestückt (Verstellbereich -9 mm bis +10 mm).

Bei einer Installation auf Fliesenboden wird kein Einrückmass bei der Fertigung berücksichtigt.

ECKEINSTIEG SCHIEBETÜR BODENEBENE MONTAGE

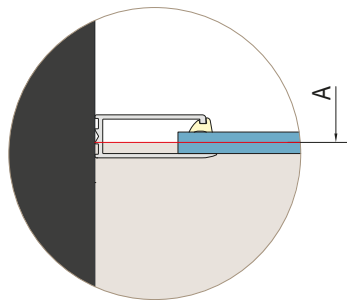
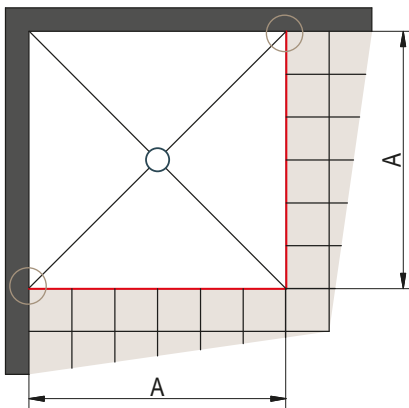

Fliesmasse für bodenebene Montage von Standardmassen (EckEinstieg)

Standardbreite	Breite A = Mitte Scheibe
700	667
750	717
800	767
900	867
1000	967
1200	1167

Alle Standardmasse sind mit Wandanschlussprofil bestückt (Verstellbereich -11 mm; +15 mm).

A | Gemessenes Mass von gefliester Wand bis Mitte Glasscheibe

BESCHREIBUNG EINER VERKÜRZTEN SEITENWAND IN 90° MONTIERT MIT SCHIEBTÜR

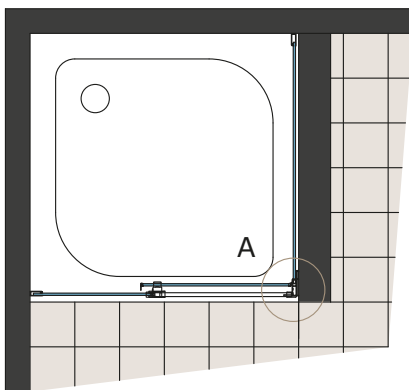

Detail **A** Frontansicht:

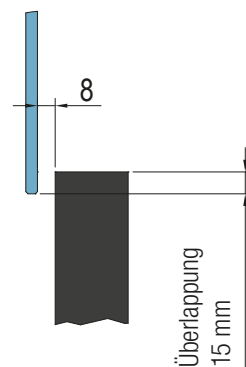

Detail **A** Draufsicht:

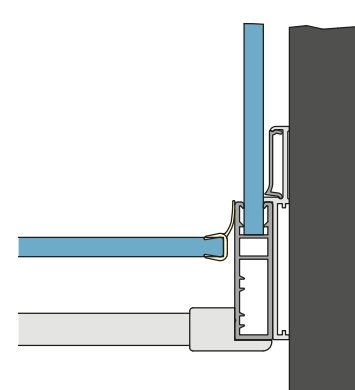

Montage-Besonderheit :

Die verkürzte Seitenwand CADURA Schiebetür in 90° wird immer frei hängend neben Badewanne/Sockel montiert.

TÜR SCHLIESSEN

Nischentür

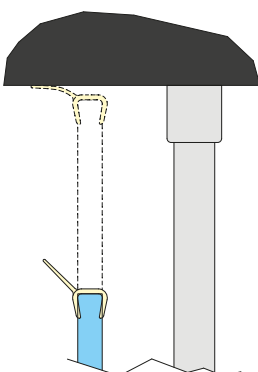

Tür + Seitenwand

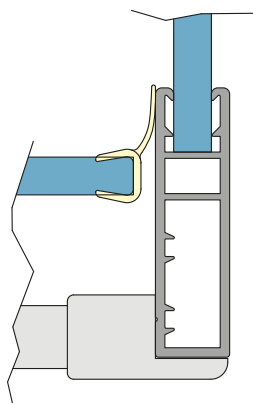

EckEinstieg

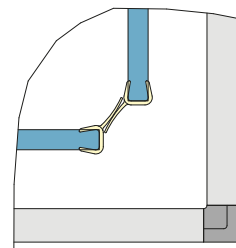

PROFIL OBERE LAUFSCHIENE

CAS2, CAW2

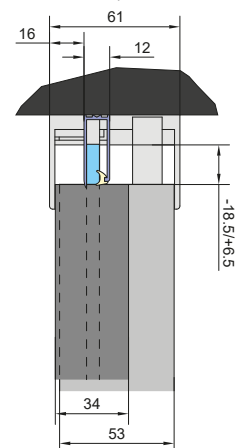

Ansicht von oben

PUR

GROSSZÜGIGE DUSCHLÖSUNGEN MIT HOHEM DESIGNANSPRUCH

MERKMALE

Einscheiben-Sicherheitsglas (ESG) 8 mm

Standardhöhe 2000 mm

PUR max: Sonderhöhe bis 2200 mm möglich

Aquaperle Glasveredelung inklusive

Innen glasbündige, verchromte Scharniere mit
Hebe-Senk-Funktion

Türen öffnen nach aussen

Höchste Stabilität und einfache Montage

Breite, komfortable Einstiegsbereiche

Standard- und Sondermasse für flexible Lösungen



Lieferbare Tür- und Seitenwand-Varianten:

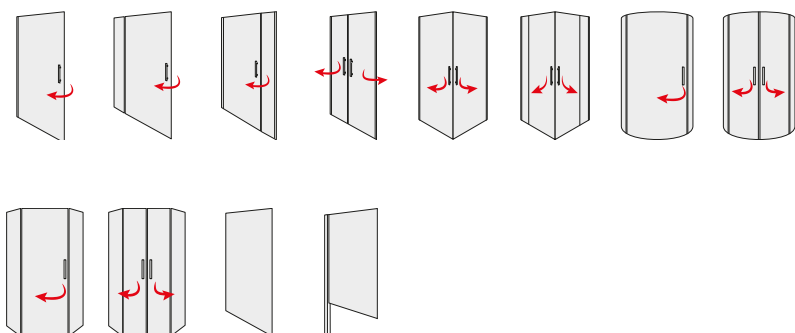



PUR

SAFETY
GLASS
8 MM

5

STAND.
2000 MM

MAX.
1000 MM

MAX.
1600 MM

AQUA
PERLE



PUR max



EN 14428
A1 800



↑
Erklärung
Klappe
hinterer
Umschlag



PUR1G + PURDT2 | Chrom (10), ESG Klar (07)



PUR1D | Chrom (10), ESG Klar (07)

ARTIKELNUMMERN ERGEBEN SICH AUS DEN ANGABEN IN DEN BEIGE HINTERLEGTEN TABELLENBEREICHEN:
PUR1 G SM1 10 07 = PUR Drehtür 1-tlg., Anschlag links, Breite Sondermass, Höhe 2000 mm, Chrom, ESG Klar

PUR1 | DREHTÜR MIT WANDWINKEL 1-TLG.

ESG 8 mm inklusive Aquaperle Glasveredelung | Scharniere inklusive Hebe-Senk-Funktion | innen glasbündig | Öffnung nach aussen | Magnetverschluss | 5 mm Schwallleiste

SONDERMASSE ^{1) 3)}			Basis	Anschlag	Breite	Farbausführung		Glasvariante		
Breite	Einstiegsbreite	Höhe	Referenz	G=Links D=Rechts	Bezeichnung	10=Chrom	07=ESG Klar			
bis 1000	Breite -47 mm	2000	PUR1	x	SM1	10	07	1.542 CHF	xx	1.780 CHF
		bis 2000 ²⁾	PUR1	x	SM2	10	07	1.685 CHF	xx	1.922 CHF

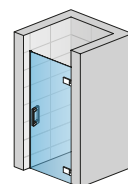

PUR1D

PURDT2 | SEITENWAND MIT WANDWINKEL (VERBINDUNG 90° AM VERSCHLUSS)

ESG 8 mm inklusive Aquaperle Glasveredelung | Stabilisationsstrebe 1600 mm

SONDERMASSE ^{1) 3)}			Basis	Breite	Farbausführung		Glasvariante		
Breite	Höhe	Referenz	Bezeichnung	10=Chrom	07=ESG Klar				
300 - 1000	2000 ²⁾	PURDT2	SM2	10	07	1.355 CHF	xx	1.579 CHF	
1001 - 1600	2000 ²⁾	PURDT2	SM4	10	07	1.546 CHF	xx	1.768 CHF	

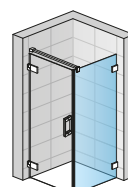
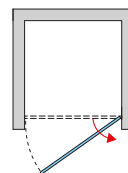
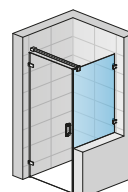
 PUR1G
+ PURDT2

 PUR1G
+ PURDT2 SM

AUFPREISE FÜR TÜR ODER SEITENWAND

Schräge/Ausschnitt	Z.AUS.001 (Preisbasis Sondermasse)	jeweils	230 CHF
--------------------	---	---------	---------

ZUBEHÖR

Handtuchhalter, Breite 600 mm	PS2.10.600 (für die Seitenwand im Sondermass ab 750 mm Breite)	211 CHF
Glasablage, Breite 600 mm	PT2.10.600 (für die Seitenwand im Sondermass ab 750 mm Breite)	211 CHF
Handtuchhalter + Glasablage, Chrom, Breite 600 mm	PST2.10.600 (für die Seitenwand im Sondermass ab 750 mm Breite)	405 CHF

LEGENDE

- 1) - BEI BESTELLUNG BITTE IMMER ANGEBEN, OB MONTAGE AUF DUSCHWANNE ODER BODENEBCNER EINBAU. BITTE TECHNISCHE INFORMATIONEN SEITEN 20-21 BERÜCKSICHTIGEN.
- 2) - **PUR MAX: SONDERHÖHE BIS 2200 MM MÖGLICH. PREIS AUF ANFRAGE.**
- 3) - BEI DIESEM PRODUKT IST EIN AUSMASS ERFORDERLICH.
 - **BITTE IMMER DIE POSITION DER SEITENWAND (LINKS ODER RECHTS) ANGEBEN.**
 - DIE VERKÜRZTE SEITENWAND IST BEI DER SERIE PUR IMMER FREIHÄNGEND NEBEN BADEWANNE/SOCKEL.

! Bitte berücksichtigen Sie die technischen Informationen am Ende dieses Kapitels.

Bruttopreise ohne gesetzliche MwSt. Masse in mm. Alle technischen Änderungen vorbehalten. Eine Sonderanfertigung in Ausführung und/oder Mass kann nicht zurückgenommen werden.

PUR

SAFETY
GLASS
8 MM

5

STAND.
2000 MM

MAX.
1000 MM

MAX.
1600 MM

AQUA
PERLE



PUR max



EN 14428
A1 800



↑
Erklärung
Klappe
hinterer
Umschlag



PUR1G + PUPT2P I Chrom (10), ESG Klar (07)



PUR1D I Chrom (10), ESG Klar (07)

ARTIKELNUMMERN ERGEBEN SICH AUS DEN ANGABEN IN DEN BEIGE HINTERLEGTEN TABELLENBEREICHEN:

PUR1 G SM1 10 07 = PUR Drehtür 1-tlg., Anschlag links, Breite Sondermass, Höhe 2000 mm, Chrom, ESG Klar

PUR1 | DREHTÜR MIT WANDWINKEL 1-TLG.

ESG 8 mm inklusive Aquaperle Glasveredelung | Scharniere inklusive Hebe-Senk-Funktion | innen glasbündig | Öffnung nach aussen | Magnetverschluss | 5 mm Schwalleiste

SONDERMASSE ^{2) 3)}			Basis	Anschlag	Breite	Farbausführung		Glasvariante		
Breite	Einstiegsbreite	Höhe	Referenz	G=Links D=Rechts	Bezeichnung	10=Chrom	07=ESG Klar	22=Durlux 200 hell 30=Master Carré 49=Satin Siebdruck 51=Horiz. Sichtschutz		
bis 1000	Breite -47 mm	2000	PUR1	x	SM1	10	07	1.542 CHF	xx	1.780 CHF
		bis 2000 ²⁾	PUR1	x	SM2	10	07	1.685 CHF	xx	1.922 CHF

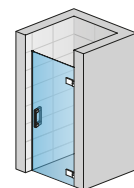

PUR1D

PUR

PUDT2P | SEITENWAND MIT WANDANSCHLUSSPROFIL (VERBINDUNG 90° AM VERSCHLUSS)

ESG 8 mm inklusive Aquaperle Glasveredelung | Stabilisationsstrebe 1600 mm

STANDARDMASSE ¹⁾		Basis	Breite	Farbausführung		Glasvariante		
Breite	Höhe	Referenz	Bezeichnung	10=Chrom	07=ESG Klar	22=Durlux 200 hell 30=Master Carré 49=Satin Siebdruck 51=Horiz. Sichtschutz		
700	2000	PUDT2P	070	10	07	1.172 CHF	xx	1.398 CHF
750	2000	PUDT2P	075	10	07	1.197 CHF	xx	1.420 CHF
800	2000	PUDT2P	080	10	07	1.211 CHF	xx	1.434 CHF
900	2000	PUDT2P	090	10	07	1.247 CHF	xx	1.472 CHF
1000	2000	PUDT2P	100	10	07	1.287 CHF	xx	1.511 CHF
1200	2000	PUDT2P	120	10	07	1.328 CHF	xx	1.551 CHF

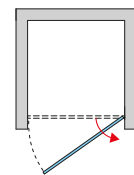

1

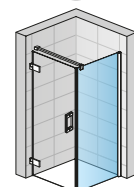

PUR1G + PUDT2P

SONDERMASSE ^{2) 4)}		Basis	Breite	Farbausführung		Glasvariante		
Breite	Höhe	Referenz	Bezeichnung	10=Chrom	07=ESG Klar	22=Durlux 200 hell 30=Master Carré 49=Satin Siebdruck 51=Horiz. Sichtschutz		
300 - 1000	bis 2000 ^{4) 5)}	PUDT2P	SM2	10	07	1.354 CHF	xx	1.686 CHF
1001 - 1600	bis 2000 ^{4) 5)}	PUDT2P	SM4	10	07	1.546 CHF	xx	1.768 CHF

AUFPREISE FÜR TÜR ODER SEITENWAND

Schräge/Ausschnitt	Z.AUS.001 (Preisbasis Sondermasse)	jeweils	230 CHF
--------------------	---	---------	---------

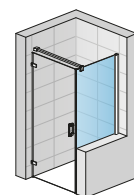

PUR1G + PUDT2P SM

ZUBEHÖR

Handtuchhalter, Breite 600 mm	PS2.10.600 (für die Seitenwand im Sondermass ab 750 mm Breite)	211 CHF
Glasablage, Breite 600 mm	PT2.10.600 (für die Seitenwand im Sondermass ab 750 mm Breite)	211 CHF
Handtuchhalter + Glasablage, Chrom, Breite 600 mm	PST2.10.600 (für die Seitenwand im Sondermass ab 750 mm Breite)	405 CHF

EINBAUMASSE

Einbaumasse der Duschwanne (ab Wandfliesen bis zur Aussenkante der Duschwanne)

Fliesmasse für bodenebene Montage von Standardmassen

Standardmasse	1	Bodenebene Montage (Mitte Glas)
Breite	Seitenwand in 90° (-18 mm; 0 mm)	Seitenwand in 90° (-8 mm; +10 mm)
700	682-700	664
750	732-750	714
800	782-800	764
900	882-900	864
1000	982-1000	964
1200	1182-1200	1164
Sondermasse	(-8 mm; +10 mm)	(-8 mm; +10 mm)
z.B.: 965	957-975	965

LEGENDE

- 1) - PASSEND FÜR MONTAGE AUF DUSCHWANNE. BEI BODENEBCNER EINBAUSITUATION BITTE HINWEISE AM ENDE DIESES KAPITELS BERÜCKSICHTIGEN.
- 2) - BEI BESTELLUNG BITTE IMMER ANGEBEN, OB MONTAGE AUF DUSCHWANNE ODER BODENEBCNER EINBAU. BITTE TECHNISCHE INFORMATIONEN SEITEN 20-21 BERÜCKSICHTIGEN.
- 3) - **PUR MAX: SONDERHÖHE BIS 2200 MM MÖGLICH. PREIS AUF ANFRAGE.**
- 4) - BEI DIESEM PRODUKT IST EIN AUSMASS ERFORDERLICH.
 - **BITTE IMMER DIE POSITION DER SEITENWAND (LINKS ODER RECHTS) ANGEBEN.**
 - DIE VERKÜRZTE SEITENWAND IST BEI DER SERIE PUR IMMER FREIHÄNGEND NEBEN BADEWANNE/SOCKEL.
- 5) - **BEI SONDERMASS IN DER HÖHE IST DAS WANDANSCHLUSSPROFIL DER SEITENWAND NUR IN AUSFÜHRUNG SILBER-HOCHGLANZ LIEFERBAR.**

! Bitte berücksichtigen Sie die technischen Informationen am Ende dieses Kapitels.

Bruttopreise ohne gesetzliche MwSt. Masse in mm. Alle technischen Änderungen vorbehalten. Eine Sonderanfertigung in Ausführung und/oder Mass kann nicht zurückgenommen werden.

PUR

SAFETY
GLASS
8 MM

5

STAND.
2000 MM

MAX.
1000 MM

MAX.
1600 MM

AQUA
PERLE



EN 14428
A1+ 2008



PUR1CG + PUdT2P | Chrom (10), ESG Klar (07)

↑
Erklärung
Klappe
hinterer
Umschlag



PUR1CD | Chrom (10), ESG Klar (07)

ARTIKELNUMMERN ERGEBEN SICH AUS DEN ANGABEN IN DEN BEIGE HINTERLEGTEN TABELLENBEREICHEN:

PUR1C G 070 10 07 = PUR Drehtür 1-tlg. mit Ausgleichsprofil, Anschlag links, Breite 700 mm, Höhe 2000 mm, Chrom, ESG Klar

PUR1C | DREHTÜR 1-TLG. MIT AUSGLEICHSPROFIL

ESG 8 mm inklusive Aquaperle Glasveredelung | Scharniere inklusive Hebe-Senk-Funktion | innen glasbündig | Öffnung nach aussen | Magnetverschluss | 5 mm Schwalleiste

STANDARDMASSE ¹⁾			Basis	Anschlag	Breite	Farbausführung		Glasvariante			
Breite	Einstiegsbreite	Höhe	Referenz	G=Links D=Rechts	Bezeichnung	10=Chrom	07=ESG Klar	22=Durlux 200 hell	30=Master Carré	49=Satin Siebdruck	51=Horiz. Sichtschutz
700	595	2000	PUR1C	x	070	10	07	1.293 CHF	xx	1.534 CHF	
750	645	2000	PUR1C	x	075	10	07	1.312 CHF	xx	1.555 CHF	
800	695	2000	PUR1C	x	080	10	07	1.334 CHF	xx	1.576 CHF	
900	795	2000	PUR1C	x	090	10	07	1.373 CHF	xx	1.615 CHF	
1000	895	2000	PUR1C	x	100	10	07	1.408 CHF	xx	1.651 CHF	

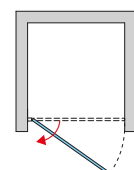
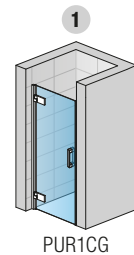

SONDERMASSE ²⁾			Basis	Anschlag	Breite	Farbausführung		Glasvariante			
Breite	Einstiegsbreite	Höhe	Referenz	G=Links D=Rechts	Bezeichnung	10=Chrom	07=ESG Klar	22=Durlux 200 hell	30=Master Carré	49=Satin Siebdruck	51=Horiz. Sichtschutz
700-1000	je nach Türbreite	2000	PUR1C	x	SM1	10	07	1.474 CHF	xx	1.716 CHF	
700-1000	je nach Türbreite	bis 2000	PUR1C	x	SM2	10	07	1.474 CHF	xx	1.716 CHF	

PUDT2P | SEITENWAND MIT WANDANSCHLUSSPROFIL (VERBINDUNG 90° AM VERSCHLUSS)

ESG 8 mm inklusive Aquaperle Glasveredelung | Stabilisationsstrebe 1600 mm

STANDARDMASSE ¹⁾			Basis	Breite	Farbausführung		Glasvariante		
Breite	Höhe	Referenz	Bezeichnung	10=Chrom	07=ESG Klar	22=Durlux 200 hell	30=Master Carré	49=Satin Siebdruck	51=Horiz. Sichtschutz
700	2000	PUDT2P	070	10	07	1.172 CHF	xx	1.398 CHF	
750	2000	PUDT2P	075	10	07	1.197 CHF	xx	1.420 CHF	
800	2000	PUDT2P	080	10	07	1.211 CHF	xx	1.434 CHF	
900	2000	PUDT2P	090	10	07	1.247 CHF	xx	1.472 CHF	
1000	2000	PUDT2P	100	10	07	1.287 CHF	xx	1.511 CHF	
1200	2000	PUDT2P	120	10	07	1.328 CHF	xx	1.551 CHF	

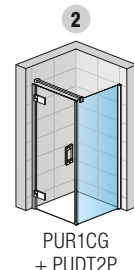

SONDERMASSE ^{2) 3)}			Basis	Breite	Farbausführung		Glasvariante		
Breite	Höhe	Referenz	Bezeichnung	10=Chrom	07=ESG Klar	22=Durlux 200 hell	30=Master Carré	49=Satin Siebdruck	51=Horiz. Sichtschutz
300 - 1000	bis 2000 ⁴⁾	PUDT2P	SM2	10	07	1.354 CHF	xx	1.686 CHF	
1001 - 1600	bis 2000 ⁴⁾	PUDT2P	SM4	10	07	1.546 CHF	xx	1.768 CHF	

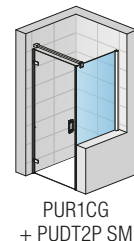

AUFPREISE FÜR TÜR ODER SEITENWAND

Schräge/Ausschnitt	Z.AUS.001 (Preisbasis Sondermasse)	jeweils	230 CHF
--------------------	------------------------------------	---------	---------

ZUBEHÖR

Handtuchhalter, Breite 600 mm	PS2.10.600 (für die Seitenwand im Sondermass ab 750 mm Breite)	211 CHF
Glasablage, Breite 600 mm	PT2.10.600 (für die Seitenwand im Sondermass ab 750 mm Breite)	211 CHF
Handtuchhalter + Glasablage, Chrom, Breite 600 mm	PST2.10.600 (für die Seitenwand im Sondermass ab 750 mm Breite)	405 CHF

EINBAUMASSE

Standardmasse	Montage auf Duschwanne in der Nische nach dem Verlegen der Fliesen		Einbaumasse der Duschwanne (ab Wandfliesen bis zur Aussenkante der Duschwanne)		Fliesmasse für bodenebene Montage von Standardmassen	
	1	2	1	2	Bodenebene Montage (Mitte Glas)	
Breite	Nischentür (-19 mm; 0 mm)	Tür (+ Seitenwand in 90°) (-15 mm; 0 mm)	Seitenwand in 90° (-18 mm; 0 mm)	Tür (+ Seitenwand in 90°) (-5 mm; +10 mm)	Seitenwand in 90° (-8 mm; +10 mm)	
700	681-700	685-700	682-700	664	664	
750	731-750	735-750	732-750	714	714	
800	781-800	785-800	782-800	764	764	
900	881-900	885-900	882-900	864	864	
1000	981-1000	985-1000	982-1000	964	964	
1200	-	-	1182-1200	-	1164	
Sondermasse	(-9 mm; +10 mm)	(-5 mm; +10 mm)	(-8 mm; +10 mm)	(-5 mm; +10 mm)	(-8 mm; +10 mm)	
z.B.: 965	956-975	960-975	957-975	965	965	

LEGENDE

- 1) - PASSEND FÜR MONTAGE AUF DUSCHWANNE. BEI BODENEBENER EINBAUSITUATION BITTE HINWEISE AM ENDE DIESES KAPITELS BERÜCKSICHTIGEN.
- 2) - BEI BESTELLUNG BITTE IMMER ANGEBEN, OB MONTAGE AUF DUSCHWANNE ODER BODENEBENER EINBAU. BITTE TECHNISCHE INFORMATIONEN SEITEN 20-21 BERÜCKSICHTIGEN.
- 3) - BITTE IMMER DIE POSITION DER SEITENWAND (LINKS ODER RECHTS) ANGEBEN.
- DIE VERKÜRZTE SEITENWAND IST BEI DER SERIE PUR IMMER FREIHÄNGEND NEBEN BADEWANNE/SOCKEL. BEI EINER VERKÜRZTEN SEITENWAND MUSS DIE TÜR IMMER MITBESTELLT WERDEN.
- 4) - BEI SONDERMASS IN DER HÖHE IST DAS WANDANSCHLUSSPROFIL DER SEITENWAND NUR IN AUSFÜHRUNG SILBER-HOCHGLANZ LIEFERBAR.

! Bitte berücksichtigen Sie die technischen Informationen am Ende dieses Kapitels.

Bruttopreise ohne gesetzliche MwSt. Masse in mm. Alle technischen Änderungen vorbehalten. Eine Sonderanfertigung in Ausführung und/oder Masse kann nicht zurückgenommen werden.

PUR

SAFETY GLASS
8 MM

5

STAND.
2000 MM

MAX.
1600 MM

MAX.
1600 MM

AQUA
PERLE



PUR max



EN 14428
A1+ 800



↑
Erklärung
Klappe
hinterer
Umschlag



PU13G + PURDT2 | Chrom (10), ESG Klar (07)



PU13D | Chrom (10), ESG Klar (07)

ARTIKELNUMMERN ERGEBEN SICH AUS DEN ANGABEN IN DEN BEIGE HINTERLEGTEN TABELLENBEREICHEN:
PU13 G SM1 10 07 = PUR Drehtür 1-tlg. mit Festfeld und Wandwinkel, Anschlag links, Breite Sondermass, Höhe 2000 mm, Chrom, ESG Klar

PU13 | DREHTÜR 1-TLG. MIT FESTFELD UND WANDWINKEL

ESG 8 mm inklusive Aquaperle Glasveredelung | Scharniere inklusive Hebe-Senk-Funktion | innen glasbündig | Öffnung nach aussen | Magnetverschluss | 5 mm Schwalleiste | Stabilisationsstrebe 1600 mm | U-Dichtprofil 50552

SONDERMASSE ^{1) 2)}			Basis	Anschlag	Breite	Farbausführung		Glasvariante		
Breite	Türbreite	Höhe	Referenz	G=Links D=Rechts	Bezeichnung	10=Chrom	07=ESG Klar	22=Durlux 200 hell 30=Master Carré 49=Satin Siebdruck 51=Horiz. Sichtschutz		
bis 1600	bis 900	2000	PU13	x	SM1	10	07	2.539 CHF	xx	2.778 CHF
		bis 2000 ³⁾	PU13	x	SM2	10	07	2.768 CHF	xx	3.006 CHF

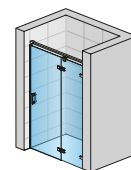

PU13D

PUR

PURDT2 | SEITENWAND MIT WANDWINKEL (VERBINDUNG 90° AM VERSCHLUSS)

ESG 8 mm inklusive Aquaperle Glasveredelung

SONDERMASSE ^{1) 2) 4)}		Basis	Breite	Farbausführung		Glasvariante		
Breite	Höhe	Referenz	Bezeichnung	10=Chrom	07=ESG Klar	22=Durlux 200 hell 30=Master Carré 49=Satin Siebdruck 51=Horiz. Sichtschutz		
300 - 1000	bis 2000 ³⁾	PURDT2	SM2	10	07	1.355 CHF	xx	1.579 CHF
1001 - 1600	bis 2000 ³⁾	PURDT2	SM4	10	07	1.546 CHF	xx	1.768 CHF

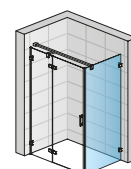
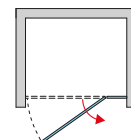
 PU13G
+ PURDT2

PURDT3 | SEITENWAND MIT WANDWINKEL (VERBINDUNG 90° AM FESTFELD)

ESG 8 mm inklusive Aquaperle Glasveredelung

SONDERMASSE ^{1) 2) 4)}		Basis	Breite	Farbausführung		Glasvariante		
Breite	Höhe	Referenz	Bezeichnung	10=Chrom	07=ESG Klar	22=Durlux 200 hell 30=Master Carré 49=Satin Siebdruck 51=Horiz. Sichtschutz		
300 - 1000	bis 2000 ³⁾	PURDT3	SM2	10	07	1.355 CHF	xx	1.579 CHF
1001 - 1600	bis 2000 ³⁾	PURDT3	SM4	10	07	1.546 CHF	xx	1.768 CHF

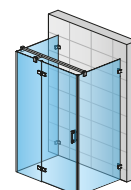
 PURDT3
+ PU13G
+ PURDT2

AUFPREISE FÜR TÜR ODER SEITENWAND

Schräge/Ausschnitt	Z.AUS.001 (Preisbasis Sondermasse)	jeweils	230 CHF
--------------------	---	---------	---------

ZUBEHÖR

Handtuchhalter, Breite 600 mm	PS2.10.600 (für die Seitenwand im Sondermass ab 750 mm Breite)	211 CHF
Glasablage, Breite 600 mm	PT2.10.600 (für die Seitenwand im Sondermass ab 750 mm Breite)	211 CHF
Handtuchhalter + Glasablage, Chrom, Breite 600 mm	PST2.10.600 (für die Seitenwand im Sondermass ab 750 mm Breite)	405 CHF

LEGENDE

- 1) - BEI BESTELLUNG BITTE IMMER ANGEBEN, OB MONTAGE AUF DUSCHWANNE ODER BODENEENER EINBAU. BITTE TECHNISCHE INFORMATIONEN SEITEN 20-21 BERÜCKSICHTIGEN.
- 2) - BEI DIESEM PRODUKT IST EIN AUSMASS ERFORDERLICH.
- 3) - PUR MAX: SONDERHÖHE BIS 2200 MM MÖGLICH. PREIS AUF ANFRAGE.
- 4) - BITTE IMMER DIE POSITION DER SEITENWAND (LINKS ODER RECHTS) ANGEBEN.
- DIE VERKÜRZTE SEITENWAND IST BEI DER SERIE PUR IMMER FREIHÄNGEND NEBEN BADEWANNE/SOCKEL.

! Bitte berücksichtigen Sie die technischen Informationen am Ende dieses Kapitels.

Bruttopreise ohne gesetzliche MwSt. Masse in mm. Alle technischen Änderungen vorbehalten. Eine Sonderanfertigung in Ausführung und/oder Mass kann nicht zurückgenommen werden.

PUR

SAFETY
GLASS
8 MM

5

STAND.
2000 MM

MAX.
1600 MM

MAX.
1600 MM

AQUA
PERLE



EN 14428
2008



PU13PG + PUdT2P | Chrom (10), ESG Klar (07)

↑
Erklärung
Klappe
hinterer
Umschlag



PU13PD | Chrom (10), ESG Klar (07)

ARTIKELNUMMERN ERGEBEN SICH AUS DEN ANGABEN IN DEN BEIGE HINTERLEGTEN TABELLENBEREICHEN:

PU13P G 090 10 07 = PUR Drehtür 1-tlg. mit Festfeld und Wandanschlussprofil, Anschlag links, Breite 900 mm, Höhe 2000 mm, Chrom, ESG Klar

PU13P | DREHTÜR 1-TLG. MIT FESTFELD UND WANDANSCHLUSSPROFIL

ESG 8 mm inklusive Aquaperle Glasveredelung | Scharniere inklusive Hebe-Senk-Funktion | innen glasbündig | Öffnung nach aussen | Magnetverschluss | 5 mm Schwalleiste | Stabilisationsstrebe 1600 mm

STANDARDMASSE ¹⁾					Basis	Anschlag	Breite	Farbausführung	Glasvariante		
Breite	Türbreite	Einsteigsbreite	Breite Festfeld	Höhe	Referenz	G=Links D=Rechts	Bezeichnung	10=Chrom	07=ESG Klar	22=Durlux 200 hell 30=Master Carré 49=Satin Siebdruck 51=Horiz. Sichtschutz	
900	630	593	270	2000	PU13P	x	090	10	07	2.229 CHF	xx 2.468 CHF
1000	730	693	270	2000	PU13P	x	100	10	07	2.274 CHF	xx 2.512 CHF
1200	730	693	470	2000	PU13P	x	120	10	07	2.349 CHF	xx 2.589 CHF
1400	930	893	470	2000	PU13P	x	140	10	07	2.435 CHF	xx 2.674 CHF

SONDERMASSE ^{2) 5)}					Basis	Anschlag	Breite	Farbausführung	Glasvariante		
bis 1600	bis 900	je nach Türbreite	bis 2000		PU13P	x	SM2	10	07	2.768 CHF	xx 3.006 CHF

PUDT2P/PUDT3P | SEITENWAND MIT WANDANSCHLUSSPROFIL

ESG 8 mm inklusive Aquaperle Glasveredelung

STANDARDMASSE ^{1) 5)}			Basis	Breite	Farbausführung	Glasvariante		
Breite	Höhe		PUDT2P=Verbindung 90° am Verschluss PUDT3P=Verbindung 90° am Festfeld	Bezeichnung	10=Chrom	07=ESG Klar	22=Durlux 200 hell 30=Master Carré 49=Satin Siebdruck 51=Horiz. Sichtschutz	
700	2000		XXXXXX	070	10	07	1.172 CHF	xx 1.398 CHF
750	2000		XXXXXX	075	10	07	1.197 CHF	xx 1.420 CHF
800	2000		XXXXXX	080	10	07	1.211 CHF	xx 1.434 CHF
900	2000		XXXXXX	090	10	07	1.247 CHF	xx 1.472 CHF
1000	2000		XXXXXX	100	10	07	1.287 CHF	xx 1.511 CHF
1200	2000		XXXXXX	120	10	07	1.328 CHF	xx 1.551 CHF

SONDERMASSE ^{2) 4)}			Basis	Breite	Farbausführung	Glasvariante		
300 - 1000	bis 2000 ³⁾		XXXXXX	SM2	10	07	1.354 CHF	xx 1.686 CHF
1001 - 1600	bis 2000 ³⁾		XXXXXX	SM4	10	07	1.546 CHF	xx 1.768 CHF

AUFPREISE FÜR TÜR ODER SEITENWAND

Schräge/Ausschnitt	Z.AUS.001 (Preisbasis Sondermasse)	jeweils	230 CHF
--------------------	---	---------	---------

ZUBEHÖR

Handtuchhalter, Breite 600 mm	PS2.10.600 (für die Seitenwand im Sondermass ab 750 mm Breite)	211 CHF
Glasablage, Breite 600 mm	PT2.10.600 (für die Seitenwand im Sondermass ab 750 mm Breite)	211 CHF
Handtuchhalter + Glasablage, Chrom, Breite 600 mm	PST2.10.600 (für die Seitenwand im Sondermass ab 750 mm Breite)	405 CHF

EINBAUMASSE

Standardmasse	Montage auf Duschwanne in der Nische nach dem Verlegen der Fliesen			Einbaumasse der Duschwanne (ab Wandfliesen bis zur Aussenkante der Duschwanne)			Fliesmasse für bodenebene Montage von Standardmassen	
	1		2		Bodenebene Montage (Mitte Glas)			
Breite	Nischtür (-18 mm; +5 mm)	Tür (+ Seitenwand in 90°) (-18 mm; 0 mm)	Seitenwand in 90° (-18 mm; 0 mm)	Tür (+ Seitenwand in 90°) (-8 mm; +10 mm)	Seitenwand in 90° (-8 mm; +10 mm)			
700	-	-	682-700	-	664			
750	-	-	732-750	-	714			
800	-	-	782-800	-	764			
900	882-905	882-900	882-900	864	864			
1000	982-1005	982-1000	982-1000	964	964			
1200	1182-1205	1182-1200	1182-1200	1164	1164			
1400	1382-1405	1382-1400	-	1364	-			
Sondermasse	(-8 mm; +15 mm)		(-8 mm; +10 mm)		(-8 mm; +10 mm)		(-8 mm; +10 mm)	
z.B.: 965	957-980		957-975		957-975		965 965	

LEGENDE

- 1) - PASSEND FÜR MONTAGE AUF DUSCHWANNE. BEI BODENEBCNER EINBAUSITUATION BITTE HINWEISE AM ENDE DIESES KAPITELS BERÜCKSICHTIGEN.
- 2) - BEI BESTELLUNG BITTE IMMER ANGEBEN, OB MONTAGE AUF DUSCHWANNE ODER BODENEBCNER EINBAU. BITTE TECHNISCHE INFORMATIONEN SEITEN 20-21 BERÜCKSICHTIGEN.
- 3) - BEI SONDERMASS IN DER HÖHE IST DAS WANDANSCHLUSSPROFIL NUR IN AUSFÜHRUNG SILBER-HOCHGLANZ LIEFERBAR.
- 4) - BITTE IMMER DIE POSITION DER SEITENWAND (LINKS ODER RECHTS) ANGEBEN.
- DIE VERKÜRZTE SEITENWAND IST BEI DER SERIE PUR IMMER FREIHÄNGEND NEBEN BADEWANNE/SOCKEL. BEI EINER VERKÜRZTEN SEITENWAND MUSS DIE TÜR IMMER MIT BESTELT WERDEN.
- 5) - U-MONTAGE MÖGLICH: PU13PSM + PUDT2P + PUDT3P + 2x ECKVERSTÄRKER RP2.10.500. EINE U-KABINE MUSS IMMER GESONDERT ALS ANLAGE KOMPLETT BESTELT WERDEN.

! Bitte berücksichtigen Sie die technischen Informationen am Ende dieses Kapitels.

Bruttopreise ohne gesetzliche MwSt. Masse in mm. Alle technischen Änderungen vorbehalten. Eine Sonderanfertigung in Ausführung und/oder Mass kann nicht zurückgenommen werden.

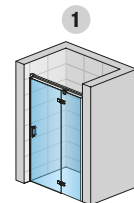

PU13PD

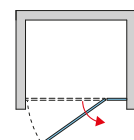

PU13PG + PUDT2P

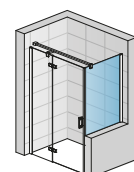

PU13PG + PUDT2P SM

U-Montage

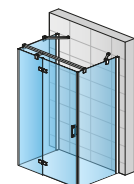

PU13PG + PUDT2P + 2x Eckverstärker RP2.10

PUR

PUR

SAFETY
GLASS
8 MM

5

STAND.
2000 MM

MAX.
2000 MM

MAX.
1600 MM

AQUA
PERLE



PUR max



EN 14428
A1 800



↑
Erklärung
Klappe
hinterer
Umschlag



PU31G + PURDT3 | Chrom (10), ESG Klar (07)



PU31D | Chrom (10), ESG Klar (07)

ARTIKELNUMMERN ERGEBEN SICH AUS DEN ANGABEN IN DEN BEIGE HINTERLEGTEN TABELLENBEREICHEN:
PU31 G SM2 10 07 = PUR Drehtür 1-tlg. mit Seitenwand in Flucht und Wandwinkel, Anschlag links, Breite Sondermass, Höhe 2000 mm, Chrom, ESG Klar

PU31 | DREHTÜR 1-TLG. MIT SEITENWAND IN FLUCHT UND WANDWINKEL

ESG 8 mm inklusive Aquaperle Glasveredelung | Scharniere inklusive Hebe-Senk-Funktion | innen glasbündig | Öffnung nach aussen | Magnetverschluss | 5 mm Schwalleiste | inklusive Stabilisationsstrebe | U-Dichtprofil 50552

SONDERMASSE ^{1) 2) 3)}			Basis	Anschlag	Breite	Farbausführung		Glasvariante		
Breite	Türbreite	Höhe	Referenz	G=Links D=Rechts	Bezeichnung	10=Chrom	07=ESG Klar	22=Durlux 200 hell 30=Master Carré 49=Satin Siebdruck 51=Horiz. Sichtschutz		
bis 1600	bis 900	bis 2000 ³⁾	PU31	x	SM2	10	07	2.648 CHF	xx	2.887 CHF
bis 2000			PU31	x	SM4	10	07	2.768 CHF	xx	3.006 CHF

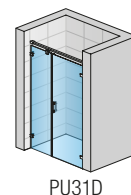

PU31D

PUR

PURDT3 | SEITENWAND MIT WANDWINKEL (VERBINDUNG 90° AM FESTFELD)

ESG 8 mm inklusive Aquaperle Glasveredelung | schmales Profil zur Verbindung von Festfeld mit Seitenwand | U-Dichtprofil 50552

SONDERMASSE ^{1) 2) 3) 4)}			Basis	Breite	Farbausführung		Glasvariante		
Breite	Höhe	Referenz	Bezeichnung	10=Chrom	07=ESG Klar	22=Durlux 200 hell 30=Master Carré 49=Satin Siebdruck 51=Horiz. Sichtschutz			
300 - 1000	bis 2000 ³⁾	PURDT3	SM2	10	07	1.355 CHF	xx	1.579 CHF	
1001 - 1600	bis 2000 ³⁾	PURDT3	SM4	10	07	1.546 CHF	xx	1.768 CHF	

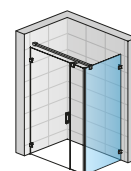
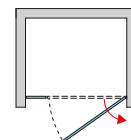

 PU31G
+ PURDT3

Aufpreise Für Tür oder Seitenwand

Schräge/Ausschnitt	Z.AUS.001 (Preisbasis Sondermasse)	jeweils	230 CHF
--------------------	---	---------	---------

ZUBEHÖR

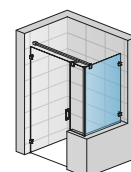
Handtuchhalter, Breite 600 mm	PS2.10.600 (für die Seitenwand im Sondermass ab 750 mm Breite)	211 CHF
Glasablage, Breite 600 mm	PT2.10.600 (für die Seitenwand im Sondermass ab 750 mm Breite)	211 CHF
Handtuchhalter + Glasablage, Chrom, Breite 600 mm	PST2.10.600 (für die Seitenwand im Sondermass ab 750 mm Breite)	405 CHF

 PU31G
+ PURDT3 SM ⁵⁾
LEGENDE

- 1) - BEI BESTELLUNG BITTE IMMER ANGEBEN, OB MONTAGE AUF DUSCHWANNE ODER BODENEENER EINBAU. BITTE TECHNISCHE INFORMATIONEN SEITEN 20-21 BERÜCKSICHTIGEN.
- 2) - BEI DIESEM PRODUKT IST EIN AUSMASS ERFORDERLICH.
- 3) - **PUR MAX: SONDERHÖHE BIS 2200 MM MÖGLICH. PREIS AUF ANFRAGE.**
- 4) - **BITTE IMMER DIE POSITION DER SEITENWAND (LINKS ODER RECHTS) ANGEBEN.**
- DIE VERKÜRZTE SEITENWAND IST BEI DER SERIE PUR IMMER FREIHÄNGEND NEBEN BADEWANNE/SOCKEL.
- 5) - FÜR DIESE KOMBINATION MUSS VORAB RÜCKSPRACHE MIT UNSEREN KONSTRUKTEUREN GEHALTEN WERDEN.

! Bitte berücksichtigen Sie die technischen Informationen am Ende dieses Kapitels.

Bruttopreise ohne gesetzliche MwSt. Masse in mm. Alle technischen Änderungen vorbehalten. Eine Sonderanfertigung in Ausführung und/oder Mass kann nicht zurückgenommen werden.

PUR

SAFETY
GLASS
8 MM

5

STAND.
2000 MM

MAX.
2000 MM

MAX.
1600 MM

AQUA
PERLE



EN 14428
A1+ 2008



PU31PG + PUdT3P | Chrom (10), ESG Klar (07)

↑
Erklärung
Klappe
hinterer
Umschlag



PU31PG | Chrom (10), ESG Klar (07)

ARTIKELNUMMERN ERGEBEN SICH AUS DEN ANGABEN IN DEN BEIGE HINTERLEGTEN TABELLENBEREICHEN:

PU31P G 090 10 07 = PUR Drehtür 1-tlg. mit Seitenwand in Flucht und Wandanschlussprofil, Anschlag links, Breite 900 mm, Höhe 2000 mm, Chrom, ESG Klar

PU31P | DREHTÜR 1-TLG. MIT WANDWINKEL UND SEITENWAND IN FLUCHT MIT WANDANSCHLUSSPROFIL

ESG 8 mm inklusive Aquaperle Glasveredelung | Scharniere inklusive Hebe-Senk-Funktion | innen glasbündig | Öffnung nach aussen | Magnetverschluss | 5 mm Schwalleiste | inklusive Stabilisationsstrebe

STANDARDMASSE ¹⁾					Basis	Anschlag	Breite	Farbausführung	Glasvariante		
Breite	Türbreite	Einsteigsbreite	Breite Festfeld	Höhe	Referenz	G=Links D=Rechts	Bezeichnung	10=Chrom	07=ESG Klar	22=Durlux 200 hell 30=Master Carré 49=Satin Siebdruck 51=Horiz. Sichtschutz	
900	630	593	270	2000	PU31P	x	090	10	07	2.229 CHF	xx 2.468 CHF
1000	730	693	270	2000	PU31P	x	100	10	07	2.274 CHF	xx 2.512 CHF
1200	730	693	470	2000	PU31P	x	120	10	07	2.349 CHF	xx 2.589 CHF
1400	930	893	470	2000	PU31P	x	140	10	07	2.435 CHF	xx 2.674 CHF

SONDERMASSE ²⁾					Basis	Anschlag	Breite	Farbausführung	Glasvariante		
bis 1600	bis 900	je nach Türbreite	bis 2000 ³⁾		Referenz	G=Links D=Rechts	Bezeichnung	10=Chrom	07=ESG Klar	22=Durlux 200 hell 30=Master Carré 49=Satin Siebdruck 51=Horiz. Sichtschutz	
bis 1600	bis 900	je nach Türbreite	bis 2000 ³⁾	PU31P	x		SM2	10	07	2.648 CHF	xx 2.887 CHF
bis 2000	bis 900	je nach Türbreite	bis 2000 ³⁾	PU31P	x		SM4	10	07	2.768 CHF	xx 3.006 CHF

PUDT3P | SEITENWAND MIT WANDANSCHLUSSPROFIL (VERBINDUNG 90° AM FESTFELD)

ESG 8 mm inklusive Aquaperle Glasveredelung | schmales Profil zur Verbindung von Festfeld mit Seitenwand in 90°

STANDARDMASSE ^{1) 4)}					Basis	Anschlag	Breite	Farbausführung	Glasvariante		
Breite			Höhe		Referenz		Bezeichnung	10=Chrom	07=ESG Klar	22=Durlux 200 hell 30=Master Carré 49=Satin Siebdruck 51=Horiz. Sichtschutz	
700			2000		PUDT3P		070	10	07	1.172 CHF	xx 1.398 CHF
750			2000		PUDT3P		075	10	07	1.197 CHF	xx 1.420 CHF
800			2000		PUDT3P		080	10	07	1.211 CHF	xx 1.434 CHF
900			2000		PUDT3P		090	10	07	1.247 CHF	xx 1.472 CHF
1000			2000		PUDT3P		100	10	07	1.287 CHF	xx 1.511 CHF
1200			2000		PUDT3P		120	10	07	1.328 CHF	xx 1.551 CHF

SONDERMASSE ^{2) 4)}					Basis	Anschlag	Breite	Farbausführung	Glasvariante		
300 - 1000			bis 2000 ³⁾		Referenz		Bezeichnung	10=Chrom	07=ESG Klar	22=Durlux 200 hell 30=Master Carré 49=Satin Siebdruck 51=Horiz. Sichtschutz	
300 - 1000			bis 2000 ³⁾	PUDT3P			SM2	10	07	1.354 CHF	xx 1.686 CHF
1001 - 1600			bis 2000 ³⁾	PUDT3P			SM4	10	07	1.546 CHF	xx 1.768 CHF

AUFPREISE FÜR TÜR ODER SEITENWAND

Schräge/Ausschnitt	Z.AUS.001 (Preisbasis Sondermasse)	jeweils	230 CHF
--------------------	---	---------	---------

ZUBEHÖR

Handtuchhalter, Breite 600 mm	PS2.10.600 (für die Seitenwand im Sondermass ab 750 mm Breite)	211 CHF
Glasablage, Breite 600 mm	PT2.10.600 (für die Seitenwand im Sondermass ab 750 mm Breite)	211 CHF
Handtuchhalter + Glasablage, Chrom, Breite 600 mm	PST2.10.600 (für die Seitenwand im Sondermass ab 750 mm Breite)	405 CHF

EINBAUMASSE

Standardmasse	Montage auf Duschwanne in der Nische nach dem Verlegen der Fliesen			Einbaumasse der Duschwanne (ab Wandfliesen bis zur Aussenkante der Duschwanne)			Fliesmasse für bodenebene Montage von Standardmassen	
	1		2		Bodenebene Montage (Mitte Glas)			
Breite	Nischentür (-22 mm; +3 mm)	Tür (+ Seitenwand in 90°) (0 mm)	Seitenwand in 90° (-14 mm; +3 mm)	Tür (+ Seitenwand in 90°) (0 mm)	Seitenwand in 90° (-4 mm; +13 mm)			
700	-	-	686-703	-	664			
750	-	-	736-753	-	714			
800	-	-	786-803	-	764			
900	878-903	900	886-903	874	864			
1000	978-1003	1000	986-1003	974	964			
1200	1178-1203	1200	1186-1203	1174	1164			
1400	1378-1403	1400	-	1374	-			
Sondermasse	(-12 mm; +13 mm)	(0 mm)	(-4 mm; +13 mm)	(0 mm)	(-4 mm; +13 mm)			
z.B.: 965	953-978	965	961-978	965	965			

LEGENDE

- 1) - PASSEND FÜR MONTAGE AUF DUSCHWANNE. BEI BODENEBCNER EINBAUSITUATION BITTE HINWEISE AM ENDE DIESES KAPITELS BERÜCKSICHTIGEN.
- 2) - BEI BESTELLUNG BITTE IMMER ANGEBEN, OB MONTAGE AUF DUSCHWANNE ODER BODENEBCNER EINBAU. BITTE TECHNISCHE INFORMATIONEN SEITEN 20-21 BERÜCKSICHTIGEN.
- 3) - BEI SONDERMASS IN DER HÖHE IST DAS WANDANSCHLUSSPROFIL NUR IN AUSFÜHRUNG SILBER-HOCHGLANZ LIEFERBAR.
- 4) - BITTE IMMER DIE POSITION DER SEITENWAND (LINKS ODER RECHTS) ANGEBEN.
- DIE VERKÜRZTE SEITENWAND IST BEI DER SERIE PUR IMMER FREIHÄNGEND NEBEN BADEWANNE/SOCKEL. BEI EINER VERKÜRZTEN SEITENWAND MUSS DIE TÜR IMMER MIT BESTELT WERDEN.
- 5) - FÜR DIESE KOMBINATION MUSS VORAB RÜCKSPRACHE MIT UNSEREN KONSTRUKTEUREN GEHALTEN WERDEN.

! Bitte berücksichtigen Sie die technischen Informationen am Ende dieses Kapitels.

Bruttopreise ohne gesetzliche MwSt. Masse in mm. Alle technischen Änderungen vorbehalten. Eine Sonderanfertigung in Ausführung und/oder Mass kann nicht zurückgenommen werden.

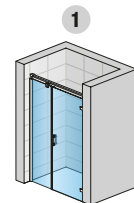

PU31PD

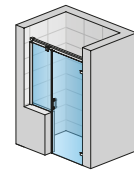
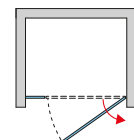

PU31PDSM ⁵⁾

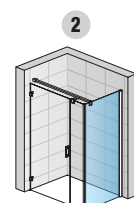

PU31PG + PUDT3P

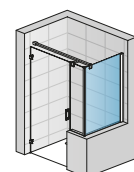

PU31PG + PUDT3PSM ⁵⁾

PUR

PUR

SAFETY
GLASS
8 MM

5

STAND.
2000 MM

MAX.
1250 MM

AQUA
PERLE



PUR max

EN 14428
A1 2008



↑
Erklärung
Klappe
hinterer
Umschlag



PUR2 | Chrom (10), ESG Klar (07)

ARTIKELNUMMERN ERGEBEN SICH AUS DEN ANGABEN IN DEN BEIGE HINTERLEGTEN TABELLENBEREICHEN:
PUR2 SM1 10 07 = PUR Drehtür 2-tlg., Breite Sondermass, Höhe 2000 mm, Chrom, ESG Klar

PUR2 | DREHTÜR 2-TLG.

ESG 8 mm inklusive Aquaperle Glasveredelung | Scharniere inklusive Hebe-Senk-Funktion | innen glasbündig | Öffnung nach aussen | Magnetverschluss | 5 mm Schwalleiste

SONDERMASSE ¹⁾²⁾			Basis	Breite	Farbausführung		Glasvariante		
Breite	Einstiegsbreite	Höhe	Referenz	Bezeichnung	10=Chrom	07=ESG Klar			
bis 1250	Breite - 55 mm	2000	PUR2	SM1	10	07	2.380 CHF	xx	2.619 CHF
		bis 2000 ³⁾	PUR2	SM2	10	07	2.612 CHF	xx	2.850 CHF

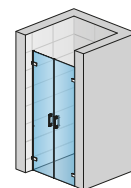

PUR2

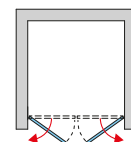

PUR

LEGENDE

- 1) - BEI BESTELLUNG BITTE IMMER ANGEBEN, OB MONTAGE AUF DUSCHWANNE ODER BODENEBCNER EINBAU. BITTE TECHNISCHE INFORMATIONEN SEITEN 20-21 BERÜCKSICHTIGEN.
- 2) - BEI DIESEM PRODUKT IST EIN AUSMASS ERFORDERLICH.
- 3) - **PUR MAX: SONDERHÖHE BIS 2200 MM MÖGLICH. PREIS AUF ANFRAGE.**

! Bitte berücksichtigen Sie die technischen Informationen am Ende dieses Kapitels.

Bruttopreise ohne gesetzliche MwSt. Masse in mm. Alle technischen Änderungen vorbehalten. Eine Sonderanfertigung in Ausführung und/oder Mass kann nicht zurückgenommen werden.

PUR

SAFETY
GLASS
8 MM

5

STAND.
2000 MM

MAX.
1000 MM

AQUA
PERLE



PUR max

EN 14428
A1 2008



↑
Erklärung
Klappe
hinterer
Umschlag



PUE1G + PUE1D | Chrom (10), ESG Klar (07)

ARTIKELNUMMERN ERGEBEN SICH AUS DEN ANGABEN IN DEN BEIGE HINTERLEGTEN TABELLENBEREICHEN:
PUE1 G SM1 10 07 = PUR Eckeinstieg 1-teilig, Anschlag links, Breite Sondermass, Höhe 2000 mm, Chrom, ESG Klar

PUE1 G+D | ECKEINSTIEG 1-TLG. (DREHTÜREN)

ESG 8 mm inklusive Aquaperle Glasveredelung | Scharniere inklusive Hebe-Senk-Funktion | innen glasbündig | Öffnung nach aussen | Magnetverschluss | 5 mm Schwalleiste

SONDERMASSE - PREIS PRO SEITE ^{1) 3)}			Basis	Anschlag	Breite	Farbausführung		Glasvariante		
Breite	Einstiegsbreite	Höhe	Referenz	G=Links D=Rechts	Bezeichnung	10=Chrom	07=ESG Klar	22=Durlux 200 hell 30=Master Carré 49=Satin Siebdruck 51=Horiz. Sichtschutz		
400 - 1000	= total	2000	PUE1	x	SM1	10	07	1.325 CHF	xx	1.563 CHF
		bis 2000 ²⁾	PUE1	x	SM2	10	07	1.450 CHF	xx	1.688 CHF

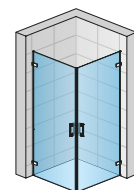

PUE1G + PUE1D

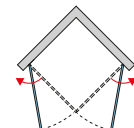

PUR

LEGENDE

- 1) - BEI BESTELLUNG BITTE IMMER ANGEBEN, OB MONTAGE AUF DUSCHWANNE ODER BODENEBCENER EINBAU. BITTE TECHNISCHE INFORMATIONEN SEITEN 20-21 BERÜCKSICHTIGEN.
- 2) - **PUR MAX: SONDERHÖHE BIS 2200 MM MÖGLICH. PREIS AUF ANFRAGE.**
- 3) - BEI DIESEM PRODUKT IST EIN AUSMASS ERFORDERLICH.
 - EIN ECKEINSTIEG BESTEHT AUS EINEM LINKEN UND RECHTEN TEIL. BITTE BEI DER BESTELLUNG BERÜCKSICHTIGEN.

! Bitte berücksichtigen Sie die technischen Informationen am Ende dieses Kapitels.

Bruttopreise ohne gesetzliche MwSt. Masse in mm. Alle technischen Änderungen vorbehalten. Eine Sonderanfertigung in Ausführung und/oder Mass kann nicht zurückgenommen werden.

PUR

SAFETY
GLASS
8 MM

5

STAND.
2000 MM

MAX.
1200 MM

AQUA
PERLE



PUR max



EN 14428
2008



PUE2G + PUE2D | Chrom (10), ESG Klar (07)

↑
Erklärung
Klappe
hinterer
Umschlag

ARTIKELNUMMERN ERGEBEN SICH AUS DEN ANGABEN IN DEN BEIGE HINTERLEGTEN TABELLENBEREICHEN:
PUE2 G SM1 10 07 = PUR Eckeinstieg 2-tlg. (Drehtüren mit Festfeldern) mit Wandwinkel, Anschlag links, Breite Sondermass, Höhe 2000 mm, Chrom, ESG Klar

PUE2 G+D | ECKEINSTIEG 2-TLG. (DREHTÜREN MIT FESTFELDERN) MIT WANDWINKEL

ESG 8 mm inklusive Aquaperle Glasveredelung | Scharniere inklusive Hebe-Senk-Funktion | innen glasbündig | Öffnung nach aussen | Magnetverschluss | 5 mm Schwalleiste | inklusive 2 Eckverstärker | U-Dichtprofil 50552

SONDERMASSE - PREIS PRO SEITE ^{1) 3)}			Basis	Anschlag	Breite	Farbausführung		Glasvariante		
Breite	Türbreite	Höhe	Referenz	G=Links D=Rechts	Bezeichnung	10=Chrom	07=ESG Klar	22=Durlux 200 hell 30=Master Carré 49=Satin Siebdruck 51=Horiz. Sichtschutz		
750 - 1200	bis 1000	2000	PUE2	x	SM1	10	07	2.022 CHF	xx	2.248 CHF
750 - 1200	bis 1000	bis 2000 ²⁾	PUE2	x	SM2	10	07	2.129 CHF	xx	2.350 CHF

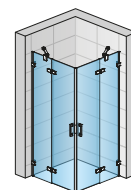

PUE2G + PUE2D

PUR

AUFPREISE

Schräge/Ausschnitt	Z.AUS.001 (Preisbasis Sondermasse)	jeweils	230 CHF
--------------------	---	---------	---------

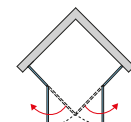
LEGENDE

- 1) - BEI BESTELLUNG BITTE IMMER ANGEBEN, OB MONTAGE AUF DUSCHWANNE ODER BODENEBCENER EINBAU. BITTE TECHNISCHE INFORMATIONEN SEITEN 20-21 BERÜCKSICHTIGEN.
- 2) - **PUR MAX: SONDERHÖHE BIS 2200 MM MÖGLICH. PREIS AUF ANFRAGE.**
- 3) - BEI DIESEM PRODUKT IST EIN AUSMASS ERFORDERLICH.
 - EIN ECKEINSTIEG BESTEHT AUS EINEM LINKEN UND RECHTEN TEIL. BITTE BEI DER BESTELLUNG BERÜCKSICHTIGEN.

! Bitte berücksichtigen Sie die technischen Informationen am Ende dieses Kapitels.

Bruttopreise ohne gesetzliche MwSt. Masse in mm. Alle technischen Änderungen vorbehalten. Eine Sonderanfertigung in Ausführung und/oder Mass kann nicht zurückgenommen werden.

PUR

SAFETY
GLASS
8 MM

5

STAND.
2000 MM

MAX.
1200 MM

AQUA
PERLE



EN 14428
A1+ 2008



↑
Erklärung
Klappe
hinterer
Umschlag



PUE2PG + PUE2PD | Chrom (10), ESG Klar (07)

ARTIKELNUMMERN ERGEBEN SICH AUS DEN ANGABEN IN DEN BEIGE HINTERLEGTEN TABELLENBEREICHEN:

PUE2P G 075 10 07 = PUR Eckeinstieg 2-tlg. (Drehtüren mit Festfeldern) mit Wandanschlussprofil, Anschlag links, Breite 750 mm, Höhe 2000 mm, Chrom, ESG Klar

PUE2P G+D | ECKEINSTIEG 2-TLG. (DREHTÜREN MIT FESTFELDERN) MIT WANDANSCHLUSSPROFIL

ESG 8 mm inklusive Aquaperle Glasveredelung | Scharniere inklusive Hebe-Senk-Funktion | innen glasbündig | Öffnung nach aussen | Magnetverschluss | 5 mm Schwalleiste | inklusive 2 Eckverstärker

STANDARDMASSE - PREIS PRO SEITE ^{1) 3)}				Basis	Anschlag	Breite	Farbausführung		Glasvariante		
Breite	Breite Festfeld	Einstiegsbreite	Höhe	Referenz	G=Links D=Rechts	Bezeichnung	10=Chrom	07=ESG Klar	22=Durlux 200 hell 30=Master Carré 49=Satin Siebdruck 51=Horiz. Sichtschutz		
750	270	630	2000	PUE2P	x	075	10	07	1.636 CHF	xx	1.875 CHF
800	270	700	2000	PUE2P	x	080	10	07	1.653 CHF	xx	1.894 CHF
900	270	842	2000	PUE2P	x	090	10	07	1.690 CHF	xx	1.929 CHF
1000	270	984	2000	PUE2P	x	100	10	07	1.728 CHF	xx	1.968 CHF
1200	470	984	2000	PUE2P	x	120	10	07	1.805 CHF	xx	2.043 CHF

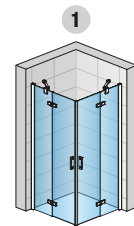

PUE2PG
+ PUE2PD

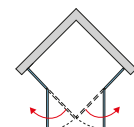
SONDERMASSE - PREIS PRO SEITE ^{2) 3)}

Breite	Türbreite	Höhe	Referenz	Anschlag	Bezeichnung	10	07		
750 - 1200	bis 1000	bis 2000 ³⁾	PUE2P	x	SM2	10	07	2.129 CHF	xx 2.350 CHF

AUFPREISE

Schräge/Ausschnitt	Z.AUS.001 (Preisbasis Sondermasse)	jeweils	230 CHF
--------------------	------------------------------------	---------	---------

EINBAUMASSE

Einbaumasse der Duschwanne (ab Wandfliesen bis zur Aussenkante der Duschwanne)

Fliesmasse für bodenebene Montage von Standardmassen

Standardmasse	1	
Breite	Eckeinstieg (-18 mm; 0 mm)	Bodenebene Montage (Mitte Glas)
	Eckeinstieg (-8 mm; +10 mm)	
750	732-750	714
800	782-800	764
900	882-900	864
1000	982-1000	964
1200	1182-1200	1164
Sondermasse	(-8 mm; +10 mm)	
z.B.: 965	957-975	965

LEGENDE

- 1) - PASSEND FÜR MONTAGE AUF DUSCHWANNE. BEI BODENEBENER EINBAUSITUATION BITTE HINWEISE AM ENDE DIESES KAPITELS BERÜCKSICHTIGEN.
- 2) - BEI BESTELLUNG BITTE IMMER ANGEBEN, OB MONTAGE AUF DUSCHWANNE ODER BODENEBENER EINBAU. BITTE TECHNISCHE INFORMATIONEN SEITEN 20-21 BERÜCKSICHTIGEN.
- 3) - **BEI SONDERMASS IN DER HÖHE IST DAS WANDANSCHLUSSPROFIL NUR IN AUSFÜHRUNG SILBER-HOCHGLANZ LIEFERBAR.**
- EIN ECKEINSTIEG BESTEHT AUS EINEM LINKEN UND RECHTEN TEIL. BITTE BEI DER BESTELLUNG BERÜCKSICHTIGEN.

! Bitte berücksichtigen Sie die technischen Informationen am Ende dieses Kapitels.

Bruttopreise ohne gesetzliche MwSt. Masse in mm. Alle technischen Änderungen vorbehalten. Eine Sonderanfertigung in Ausführung und/oder Masse kann nicht zurückgenommen werden.

PUR

SAFETY
GLASS
8 | 6 MM

1

STAND.
2000 MM

MAX.
1200 MM



AQUA
PERLE



EN 14428
A1 2008

500
550 MM



PU4 | Chrom (10), ESG Klar (07)

↑
Erklärung
Klappe
hinterer
Umschlag

ARTIKELNUMMERN ERGEBEN SICH AUS DEN ANGABEN IN DEN BEIGE HINTERLEGTEN TABELLENBEREICHEN:
PU4 50 SM1 10 07 = PUR Runddusche (Drehtüren mit Festfeldern) mit Wandwinkel, Radius 500 mm, Breite Sondermass, Höhe 2000 mm, Chrom, ESG Klar

PU4 | RUND DUSCHE (DREHTÜREN MIT FESTFELDERN) MIT WANDWINKEL

ESG 8 mm Festfelder, ESG 6 mm gebogene Scheiben, inklusive Aquaperle Glasveredelung | Scharniere inklusive Hebe-Senk-Funktion | innen glasbündig | Öffnung nach aussen | Magnetverschluss | 5 mm Schwallleiste | inklusive 2 Eckverstärker | U-Dichtprofil 50552

SONDERMASSE ^{1) 2)}

SONDERMASSE ^{1) 2)}			Basis	Radius	Breite	Farbausführung	Glasvariante		
Breite A	Einstiegsbreite	Höhe	Referenz	50=500 mm 55=550 mm	Bezeichnung	10=Chrom	07=ESG Klar		
750 - 1200	777	2000	PU4	50	SM1	10	07	3.740	CHF
	847	2000	PU4	55	SM1	10	07	3.740	CHF

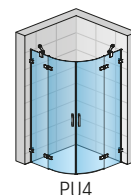

PU4

AUFPREISE NUR FÜR FESTFELDER

Schräge/Ausschnitt	Z.AUS.001 (Preisbasis Sondermasse)	jeweils	230 CHF
--------------------	---	---------	---------

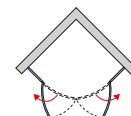
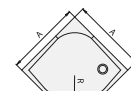

PUR

LEGENDE

- 1) - BEI BESTELLUNG BITTE IMMER ANGEBEN, OB MONTAGE AUF DUSCHWANNE ODER BODENEBCNER EINBAU. BITTE TECHNISCHE INFORMATIONEN SEITEN 20-21 BERÜCKSICHTIGEN.
- 2) - BEI ASYMMETRISCHEN BREITEN BITTE DIE LINKE UND RECHTE BREITE ANGEBEN.
- BEI DIESEM PRODUKT IST EIN AUSMASS ERFORDERLICH.

! Bitte berücksichtigen Sie die technischen Informationen am Ende dieses Kapitels.

Bruttopreise ohne gesetzliche MwSt. Masse in mm. Alle technischen Änderungen vorbehalten. Eine Sonderanfertigung in Ausführung und/oder Mass kann nicht zurückgenommen werden.

PUR

SAFETY
GLASS
8 I 6 MM

1

STAND.
2000 MM

MAX.
1200 MM



AQUA
PERLE



EN 14428
A1 2008

500
550 MM



↑
Erklärung
Klappe
hinterer
Umschlag



PU4P I Chrom (10), ESG Klar (07)

ARTIKELNUMMERN ERGEBEN SICH AUS DEN ANGABEN IN DEN BEIGE HINTERLEGTEN TABELLENBEREICHEN:
PU4P 50 080 10 07 = PUR Runddusche (Drehtüren mit Festfeldern) mit Wandanschlussprofil, Radius 500 mm, Breite 800 mm, Höhe 2000 mm, Chrom, ESG Klar

PU4P | RUNDDUSCHE (DREHTÜREN MIT FESTFELDERN) MIT WANDANSCHLUSSPROFIL

ESG 8 mm Festfelder, ESG 6 mm gebogene Scheiben, inklusive Aquaperle Glasveredelung | Scharniere inklusive Hebe-Senk-Funktion | innen glasbündig | Öffnung nach aussen | Magnetverschluss | 5 mm Schwalleiste | inklusive 2 Eckverstärker

STANDARDMASSE ¹⁾				Basis	Radius	Breite	Farbausführung	Glasvariante	
Breite A	Breite Festfeld B	Einstiegsbreite	Höhe	Referenz	50=500 mm 55=550 mm	Bezeichnung	10=Chrom	07=ESG Klar	
800	210	777	2000	PU4P	50	080	10	07	3.277 CHF
	160	847		PU4P	55	080	10	07	3.277 CHF
900	310	777	2000	PU4P	50	090	10	07	3.351 CHF
	260	847		PU4P	55	090	10	07	3.351 CHF
1000	410	777	2000	PU4P	50	100	10	07	3.432 CHF
	360	847		PU4P	55	100	10	07	3.432 CHF

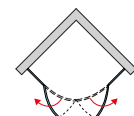
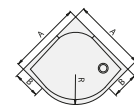
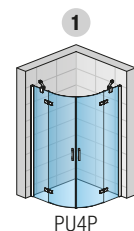

PUR

SONDERMASSE ^{2) 3)}

Breite A	Höhe							
750 - 1200	2000	PU4P	50	SM1	10	07		3.740 CHF
		PU4P	55	SM1	10	07		3.740 CHF

AUFPREISE NUR FÜR FESTFELDER

Schräge/Ausschnitt	Z.AUS.001 (Preisbasis Sondermasse)	jeweils	230 CHF
--------------------	---	---------	---------

EINBAUMASSE

Einbaumasse der Duschwanne (ab Wandfliesen bis zur Aussenkante der Duschwanne)

Fliesmasse für bodenebene Montage von Standardmassen

Standardmasse	1	Bodenebene Montage (Mitte Glas)
Breite	Runddusche (-11 mm; +6 mm)	Runddusche (-11 mm; +6 mm)
800	789-806	770
900	889-906	870
1000	989-1006	970
Sondermasse	(-6 mm; +11 mm)	(-6 mm; +11 mm)
z.B.: 965	959-976	965

LEGENDE

- 1) - PASSEND FÜR MONTAGE AUF DUSCHWANNE. BEI BODENEBENER EINBAUSITUATION BITTE HINWEISE AM ENDE DIESES KAPITELS BERÜCKSICHTIGEN.
- 2) - BEI BESTELLUNG BITTE IMMER ANGEBEN, OB MONTAGE AUF DUSCHWANNE ODER BODENEBENER EINBAU. BITTE TECHNISCHE INFORMATIONEN SEITEN 20-21 BERÜCKSICHTIGEN.
- 3) - BEI ASYMMETRISCHEN BREITEN BITTE DIE LINKE UND RECHTE BREITE ANGEBEN.

! Bitte berücksichtigen Sie die technischen Informationen am Ende dieses Kapitels.

Bruttopreise ohne gesetzliche MwSt. Masse in mm. Alle technischen Änderungen vorbehalten. Eine Sonderanfertigung in Ausführung und/oder Masse kann nicht zurückgenommen werden.

PUR

SAFETY
GLASS
8 | 6 MM

1

STAND.
2000 MM

MAX.
1200 MM

AQUA
PERLE



EN 14428
A1+ 2008

500
550 MM



↑
Erklärung
Klappe
hinterer
Umschlag



P3G | Chrom (10), ESG Klar (07)

ARTIKELNUMMERN ERGEBEN SICH AUS DEN ANGABEN IN DEN BEIGE HINTERLEGTEN TABELLENBEREICHEN:

P3 G 50 SM1 10 07 = Runddusche (Drehtüren mit Festfeldern) mit Wandwinkel, Anschlag links, Radius 500 mm, Breite Sondermass, Höhe 2000 mm, Chrom, ESG Klar

P3 | RUNDUSCHE (DREHTÜR MIT FESTFELDERN) MIT WANDWINKEL

ESG 8 mm Festfelder, ESG 6 mm gebogene Scheiben, inklusive Aquaperle Glasveredelung | Scharniere inklusive Hebe-Senk-Funktion | innen glasbündig | Öffnung nach aussen | Magnetverschluss | 5 mm Schwallleiste | inklusive 2 Eckverstärker | U-Dichtprofil 50552

SONDERMASSE ¹⁾

Sondermasse ¹⁾		Basis	Anschlag	Radius	Breite	Farbausführung	Glasvariante	
Breite A	Höhe	Referenz	G=Links D=Rechts	50=500 mm 55=550 mm	Bezeichnung	10=Chrom	07=ESG Klar	
750 - 1200	2000	P3	x	50	SM1	10	07	3.220 CHF
750 - 1200	2000	P3	x	55	SM1	10	07	3.220 CHF

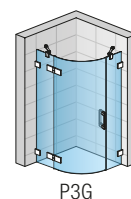

P3G

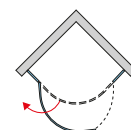
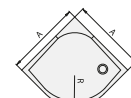

PUR

AUFPREISE NUR FÜR FESTFELDER

Schräge/Ausschnitt	Z.AUS.001 (Preisbasis Sondermasse)	jeweils	230 CHF
--------------------	---	---------	---------

LEGENDE

- 1) - BEI BESTELLUNG BITTE IMMER ANGEBEN, OB MONTAGE AUF DUSCHWANNE ODER BODENEENER EINBAU. BITTE TECHNISCHE INFORMATIONEN SEITEN 20-21 BERÜCKSICHTIGEN.
- **EINE KOMPLETTE ANLAGE BESTEHT AUS EINER TÜR UND ZWEI FESTFELDERN. BEI DER BESTELLUNG GEBEN SIE BITTE DEUTLICH DIE BREITE DER LINKEN BZW. RECHTEN SEITE AN.**
 - BEI DIESEM PRODUKT IST EIN AUSMASS ERFORDERLICH.

! Bitte berücksichtigen Sie die technischen Informationen am Ende dieses Kapitels.

Bruttopreise ohne gesetzliche MwSt. Masse in mm. Alle technischen Änderungen vorbehalten. Eine Sonderanfertigung in Ausführung und/oder Mass kann nicht zurückgenommen werden.

PUR

SAFETY
GLASS
8 I 6 MM

1

STAND.
2000 MM

MAX.
1200 MM

AQUA
PERLE



EN 14428
A1+ 800x2000

500
550 MM



P3PG | Chrom (10), ESG Klar (07)

↑
Erklärung
Klappe
hinterer
Umschlag

ARTIKELNUMMERN ERGEBEN SICH AUS DEN ANGABEN IN DEN BEIGE HINTERLEGTEN TABELLENBEREICHEN:

P3P G 50 080 10 07 = PUR Runddusche (Drehtür mit Festfeldern) mit Wandanschlussprofil, Anschlag links, Radius 500 mm, Breite 800 mm, Höhe 2000 mm, Chrom, ESG Klar

P3P | RUNDUSCHS (DREHTÜR MIT FESTFELDERN) MIT WANDANSCHLUSSPROFIL

ESG 8 mm Festfelder, ESG 6 mm gebogene Scheiben, inklusive Aquaperle Glasveredelung | Scharniere inklusive Hebe-Senk-Funktion | innen glasbündig | Öffnung nach aussen | Magnetverschluss | 5 mm Schwalleiste | inklusive 2 Eckverstärker

SONDERMASSE 1)

				Basis	Anschlag	Radius	Breite	Farbausführung	Glasvariante	
Breite A	Einstiegsbreite	Breite Festfeld B links/rechts	Höhe	Referenz	G=Links D=Rechts	50=500 mm 55=550 mm	Bezeichnung	10=Chrom	07=ESG Klar	
800	720	215 / 280	2000	P3P	G	50	080	10	07	2.653 CHF
		280 / 215	2000	P3P	D	50	080	10	07	2.653 CHF
	790	165 / 230	2000	P3P	G	55	080	10	07	2.653 CHF
		230 / 165	2000	P3P	D	55	080	10	07	2.653 CHF
900	720	315 / 380	2000	P3P	G	50	090	10	07	2.734 CHF
		380 / 315	2000	P3P	D	50	090	10	07	2.734 CHF
	790	265 / 330	2000	P3P	G	55	090	10	07	2.734 CHF
		330 / 265	2000	P3P	D	55	090	10	07	2.734 CHF
1000	720	415 / 480	2000	P3P	G	50	100	10	07	2.816 CHF
		480 / 415	2000	P3P	D	50	100	10	07	2.816 CHF
	790	365 / 430	2000	P3P	G	55	100	10	07	2.816 CHF
		430 / 365	2000	P3P	D	55	100	10	07	2.816 CHF

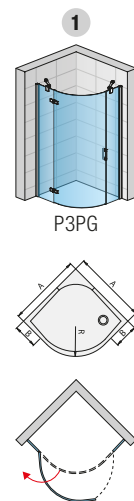

PUR

SONDERMASSE 2) 3)

Breite A	Höhe			Referenz	Anschlag	Radius	Breite	Farbausführung	Glasvariante	Preis
750 - 1200	2000	P3P	G	50	SM1	10	07			3.220 CHF
		P3P	D	50	SM1	10	07			3.220 CHF
		P3P	G	55	SM1	10	07			3.220 CHF
		P3P	D	55	SM1	10	07			3.220 CHF

AUFPREISE NUR FÜR FESTFELDER

Schräge/Ausschnitt	Z.AUS.001 (Preisbasis Sondermasse)	jeweils	230 CHF
--------------------	---	---------	---------

EINBAUMASSE

Einbaumasse der Duschwanne (ab Wandfliesen bis zur Aussenkante der Duschwanne)

Fliesenmasse für bodenebene Montage von Standardmassen

Standardmasse	1		Bodenebene Montage (Mitte Glas)
Breite	Runddusche (-11 mm; +6 mm)		Runddusche (-11 mm; +6 mm)
800	789-806		770
900	889-906		870
1000	989-1006		970
Sondermasse	(-6 mm; +11 mm)		(-6 mm; +11 mm)
z.B.: 965	959-976		965

LEGENDE

- 1) - PASSEND FÜR MONTAGE AUF DUSCHWANNE. BEI BODENEBENER EINBAUSITUATION BITTE HINWEISE AM ENDE DIESES KAPITELS BERÜCKSICHTIGEN.
- 2) - BEI BESTELLUNG BITTE IMMER ANGEBEN, OB MONTAGE AUF DUSCHWANNE ODER BODENEBENER EINBAU. BITTE TECHNISCHE INFORMATIONEN SEITEN 20-21 BERÜCKSICHTIGEN.
- 3) - BEI ASYMMETRISCHEN BREITEN BITTE DIE LINKE UND RECHTE BREITE ANGEBEN.

Bitte berücksichtigen Sie die technischen Informationen am Ende dieses Kapitels.

Bruttopreise ohne gesetzliche MwSt. Masse in mm. Alle technischen Änderungen vorbehalten. Eine Sonderanfertigung in Ausführung und/oder Mass kann nicht zurückgenommen werden.

PUR

SAFETY
GLASS
8 MM

5

STAND.
2000 MM

MAX.
1000 MM

AQUA
PERLE



PUR max



EN 14428
A1 2008



↑
Erklärung
Klappe
hinterer
Umschlag



PUR51D + 2x PUT51 | Chrom (10), ESG Klar (07)

ARTIKELNUMMERN ERGEBEN SICH AUS DEN ANGABEN IN DEN BEIGE HINTERLEGTEN TABELLENBEREICHEN:
PUR51 G SM1 10 07 = PUR Fünfeckdusche - Drehtür 1-tlg., Anschlag links, Breite Sondermass, Höhe 2000 mm, Chrom, ESG Klar

PUR51 | FÜNFECKDUSCHE - DREHTÜR 1-TLG.

ESG 8 mm inklusive Aquaperle Glasveredelung | Scharniere inklusive Hebe-Senk-Funktion | innen glasbündig | Öffnung nach aussen | Magnetverschluss | 5 mm Schwalleiste | inklusive Stabilisationsstrebe

SONDERMASSE ¹⁾			Basis	Anschlag	Breite	Farbausführung		Glasvariante		
Türbreite C	Einstiegsbreite	Höhe	Referenz	G=Links D=Rechts	Bezeichnung	10=Chrom	07=ESG Klar			
450 - 1000	Breite C - 40 mm	2000	PUR51	x	SM1	10	07	1.771 CHF	xx	2.012 CHF
		bis 2000 ²⁾	PUR51	x	SM2	10	07	1.844 CHF	xx	2.084 CHF



PUR51G

PUT51 | FÜNFECKDUSCHE - FESTFELD MIT WANDWINKEL

ESG 8 mm inklusive Aquaperle Glasveredelung | U-Dichtprofil 50552

SONDERMASSE - PREIS PRO SEITE ^{1) 3)}			Basis	Breite	Farbausführung		Glasvariante		
Breite B Festfelder	Höhe	Referenz	Bezeichnung	10=Chrom	07=ESG Klar				
300 - 1000	2000	PUT51	SM1	10	07	815 CHF	xx	927 CHF	
	bis 2000 ²⁾	PUT51	SM2	10	07	850 CHF	xx	960 CHF	

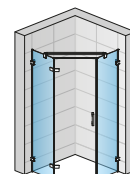
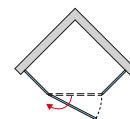
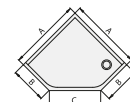

2X PUT51

AUFPREISE NUR FÜR FESTFELDER

Schräge/Ausschnitt	Z.AUS.001 (Preisbasis Sondermasse)	jeweils	230 CHF
--------------------	------------------------------------	---------	---------

LEGENDE

- BEI BESTELLUNG BITTE IMMER ANGEBEN, OB MONTAGE AUF DUSCHWANNE ODER BODENEBCNER EINBAU. BITTE TECHNISCHE INFORMATIONEN SEITEN 20-21 BERÜCKSICHTIGEN.
- BITTE GEBEN SIE DIE BREITE C DER TÜR AN. 636 MM UND 707 MM SIND DIE ÜBLICHEN STANDARDMASSE DER MEISTEN FÜNFECK-DUSCHWANNEN IM HANDEL.
- PUR MAX: SONDERHÖHE BIS 2200 MM MÖGLICH. PREIS AUF ANFRAGE.
- EINE KOMPLETTE ANLAGE BESTEHT AUS EINER TÜR UND ZWEI FESTFELDERN. BEI DER BESTELLUNG GEBEN SIE BITTE DEUTLICH DIE BREITE DER LINKEN BZW. RECHTEN SEITE AN.
- BEI DIESEM PRODUKT IST EIN AUSMASS ERFORDERLICH.

! Bitte berücksichtigen Sie die technischen Informationen am Ende dieses Kapitels.

Bruttopreise ohne gesetzliche MwSt. Masse in mm. Alle technischen Änderungen vorbehalten. Eine Sonderanfertigung in Ausführung und/oder Mass kann nicht zurückgenommen werden.

PUR

SAFETY
GLASS
8 MM

5

STAND.
2000 MM

MAX.
1000 MM

AQUA
PERLE



EN 14428
A1+ 2008



↑
Erklärung
Klappe
hinterer
Umschlag



PUR51D + 2x PUT51P | Chrom (10), ESG Klar (07)

ARTIKELNUMMERN ERGEBEN SICH AUS DEN ANGABEN IN DEN BEIGE HINTERLEGTEN TABELLENBEREICHEN:
PUR51 G SM1 10 07 = PUR Fünfeckdusche - Drehtür 1-tlg., Anschlag links, Breite Sondermass, Höhe 2000 mm, Chrom, ESG Klar

PUR51 | FÜNFECKDUSCHHE - DREHTÜR 1-TLG.

ESG 8 mm inklusive Aquaperle Glasveredelung | Scharniere inklusive Hebe-Senk-Funktion | innen glasbündig | Öffnung nach aussen | Magnetverschluss | 5 mm Schwalleiste | inklusive Stabilisationsstrebe

SONDERMASSE ¹⁾			Basis	Anschlag	Breite	Farbausführung		Glasvariante		
Türbreite C	Einstiegsbreite	Höhe	Referenz	G=Links D=Rechts	Bezeichnung	10=Chrom	07=ESG Klar	22=Durlux 200 hell 30=Master Carré 49=Satin Siebdruck 51=Horiz. Sichtschutz		
450 - 1000	Breite C - 40 mm	2000	PUR51	x	SM1	10	07	1.771 CHF	xx	2.012 CHF
		bis 2000	PUR51	x	SM2	10	07	1.844 CHF	xx	2.084 CHF



PUR51G

PUT51P | FÜNFECKDUSCHHE - FESTFELD MIT WANDANSCHLUSSPROFIL

ESG 8 mm inklusive Aquaperle Glasveredelung

SONDERMASSE - PREIS PRO SEITE ^{1) 2)}			Basis	Breite	Farbausführung		Glasvariante		
Breite B Festfelder	Höhe	Referenz	Bezeichnung	10=Chrom	07=ESG Klar	22=Durlux 200 hell 30=Master Carré 49=Satin Siebdruck 51=Horiz. Sichtschutz			
300 - 1000	2000	PUT51P	SM1	10	07	815 CHF	xx	927 CHF	
	bis 2000 ³⁾	PUT51P	SM2	10	07	850 CHF	xx	960 CHF	

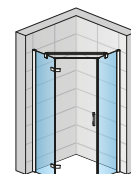
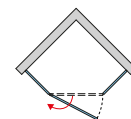
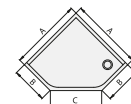

2X PUT51P

AUFPREISE NUR FÜR FESTFELDER

Schräge/Ausschnitt	Z.AUS.001 (Preisbasis Sondermasse)	jeweils	230 CHF
--------------------	------------------------------------	---------	---------

EINBAUMASSE DER WANNE
Standardmasse

Breite Mass A	Breite Mass B	Breite Mass C
800	350	636
	300	707
900	450	636
	400	707
1000	550	636
	500	707

LEGENDE

- 1) - BEI BESTELLUNG BITTE IMMER ANGEBEN, OB MONTAGE AUF DUSCHWANNE ODER BODENEBCNER EINBAU. BITTE TECHNISCHE INFORMATIONEN SEITEN 20-21 BERÜCKSICHTIGEN.
- **BITTE GEBEN SIE DIE BREITE C DER TÜR AN. 636 MM UND 707 MM SIND DIE ÜBLICHEN STANDARDMASSE DER MEISTEN FÜNFECK-DUSCHWANNEN IM HANDEL.**
- 2) - **EINE KOMPLETTE ANLAGE BESTEHT AUS EINER TÜR UND ZWEI FESTFELDERN. BEI DER BESTELLUNG GEBEN SIE BITTE DEUTLICH DIE BREITE DER LINKEN BZW. RECHTEN SEITE AN.**
- 3) - **BEI SONDERMASS IN DER HÖHE IST DAS WANDANSCHLUSSPROFIL NUR IN AUSFÜHRUNG SILBER-HOCHGLANZ LIEFERBAR.**

! Bitte berücksichtigen Sie die technischen Informationen am Ende dieses Kapitels.

Bruttopreise ohne gesetzliche MwSt. Masse in mm. Alle technischen Änderungen vorbehalten. Eine Sonderanfertigung in Ausführung und/oder Masse kann nicht zurückgenommen werden.

PUR

SAFETY
GLASS
8 MM

5

STAND.
2000 MM

MAX.
1000 MM

AQUA
PERLE



PUR max



EN 14428
A1 2008



↑
Erklärung
Klappe
hinterer
Umschlag



PUR52 + 2x PUT52 | Chrom (10), ESG Klar (07)

ARTIKELNUMMERN ERGEBEN SICH AUS DEN ANGABEN IN DEN BEIGE HINTERLEGTEN TABELLENBEREICHEN:
PUR52 SM1 10 07 = PUR Fünfeckdusche - Drehtür 2-tlg., Breite Sondermass, Höhe 2000 mm, Chrom, ESG Klar

PUR52 | FÜNFECKDUSCHE - DREHTÜR 2-TLG.

ESG 8 mm inklusive Aquaperle Glasveredelung | Scharniere inklusive Hebe-Senk-Funktion | innen glasbündig | Öffnung nach aussen | Magnetverschluss | 5 mm Schwalleiste | inklusive Stabilisationsstrebe

SONDERMASSE ¹⁾			Basis	Breite	Farbausführung		Glasvariante		
Türbreite C	Einstiegsbreite	Höhe	Referenz	Bezeichnung	10=Chrom	07=ESG Klar	22=Durlux 200 hell 30=Master Carré 49=Satin Siebdruck 51=Horiz. Sichtschutz		
450 - 1000	Breite C - 50 mm	2000	PUR52	SM1	10	07	2.076 CHF	xx	2.313 CHF
		bis 2000 ²⁾	PUR52	SM2	10	07	2.167 CHF	xx	2.407 CHF

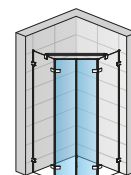

PUR52

PUT52 | FÜNFECKDUSCHE - FESTFELD MIT WANDWINKEL

ESG 8 mm inklusive Aquaperle Glasveredelung

SONDERMASSE - PREIS PRO SEITE ^{1) 2) 3)}		Basis	Breite	Farbausführung		Glasvariante		
Breite B Festfelder	Höhe	Referenz	Bezeichnung	10=Chrom	07=ESG Klar	22=Durlux 200 hell 30=Master Carré 49=Satin Siebdruck 51=Horiz. Sichtschutz		
300 - 1000	2000	PUT52	SM1	10	07	815 CHF	xx	927 CHF
	bis 2000 ²⁾	PUT52	SM2	10	07	850 CHF	xx	960 CHF

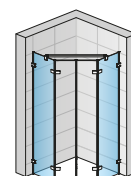
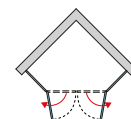
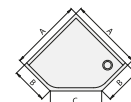

2X PUT52

AUFPREISE NUR FÜR FESTFELDER

Schräge/Ausschnitt	Z.AUS.001 (Preisbasis Sondermasse)	jeweils	230 CHF
--------------------	---	---------	---------

LEGENDE

- BEI BESTELLUNG BITTE IMMER ANGEBEN, OB MONTAGE AUF DUSCHWANNE ODER BODENEBCNER EINBAU. BITTE TECHNISCHE INFORMATIONEN SEITEN 20-21 BERÜCKSICHTIGEN.
- BITTE GEBEN SIE DIE BREITE C DER TÜR AN. 636 MM UND 707 MM SIND DIE ÜBLICHEN STANDARDMASSE DER MEISTEN FÜNFECK-DUSCHWANNEN IM HANDEL.
- PUR MAX: SONDERHÖHE BIS 2200 MM MÖGLICH. PREIS AUF ANFRAGE.
- EINE KOMPLETTE ANLAGE BESTEHT AUS EINER TÜR UND ZWEI FESTFELDERN. BEI DER BESTELLUNG GEBEN SIE BITTE DEUTLICH DIE BREITE DER LINKEN BZW. RECHTEN SEITE AN.
- BEI DIESEM PRODUKT IST EIN AUSMASS ERFORDERLICH.

! Bitte berücksichtigen Sie die technischen Informationen am Ende dieses Kapitels.

Bruttopreise ohne gesetzliche MwSt. Masse in mm. Alle technischen Änderungen vorbehalten. Eine Sonderanfertigung in Ausführung und/oder Mass kann nicht zurückgenommen werden.

PUR

SAFETY
GLASS
8 MM

5

STAND.
2000 MM

MAX.
1000 MM

AQUA
PERLE



↑
Erklärung
Klappe
hinterer
Umschlag



PUR52 + 2x PUT52P | Chrom (10), ESG Klar (07)

ARTIKELNUMMERN ERGEBEN SICH AUS DEN ANGABEN IN DEN BEIGE HINTERLEGTEN TABELLENBEREICHEN:
PUR52 SM1 10 07 = PUR Fünfeckdusche - Drehtür 2-tlg., Breite Sondermass, Höhe 2000 mm, Chrom, ESG Klar

PUR52 | FÜNFECKDUSCHE - DREHTÜR 2-TLG.

ESG 8 mm inklusive Aquaperle Glasveredelung | Scharniere inklusive Hebe-Senk-Funktion | innen glasbündig | Öffnung nach aussen | Magnetverschluss | 5 mm Schwalleiste | inklusive Stabilisationsstrebe

SONDERMASSE ¹⁾			Basis	Breite	Farbausführung		Glasvariante		
Türbreite C	Einstiegsbreite	Höhe	Referenz	Bezeichnung	10=Chrom	07=ESG Klar	22=Durlux 200 hell 30=Master Carré 49=Satin Siebdruck 51=Horiz. Sichtschutz		
450 - 1000	Breite C - 50 mm	2000	PUR52	SM1	10	07	2.076 CHF	xx	2.313 CHF
		bis 2000 ³⁾	PUR52	SM2	10	07	2.167 CHF	xx	2.407 CHF



PUR52

PUR

PUT52P | FÜNFECKDUSCHE - FESTFELD MIT WANDANSCHLUSSPROFIL

ESG 8 mm inklusive Aquaperle Glasveredelung

SONDERMASSE - PREIS PRO SEITE ^{1) 2)}			Basis	Breite	Farbausführung		Glasvariante		
Breite B Festfelder	Höhe		Referenz	Bezeichnung	10=Chrom	07=ESG Klar	22=Durlux 200 hell 30=Master Carré 49=Satin Siebdruck 51=Horiz. Sichtschutz		
300 - 1000	2000		PUT52	SM1	10	07	815 CHF	xx	927 CHF
	bis 2000 ³⁾		PUT52	SM2	10	07	850 CHF	xx	960 CHF

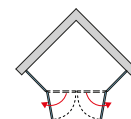
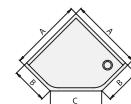

2X PUT52P

AUFPREISE NUR FÜR FESTFELDER

Schräge/Ausschnitt	Z.AUS.001 (Preisbasis Sondermasse)	jeweils	230 CHF
--------------------	---	---------	---------

EINBAUMASSE DER WANNE
Standardmasse

Breite Mass A	Breite Mass B	Breite Mass C
800	350	636
	300	707
900	450	636
	400	707
1000	550	636
	500	707

LEGENDE

- 1) - BEI BESTELLUNG BITTE IMMER ANGEBEN, OB MONTAGE AUF DUSCHWANNE ODER BODENEBCNER EINBAU. BITTE TECHNISCHE INFORMATIONEN SEITEN 20-21 BERÜCKSICHTIGEN.
- **BITTE GEBEN SIE DIE BREITE C DER TÜR AN. 636 MM UND 707 MM SIND DIE ÜBLICHEN STANDARDMASSE DER MEISTEN FÜNFECK-DUSCHWANNEN IM HANDEL.**
- 2) - EINE KOMPLETTE ANLAGE BESTEHT AUS EINER TÜR UND ZWEI FESTFELDERN. BEI DER BESTELLUNG GEBEN SIE BITTE DEUTLICH DIE BREITE DER LINKEN BZW. RECHTEN SEITE AN.
- 3) - BEI SONDERMASS IN DER HÖHE IST DAS WANDANSCHLUSSPROFIL NUR IN AUSFÜHRUNG SILBER-HOCHGLANZ LIEFERBAR.

! Bitte berücksichtigen Sie die technischen Informationen am Ende dieses Kapitels.

Bruttopreise ohne gesetzliche MwSt. Masse in mm. Alle technischen Änderungen vorbehalten. Eine Sonderanfertigung in Ausführung und/oder Masse kann nicht zurückgenommen werden.



PU13P + PUDT2P

Drehtür 1-tlg. mit Festfeld und Wandanschlussprofi + Seitenwand in 90° mit Schräge und Ausschnitt



PUR1

Drehtür 1-tlg. in Nische mit Schräge



PU13P + PUDT2P

Drehtür 1-tlg. mit Festfeld und Wandanschlussprofil + Seitenwand verkürzt, freihängend neben Badewanne



Einzelteil Träger Sockelprofil mit Magnetverschluss für verkürzte Seitenwand
(verkürzte Seitenwand immer „frei hängend“)



Detail des Wandanschlussprofils (mit offenem äusseren Schutzprofil) an der verkürzten PU DT2P-Seitenwand, seitlich an der Badewanne montiert

Die verkürzte Seitenwand PUR

ist immer frei hängend neben Badewanne/Sockel und um 21 mm vom Rand versetzt. Die Unterkante der Glasvariante liegt 15 mm unter der Wannenoberkante.



PUR1
Drehtür 1-tlg. mit WPM- und WPT Eckprofilen; Montage in 45°-Position















WPT-Profil
zur Befestigung der Tür auf der Bandseite im Winkel



WPM-Profil
mit Magnetverschluss zur Befestigung der Tür im Winkel

MERKMALE

 ESG Glasstärke 8 mm	 Standardhöhe 2000 mm	 Sondermasse	 Produkt Qualität nach EU Norm EN 14428:2008+A1
 Anzahl lieferbarer Glas-Varianten	 Maximale Türbreite	 PUR max. Sonderhöhe bis 2200 mm	 Pflegekomfort: Innen- bündige Scharniere mit Hebe-Senk-Mechanik
 Aquaperle Beschichtung	 Maximale Breite Seitenwand	 Schräge/Ausschnitt	 Radius bei Rundduschen

HOCHWERTIGE SCHARNIER-TECHNIK

Integrierte Hebe-Senk Funktion

- leichteres Öffnen und Schliessen der Tür (nach aussen öffnend)
- längere Haltbarkeit der Türdichtung

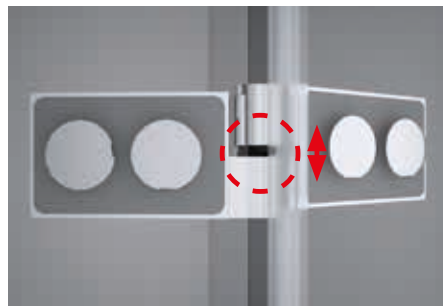

Verstellbare Scharniere

- erlauben das Ausgleichen von schrägen Wänden bis zu 5 mm



Integrierte Sicherungsschraube

- für optimale Funktionssicherheit (1)



Innen glasbündig

- glatte Oberflächen erleichtern die Pflege und reduzieren den Reinigungsaufwand (2 und 3)



VEREINFACHTE UND ZEITSPARENDE MONTAGE



Vormontierter Sockel auf einem dezenten Profil

- leichtere Montage und Vermeidung von Montagefehlern
- exakte Wandpositionierung
- garantierter Abstand der Scheibe zum Boden
- vermeidet unsachgemäße Handhabung bei der Montage
- ermöglicht die Montage durch 1 Person



Werkseitig auf das Glas vormontierte Scharniere

- Zeitersparnis bei der Montage
- gewährleistet die exakte Scharnierausrichtung

VERSTELL- UND AUSGLEICHSMÖGLICHKEITEN

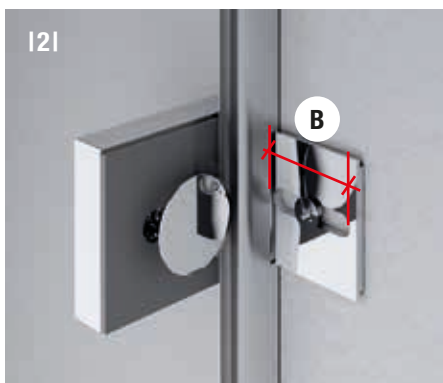
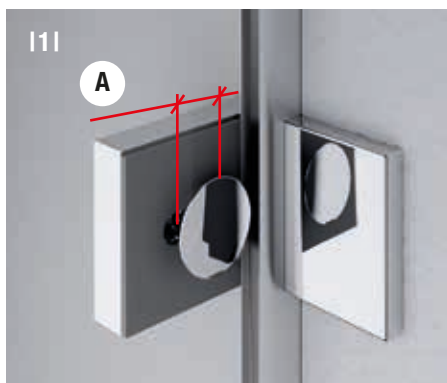

Montagefreundlicher Wandwinkel

- vereinfacht die Befestigung an der Scheibe bei schrägen Wänden (1); Verstellbereich **A** = 10 mm max.
- ermöglicht die Ausgleiche von Seitenwänden oder Festfeldern und der Wandbohrungen (2); Verstellbereich **B** = 18 mm max.
- ein diskretes Profil ermöglicht den Spaltausgleich zwischen Glasscheibe und Wand und sichert ein sauberes Silikonisieren (3)
Verstellbereich **C** = von 4 mm
Verstellbereich **D** = bis 10 mm max.

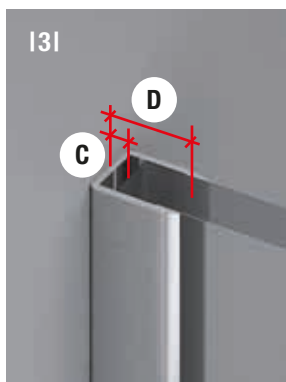

Wandanschlussprofil (4)

- Verstellbereich bis zu 20 mm
- einfache Justierung von aussen

Magnetisches Verschlussprofil (5)

- Ausgleichsmöglichkeit bis zu 5 mm

DESIGN UND FUNKTIONALITÄT

Hochwertige Scharniere

- Massive Scharniere in markantem rechteckigen Design geben der Serie PUR ein unverwechselbares Bild
- Aussenöffnung 90°



Wandbefestigung

- Die Wandbefestigung kann entweder über im Design auf die Scharniere abgestimmte Wandwinkel oder über ein kompaktes Wandanschlussprofil erfolgen



ERGONOMISCHER DESIGN-GRIFF

Griff

- Der elegante verchromte Griff unterstreicht die klare Linie der Duschabtrennung und passt harmonisch zum markanten Design der Scharniere



SINNVOLLES ZUBEHÖR

Handtuchhalter und Glasablage

- Ein wertiger Handtuchhalter (1) für die Aussenseite sowie eine praktische Glasablage auf der Innenseite (2) sind einzeln oder in Kombination als sinnvolle Zubehör-Ergänzung bestellbar

Die Bestellung muss zusammen mit der Trennwand als Sonderanfertigung erfolgen



OPTIMALE STABILITÄT



Stabilisation

- Die moderne Stabilisationsstrebe oder der neue Eckverstärker gewährleisten eine optimale Produktstabilität

PUR

BESTMÖGLICHE DICHTIGKEIT



Dichtigkeit

- Die Schwalleiste (1) für eine optimale Dichtigkeit wird standardmässig mitgeliefert
- Der Einbau ist optional
- Bei Verzicht auf den Einbau der Schwalleiste (2) muss eine andere Dichtung verwendet werden, die im Lieferumfang der Duschtrennung enthalten ist

VERKÜRZTE SEITENWAND



- Die verkürzte Seitenwand ist bei der Serie PUR immer frei hängend neben Badewanne/Sockel

TÜR + SEITENWAND, ECKEINSTIEG AUF DUSCHWANNE MONTIERT

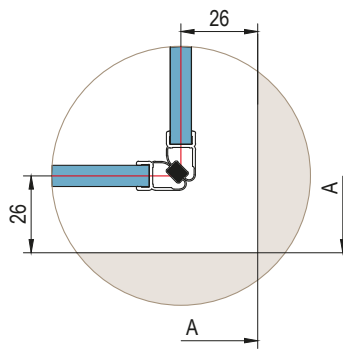
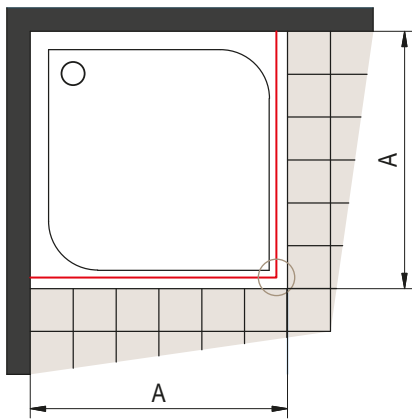

A | gemessenes Mass von gefliester Wand bis Aussenkante Duschwanne

Bei einer Montage auf Duschwanne ist das Einrückmass von 26 mm bei Standard- und Sonderanfertigung gleich.

TÜR + SEITENWAND, ECKEINSTIEG BODENEBENE MONTAGE

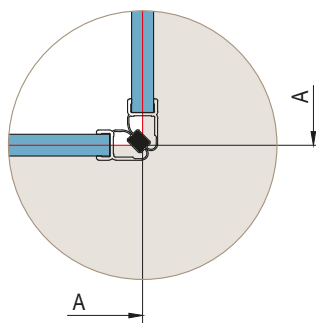
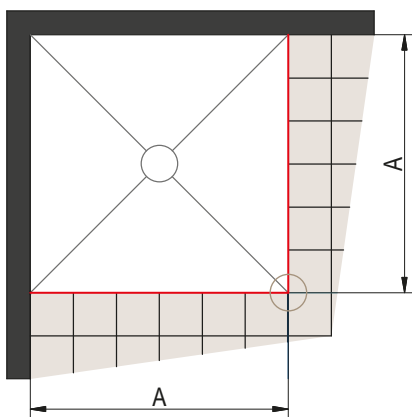

A | gemessenes Mass von gefliester Wand bis Mitte Glasscheibe

Fliesmasse für bodenebene Montage von Standardmassen

Standardbreite	Breite A = Mitte Glas
700	664 x 664
750	714 x 714
800	764 x 764
900	864 x 864
1000	964 x 964
1200	1164 x 1164
1400	1364 x 1364

Alle Standardmasse sind mit Wandanschlussprofil bestückt (Verstellbereich -8 mm; +10 mm). Bei einer Abweichung von den Fliesmassen aus obenstehender Tabelle muss ein Sondermass gefertigt werden.

In diesem Fall wird kein Einrückmass bei der Fertigung berücksichtigt.

RUNDDUSCHSCHE AUF DUSCHWANNE MONTIERT

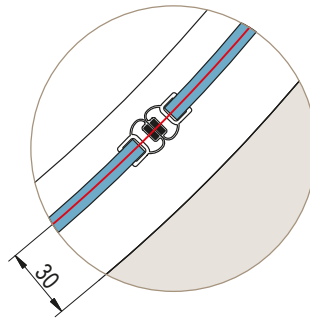
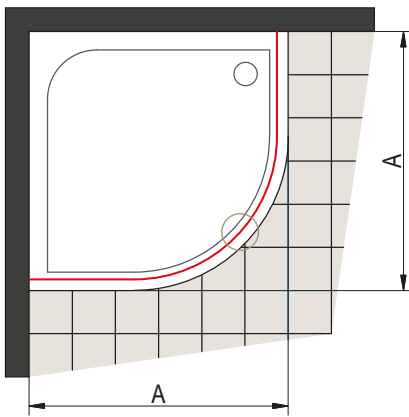

A | gemessenes Mass von gefliester Wand bis Aussenkante Duschanne

Bei einer Montage auf Duschanne ist das Einrückmass von 30 mm bei Standard- und Sonderanfertigung gleich.

PUR

RUNDDUSCHSCHE BODENEBENE MONTAGE

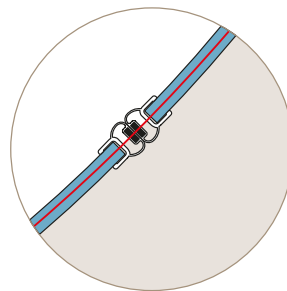
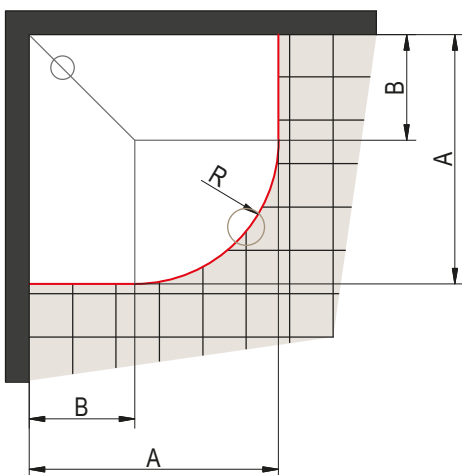

A | gemessenes Mass von gefliester Wand bis Mitte Glasscheibe

Fliesmasse für bodenebene Montage von Standardmassen

Türradius 500 mm

Standardbreite	Breite A = Mitte Glas	Breite B für Radius R500
800	770 x 770	300
900	870 x 870	400
1000	970 x 970	500

R470: Radius Mitte der gebogenen Scheiben der Tür - Radius R500

Türradius 550 mm

Standardbreite	Breite A = Mitte Glas	Breite B für Radius R550
800	770 x 770	250
900	870 x 870	350
1000	970 x 970	450

R520: Radius Mitte der gebogenen Scheiben der Tür - Radius R550

Alle Standardmasse sind mit Wandanschlussprofil bestückt (Verstellbereich -11 mm; +6 mm). Bei einer Abweichung von den Fliesmassen aus obenstehender Tabelle muss ein Sondermass gefertigt werden.

In diesem Fall wird kein Einrückmass bei der Fertigung berücksichtigt. Beim Fliesen des Duschbereichs müssen unbedingt die Radien R470 und R520 berücksichtigt werden.

VERSTELLBEREICH SEITENWÄNDE MIT WANDWINKEL

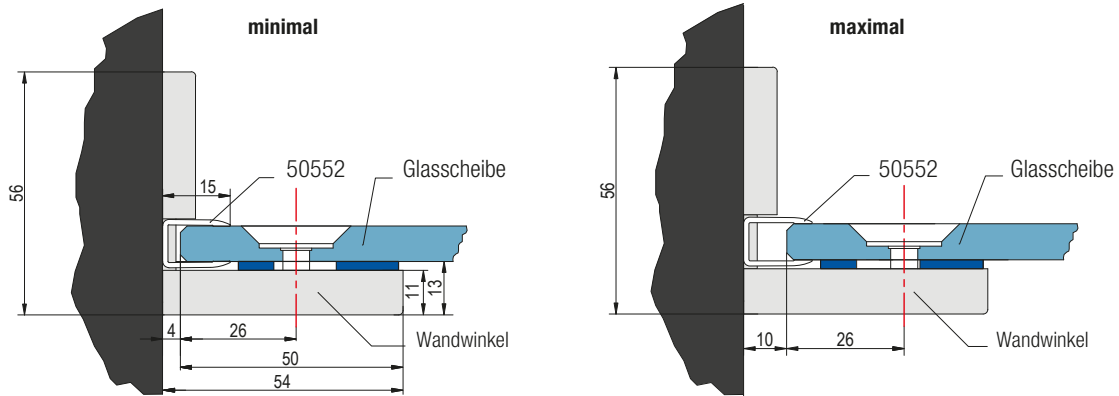

Der Wandwinkel mit dem Profil 50552 gleicht schräge Fliesen oder Wandschrägen bis 6 mm aus.
Das Profil 50552 schliesst den gebildeten Luftspalt zwischen Wand und Glas.

MONTAGE EINER VERKÜRZTEN SEITENWAND IN 90° MONTIERT

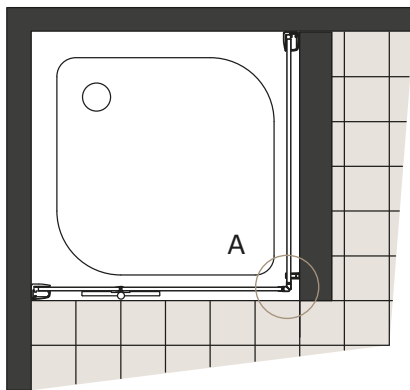

Detail A Frontansicht:

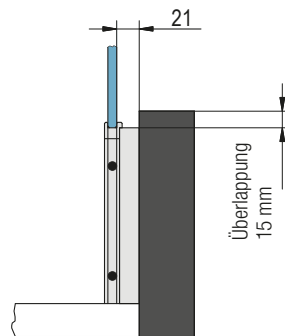

Detail A Draufsicht:

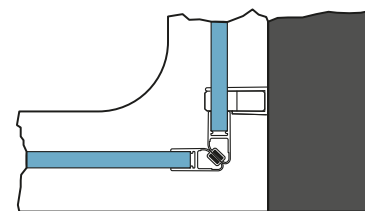

Montage-Besonderheit: Die verkürzte Seitenwand PUR in 90° wird reinigungsfreundlich und silikonfrei freistehend neben die Vormauerung montiert.

WANDPROFIL EP1 50263 ZUR BEFESTIGUNG IN 90°

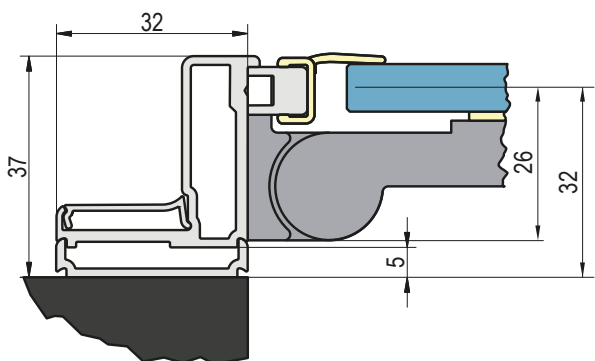

Verwendung bei Serie PUR für Tür oder Seitenwand

WANDPROFIL 50452 FÜR 8 MM GLAS

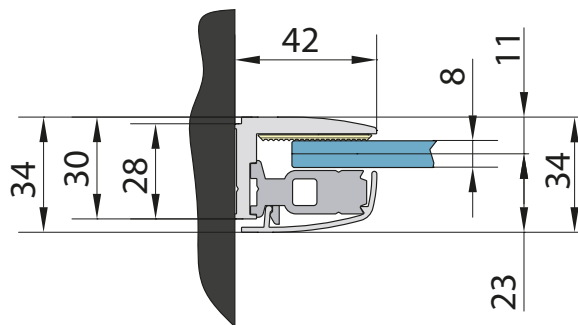

PUR

WANDPROFIL 50420

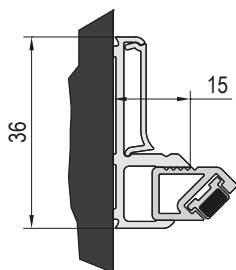

WANDPROFIL EPB FÜR BODENEBENE INSTALLATION

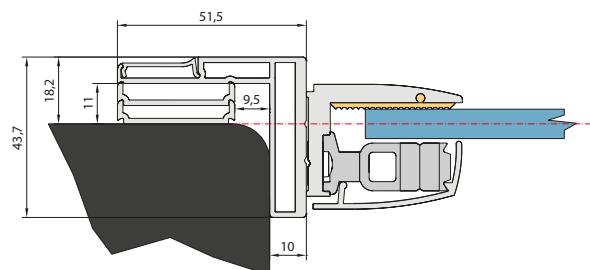

SOLINO

HARMONIE & FUNKTIONALITÄT

MERKMALE

Einscheiben-Sicherheitsglas (ESG) 6 mm

Standardhöhe 2000 mm

Aquaperle Glasveredelung inklusive

Standard- und Sondermasse für flexible Lösungen

Drehtür mit Öffnung nach aussen oder nach aussen und innen, platzsparende Pendeltür bei Solino F Modellen

Einfache Reinigung

Höchste Stabilität und einfache Montage

Wandanschlussprofil mit Verstellbereich



Lieferbare Tür- und Seitenwand-Varianten:

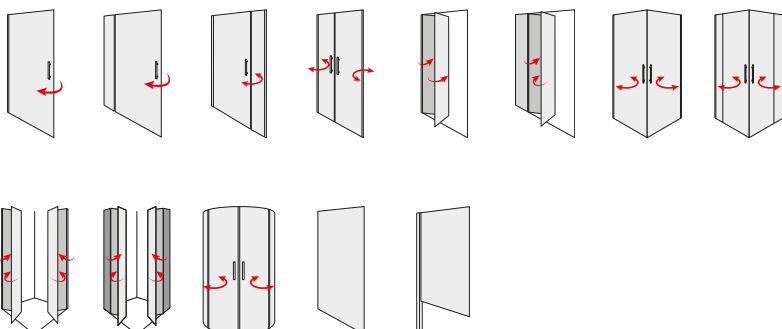



SOLINO

SAFETY
GLASS
6 MM

3

STAND.
2000 MM

MAX.
1000 MM

MAX.
1200 MM

AQUA
PERLE



EN 14428
A1 2008



BLACK
LINE

↑
Erklärung
Klappe
hinterer
Umschlag



SOL1 + SOLT1 | Silber-Hochglanz (50), ESG Klar (07)



SOL1 + V.SOL.06 | Schwarz matt (06), ESG Klar (07)

ARTIKELNUMMERN ERGEBEN SICH AUS DEN ANGABEN IN DEN BEIGE HINTERLEGTEN TABELLENBEREICHEN:

SOL1 0700 50 07 = SOLINO Drehtür 1-tlg., Höhe 2000 mm, Breite 700 mm, Silber-Hochglanz, ESG Klar

SOL1 | DREHTÜR 1-TLG.

ESG 6 mm inklusive Aquaperle Glasveredelung | Tür öffnet standardmässig nach aussen | Nach aussen und innen mit optionalem Zubehör | Magnetverschluss

STANDARDMASSE ¹⁾ -Sofortlieferprogramm-			Basis	Breite	Farbausführung	Glasvariante
Breite	Einstiegsbreite	Höhe	Referenz	Bezeichnung	06=Schwarz matt 50=Silber-Hochglanz	07=ESG Klar 87=Screen 88=Lines
700	598	2000	SOL1	0700	xx	07
750	648	2000	SOL1	0750	xx	07
800	698	2000	SOL1	0800	xx	07
900	798	2000	SOL1	0900	xx	07
1000	898	2000	SOL1	1000	xx	07

SONDERMASSE ²⁾			Basis	Breite	Farbausführung	Glasvariante
700 - 1000	je nach Türbreite	bis 2000	SOL1	SM1	xx	07

KIT „VERSCHLUSS TÜR IN NISCHE“³⁾

NOTWENDIG BEI MONTAGE IN NISCHE

Basis		Farbausführung	
Höhe (mm)	Referenz	06=Schwarz matt 50=Silber-Hochglanz	
1984	V.SOL.	xx	67 CHF
bis 1984	V.SOL.SM1.	xx	75 CHF

SCHWALLEISTE FÜR OPTIMALE DICHTIGKEIT

(optionales Zubehör) Montage mit Schwalleiste (5 mm) empfohlen

Basis		Farbausführung	
Länge (mm)	Referenz	06=Schwarz matt 50=Silber-Hochglanz	
1200	S.SOL.	xx	45 CHF

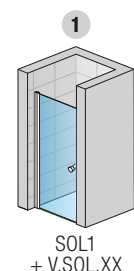

SOL1 + V.SOL.XX

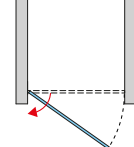

SOL1 + V.SOL.XX

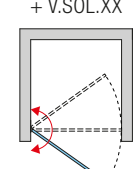

SOL1 + V2.SOL.XX

SOLT1 | SEITENWAND IN 90°

ESG 6 mm inklusive Aquaperle Glasveredelung | inklusive Eckverstärker

STANDARDMASSE ¹⁾ -Sofortlieferprogramm-			Basis	Breite	Farbausführung	Glasvariante
Breite	Höhe	Referenz	Bezeichnung	06=Schwarz matt 50=Silber-Hochglanz	07=ESG Klar 87=Screen 88=Lines	
700	1984	SOLT1	0700	xx	07	
750	1984	SOLT1	0750	xx	07	
800	1984	SOLT1	0800	xx	07	
900	1984	SOLT1	0900	xx	07	
1000	1984	SOLT1	1000	xx	07	
1200	1984	SOLT1	1200	xx	07	

SONDERMASSE ²⁾			Basis	Breite	Farbausführung	Glasvariante
300 - 1200	bis 1984	SOLT1	SM1	xx	07	

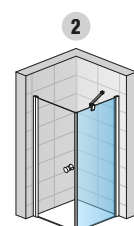

SOL1 + SOLT1

AUFPREISE

Schräge/Ausschnitt	Z.AUS.001 (Preisbasis Sondermasse)	jeweils	230 CHF
--------------------	------------------------------------	---------	---------

OPTIONALES ZUBEHÖR

Stabilisationsstrebe, Befestigung Wand-Glas, Länge 1500 mm, Silber-Hochglanz (50) / Schwarz matt (06)	SMGS.50.1500 / SMGS.06.1500	102 CHF
Montage-Set: Nischentür, Öffnung nach innen und aussen, Silber-Hochglanz (50) / Schwarz matt (06)	V2.SOL.50 / V2.SOL.06	130 CHF
Montage-Set: Nischentür, Öffnung nach innen und aussen, Silber-Hochglanz (50) / Schwarz matt (06)	V2.SOL.SM1.50 / V2.SOL.SM1.06	130 CHF
Montage-Set: Tür+Seitenwand, Öffnung nach innen und aussen	V3.SOL	85 CHF

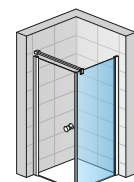

SOL1 + SOLT1 + SMGS.XX.1500

EINBAUMASSE

Standardmasse	Montage auf Duschwanne in der Nische nach dem Verlegen der Fliesen			Einbaumasse der Duschwanne (ab Wandfliesen bis zur Aussenkante der Duschwanne)		Fliesmasse für bodenebene Montage von Standardmassen	
	1		2		Bodenebene Montage (Mitte Glas)		
Breite	Nischentür (-17 mm; 0 mm)	Tür (+ Seitenwand in 90°) (-17 mm; 0 mm)	Seitenwand in 90° (-17 mm; 0 mm)	Tür (+ Seitenwand in 90°) (-7 mm; +10 mm)	Seitenwand in 90° (-7 mm; +10 mm)		
700	683-700	683-700	683-700	668	668		
750	733-750	733-750	733-750	718	718		
800	783-800	783-800	783-800	768	768		
900	883-900	883-900	883-900	868	868		
1000	983-1000	983-1000	983-1000	968	968		
1200	-	-	1183-1200	-	1168		
Sondermasse	(-7 mm; +10 mm)	(-7 mm; +10 mm)	(-7 mm; +10 mm)	(-7 mm; +10 mm)	(-7 mm; +10 mm)		
z.B.: 965	958-975	958-975	958-975	965	965		

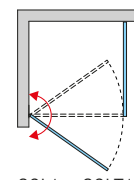

SOL1 + SOLT1 + V3.SOL

LEGENDE

- 1) - PASSEND FÜR MONTAGE AUF DUSCHWANNE. BEI BODENEBERER EINBAUSITUATION BITTE HINWEISE AM ENDE DIESER KAPITELS BERÜCKSICHTIGEN.
- 2) - BEI BESTELLUNG BITTE IMMER ANGEBEN, OB MONTAGE AUF DUSCHWANNE ODER BODENEBERER EINBAU. BITTE TECHNISCHE INFORMATIONEN SEITEN 20-21 BERÜCKSICHTIGEN.
- 3) - BEI EINBAU DER TÜR IN NISCHE IST DAS INSTALLATIONS-SET „VERSCHLUSS TÜR IN NISCHE V.SOL.06/V.SOL.50 ODER V2.SOL.06/ V2.SOL.50“ ZUSÄTZLICH ZU BESTELLEN.
- FARBAUSFÜHRUNG BLACK LINE: SICHTBARE TEILE IN SCHWARZ MATT.

! Bitte berücksichtigen Sie die technischen Informationen am Ende dieses Kapitels.

Bruttopreise ohne gesetzliche MwSt. Masse in mm. Alle technischen Änderungen vorbehalten. Eine Sonderanfertigung in Ausführung und/oder Masse kann nicht zurückgenommen werden.

SOLINO

SAFETY
GLASS
6 MM

3

STAND.
2000 MM

MAX.
1400 MM

MAX.
1200 MM

AQUA
PERLE



EM 14428
A1 2008



BLACK
LINE

↑
Erklärung
Klappe
hinterer
Umschlag



SOL13 + SOLT1 | Schwarz matt (06), ESG Klar (07)



SOL13 + V.SOL.50 | Silber-Hochglanz (50), ESG Klar (07)

ARTIKELNUMMERN ERGEBEN SICH AUS DEN ANGABEN IN DEN BEIGE HINTERLEGTEN TABELLENBEREICHEN:

SOL13 0750 50 07 = SOLINO Drehtür 1-tlg. mit Festfeld, Höhe 2000 mm, Breite 750 mm, Silber-Hochglanz, ESG Klar

SOL13 | DREHTÜR 1-TLG. MIT FESTFELD

ESG 6 mm inklusive Aquaperle Glasveredelung | Tür öffnet standardmässig nach aussen | Nach aussen und innen mit optionalem Zubehör | Magnetverschluss | Eckverstärker

STANDARDMASSE ¹⁾ -Sofortlieferprogramm-					Basis	Breite	Farbausführung	Glasvariante		
Breite	Einstiegsbreite	Türbreite	Breite Festfeld	Höhe	Referenz	Bezeichnung	06=Schwarz matt 50=Silber-Hochglanz	07=ESG Klar	87=Screen 88=Lines	
750	510	550	200	2000	SOL13	0750	xx	07	870 CHF	xx 1.027 CHF
800	510	550	250	2000	SOL13	0800	xx	07	889 CHF	xx 1.049 CHF
900	510	550	350	2000	SOL13	0900	xx	07	907 CHF	xx 1.071 CHF
1000	610	650	350	2000	SOL13	1000	xx	07	937 CHF	xx 1.106 CHF
1100	660	700	400	2000	SOL13	1100	xx	07	964 CHF	xx 1.137 CHF
1200	760	800	400	2000	SOL13	1200	xx	07	990 CHF	xx 1.169 CHF
1400	760	800	600	2000	SOL13	1400	xx	07	1.048 CHF	xx 1.237 CHF

SONDERMASSE ²⁾					Basis	Breite	Farbausführung	Glasvariante		
750-1400	je nach Türbreite		bis 2000		SOL13	SM1	xx	07	1.231 CHF	xx 1.452 CHF

KIT "VERSCHLUSS TÜR IN NISCHE"³⁾
NOTWENDIG BEI MONTAGE IN NISCHE

Basis		Farbausführung	
Höhe (mm)	Referenz	06=Schwarz matt 50=Silber-Hochglanz	
1984	V.SOL.	xx	67 CHF
bis 1984	V.SOL.SM1.	xx	75 CHF

SCHWALLEISTE FÜR OPTIMALE DICHTIGKEIT

(optionales Zubehör) Montage mit Schwalleiste (5 mm) empfohlen

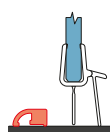

Basis		Farbausführung	
Länge (mm)	Referenz	06=Schwarz matt 50=Silber-Hochglanz	
1200	S.SOL.	xx	45 CHF

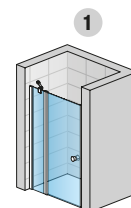

SOL13 + V.SOL.XX

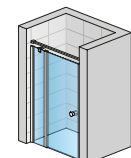

SOL13 + V.SOL.XX + SMMS.XX.1500

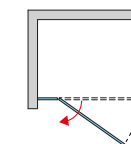

SOL13 + V.SOL.XX

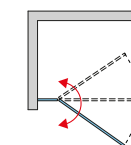

SOL13 + V2.SOL.XX

SOLT1 | SEITENWAND IN 90°

ESG 6 mm inklusive Aquaperle Glasveredelung | inklusive Eckverstärker

STANDARDMASSE ¹⁾ -Sofortlieferprogramm-					Basis	Breite	Farbausführung	Glasvariante		
Breite	Höhe		Referenz	Bezeichnung	06=Schwarz matt 50=Silber-Hochglanz	07=ESG Klar	87=Screen 88=Lines			
700	1984		SOLT1	0700	xx	07	638 CHF	xx	753 CHF	
750	1984		SOLT1	0750	xx	07	648 CHF	xx	763 CHF	
800	1984		SOLT1	0800	xx	07	656 CHF	xx	774 CHF	
900	1984		SOLT1	0900	xx	07	678 CHF	xx	800 CHF	
1000	1984		SOLT1	1000	xx	07	715 CHF	xx	845 CHF	
1200	1984		SOLT1	1200	xx	07	757 CHF	xx	893 CHF	

SONDERMASSE ²⁾					Basis	Breite	Farbausführung	Glasvariante		
300 - 1200	bis 1984		SOLT1	SM1	xx	07	866 CHF	xx	1.024 CHF	

AUFPREISE

Schräge/Ausschnitt	Z.AUS.001 (Preisbasis Sondermasse)	jeweils	230 CHF
--------------------	------------------------------------	---------	---------

OPTIONALES ZUBEHÖR

Stabilisierungsstrebe, Befestigung Wand-Glas + T-Stück, 1500 mm, Silber-Hochglanz (50) / Schwarz matt (06)	SMGTS.50.1500 / SMGTS.06.1500	144 CHF
Stabilisierungsstrebe, Befestigung Wand-Wand + T-Stück, 1500 mm, Silber-Hochglanz (50) / Schwarz matt (06)	SMMS.50.1500 / SMMS.06.1500	114 CHF
Montage-Set: Nischentür, Öffnung nach innen und aussen, Silber-Hochglanz (50) / Schwarz matt (06)	V2.SOL.50 / V2.SOL.06	130 CHF
Montage-Set: Nischentür, Öffnung nach innen und aussen, Silber-Hochglanz (50) / Schwarz matt (06)	V2.SOL.SM1.50 / V2.SOL.SM1.06	130 CHF
Montage-Set: Tür+Seitenwand, Öffnung nach innen und aussen	V3.SOL	85 CHF

EINBAUMASSE

Montage auf Duschwanne in der Nische nach dem Verlegen der Fliesen | Einbaumasse der Duschwanne (ab Wandfliesen bis zur Aussenkante der Duschwanne)

Fliesmasse für bodenebene Montage von Standardmassen

Standardmasse	1			2		Bodenebene Montage (Mitte Glas)	
	Breite	Nischentür (-17 mm; 0 mm)	Tür (+ Seitenwand in 90°) (-17 mm; 0 mm)	Seitenwand in 90° (-17 mm; 0 mm)	Tür (+ Seitenwand in 90°) (-7 mm; +10 mm)	Seitenwand in 90° (-7 mm; +10 mm)	
700		-	-	683-700	-	668	
750		733-750	733-750	733-750	718	718	
800		783-800	783-800	783-800	768	768	
900		883-900	883-900	883-900	868	868	
1000		983-1000	983-1000	983-1000	968	968	
1100		1083-1100	1083-1100	-	1068	-	
1200		1183-1200	1183-1200	1183-1200	1168	1168	
1400		1383-1400	1383-1400	-	1368	-	
Sondermasse		(-7 mm; +10 mm)	(-7 mm; +10 mm)	(-7 mm; +10 mm)	(-7 mm; +10 mm)	(-7 mm; +10 mm)	
z.B.: 965		958-975	958-975	958-975	965	965	

LEGENDE

- 1) - PASSEND FÜR MONTAGE AUF DUSCHWANNE. BEI BODENEBCNER EINBAUSITUATION BITTE HINWEISE AM ENDE DIESER KAPITELS BERÜCKSICHTIGEN.
 - 2) - BEI BESTELLUNG BITTE IMMER ANGEBEN, OB MONTAGE AUF DUSCHWANNE ODER BODENEBCNER EINBAU. BITTE TECHNISCHE INFORMATIONEN SEITEN 20-21 BERÜCKSICHTIGEN.
 - 3) - BEI EINBAU DER TÜR IN NISCHE IST DAS INSTALLATIONS-SET „VERSCHLUSS TÜR IN NISCHE V.SOL.06/V.SOL.50 ODER V2.SOL.06/ V2.SOL.50“ ZUSÄTZLICH ZU BESTELLEN.
- FARBAUSFÜHRUNG BLACK LINE: SICHTBARE TEILE IN SCHWARZ MATT.

Bitte berücksichtigen Sie die technischen Informationen am Ende dieses Kapitels.

Bruttopreise ohne gesetzliche MwSt. Masse in mm. Alle technischen Änderungen vorbehalten. Eine Sonderanfertigung in Ausführung und/oder Mass kann nicht zurückgenommen werden.

SOLINO

SOLINO

SAFETY
GLASS
6 MM

3

STAND.
2000 MM

MAX.
1400 MM

MAX.
1200 MM

AQUA
PERLE



EN 14428
A1 2008



SOL31 + SOLT3 | Silber-Hochglanz (50), ESG Klar (07)

BLACK
LINE

↑
Erklärung
Klappe
hinterer
Umschlag



SOL31 | Schwarz matt (06), ESG Klar (07)

ARTIKELNUMMERN ERGEBEN SICH AUS DEN ANGABEN IN DEN BEIGE HINTERLEGTEN TABELLENBEREICHEN:

SOL31 1000 50 07 = SOLINO Drehtür 1-tlg. mit Festfeld, Höhe 2000 mm, Breite 1000 mm, Silber-Hochglanz, ESG Klar

SOL31 | DREHTÜR 1-TLG. MIT FESTFELD IN FLUCHT

ESG 6 mm inklusive Aquaperle Glasveredelung | Tür öffnet nach aussen und innen | Magnetverschluss | Eckverstärker

STANDARDMASSE ¹⁾					Basis	Breite	Farbausführung		Glasvariante	
Breite	Einstiegs-Breite	Tür-breite	Breite Festfeld	Höhe	Referenz	Bezeichnung	06=Schwarz matt 50=Silber-Hochglanz	07=ESG Klar	87=Screen 88=Lines	
900	600	670	230	2000	SOL31	0900	xx	07	956 CHF	xx 1.127 CHF
1000	600	670	330	2000	SOL31	1000	xx	07	987 CHF	xx 1.165 CHF
1100	600	670	430	2000	SOL31	1100	xx	07	1.015 CHF	xx 1.198 CHF
1200	700	770	430	2000	SOL31	1200	xx	07	1.043 CHF	xx 1.231 CHF
1400	800	870	530	2000	SOL31	1400	xx	07	1.102 CHF	xx 1.301 CHF



SOL31

SONDERMASSE ²⁾					Basis	Breite	Farbausführung	Glasvariante		
700-1400	je nach Türbreite		bis 2000		SOL31	SM1	xx	07	1.297 CHF	xx 1.530 CHF

SCHWALLEISTE FÜR OPTIMALE DICHTIGKEIT

(optionales Zubehör) Montage mit Schwalleiste (5 mm) empfohlen

Basis		Farbausführung	
Länge (mm)	Referenz	06=Schwarz matt 50=Silber-Hochglanz	
1200	S.SOL.	xx	45 CHF

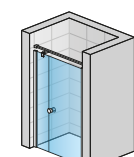
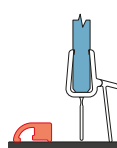

SOL31 + SMMS2.XX.1500

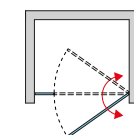

SOLT3 | SEITENWAND IN 90°

ESG 6 mm inklusive Aquaperle Glasveredelung | inklusive Eckverstärker

STANDARDMASSE ¹⁾		Basis	Breite	Farbausführung		Glasvariante	
Breite	Höhe	Referenz	Bezeichnung	06=Schwarz matt 50=Silber-Hochglanz	07=ESG Klar	87=Screen 88=Lines	
700	1984	SOLT3	0700	xx	07	638 CHF	xx 753 CHF
750	1984	SOLT3	0750	xx	07	648 CHF	xx 763 CHF
800	1984	SOLT3	0800	xx	07	656 CHF	xx 774 CHF
900	1984	SOLT3	0900	xx	07	678 CHF	xx 800 CHF
1000	1984	SOLT3	1000	xx	07	715 CHF	xx 845 CHF
1200	1984	SOLT3	1200	xx	07	757 CHF	xx 893 CHF

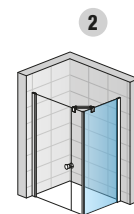

2

SOL31 + SOLT3

SONDERMASSE ²⁾					Basis	Breite	Farbausführung	Glasvariante	
300 - 1200	bis 1984		SOLT3	SM1	xx	07	866 CHF	xx	1.024 CHF

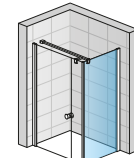

SOL31 + SOLT3 + SMGTS2.XX.1500

AUFPREISE

Schräge/Ausschnitt	Z.AUS.001 (Preisbasis Sondermasse)	jeweils	230 CHF
--------------------	---	---------	---------

OPTIONALES ZUBEHÖR

Stabilisationsstrebe, Wand-Glas + T-Stück, 1500 mm, Silber-Hochglanz (50) / Schwarz matt (06)	SMGTS2.50.1500 / SMGTS2.06.1500	144 CHF
Stabilisationsstrebe, Wand-Wand + T-Stück, 1500 mm, Silber-Hochglanz (50) / Schwarz matt (06)	SMMS2.50.1500 / SMMS2.06.1500	114 CHF

EINBAUMASSE

Montage auf Duschwanne in der Nische nach dem Verlegen der Fliesen | Einbaumasse der Duschwanne (ab Wandfliesen bis zur Aussenkante der Duschwanne)

Fliesmasse für bodenebene Montage von Standardmassen

Standardmasse	1		2		Bodenebene Montage (Mitte Glas)	
	Nischentür (-23 mm; +10 mm)	Tür (+ Seitenwand in 90°) (-15 mm; +22 mm)	Seitenwand in 90° (-17 mm; 0 mm)	Tür (+ Seitenwand in 90°) (-11 mm; +26 mm)	Seitenwand in 90° (-7 mm; +10 mm)	
700	-	-	683-700	-	668	
750	-	-	733-750	-	718	
800	-	-	783-800	-	768	
900	-	-	883-900	874	868	
1000	977-1010	985-1022	983-1000	974	968	
1100	1077-1110	1085-1122	-	1074	-	
1200	1177-1210	1185-1222	1183-1200	1174	1168	
1400	1377-1410	1385-1422	-	1374	-	
Sondermasse	(-13 mm; +20 mm)	(-9 mm; +28 mm)	(-7 mm; +10 mm)	(-11 mm; +26 mm)	(-7 mm; +10 mm)	
z.B.: 965	952-985	956-993	958-975	965	965	

LEGENDE

- 1) - PASSEND FÜR MONTAGE AUF DUSCHWANNE. BEI BODENEBCNER EINBAUSITUATION BITTE HINWEISE AM ENDE DIESER KAPITELS BERÜCKSICHTIGEN.
 - 2) - BEI BESTELLUNG BITTE IMMER ANGEBEN, OB MONTAGE AUF DUSCHWANNE ODER BODENEBCNER EINBAU. BITTE TECHNISCHE INFORMATIONEN SEITEN 20-21 BERÜCKSICHTIGEN.
- FARBAUSFÜHRUNG BLACK LINE: SICHTBARE TEILE IN SCHWARZ MATT.

Bitte berücksichtigen Sie die technischen Informationen am Ende dieses Kapitels.

Bruttopreise ohne gesetzliche MwSt. Masse in mm. Alle technischen Änderungen vorbehalten. Eine Sonderanfertigung in Ausführung und/oder Masse kann nicht zurückgenommen werden.

SOLINO

SAFETY
GLASS
6 MM

3

STAND.
2000 MM

MAX.
1200 MM

MAX.
1200 MM

AQUA
PERLE



EN 14428
A1 2008*



BLACK
LINE

↑
Erklärung
Klappe
hinterer
Umschlag



SOL2 + SOLT2 | Schwarz matt (06), ESG Klar (07)



SOL2 | Silber-Hochglanz (50), ESG Klar (07)

ARTIKELNUMMERN ERGEBEN SICH AUS DEN ANGABEN IN DEN BEIGE HINTERLEGTEN TABELLENBEREICHEN:

SOL2 0700 50 07 = SOLINO Pendeltür, Höhe 2000 mm, Breite 700 mm, Silber-Hochglanz, ESG Klar

SOL2 | PENDELTÜR 2-TLG.

ESG 6 mm inklusive Aquaperle Glasveredelung | Tür öffnet nach aussen und innen | Magnetverschluss

STANDARDMASSE ¹⁾ -Sofortlieferprogramm-			Basis	Breite	Farbausführung		Glasvariante	
Breite	Einstiegsbreite	Höhe	Referenz	Bezeichnung	06=Schwarz matt 50=Silber-Hochglanz	07=ESG Klar	87=Screen 88=Lines	
700	565	2000	SOL2	0700	xx	07		1.080 CHF
750	615	2000	SOL2	0750	xx	07		1.096 CHF
800	665	2000	SOL2	0800	xx	07		1.111 CHF
900	765	2000	SOL2	0900	xx	07		1.136 CHF
1000	865	2000	SOL2	1000	xx	07		1.167 CHF
1200	1065	2000	SOL2	1200	xx	07		1.203 CHF

SONDERMASSE ²⁾			Basis	Breite	Farbausführung	Glasvariante	
700-1200	je nach Türbreite	bis 2000	SOL2	SM1	xx	07	1.310 CHF xx 1.547 CHF

SCHWALLEISTE FÜR OPTIMALE DICHTIGKEIT

(optionales Zubehör) Montage mit Schwalleiste (5 mm) empfohlen

Basis		Farbausführung	
Länge (mm)	Referenz	06=Schwarz matt 50=Silber-Hochglanz	
1200	S.SOL.	xx	45 CHF

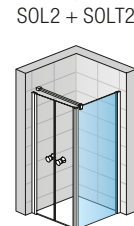
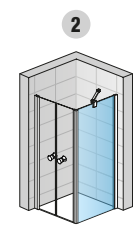
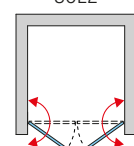
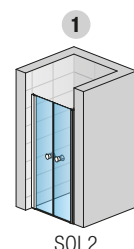

SOLT2 | SEITENWAND IN 90°

ESG 6 mm inklusive Aquaperle Glasveredelung | inklusive Eckverstärker

STANDARDMASSE ¹⁾ -Sofortlieferprogramm-			Basis	Breite	Farbausführung		Glasvariante	
Breite	Höhe	Referenz	Bezeichnung	06=Schwarz matt 50=Silber-Hochglanz	07=ESG Klar	87=Screen 88=Lines		
700	2000	SOLT2	0700	xx	07		638 CHF xx 753 CHF	
750	2000	SOLT2	0750	xx	07		648 CHF xx 763 CHF	
800	2000	SOLT2	0800	xx	07		656 CHF xx 774 CHF	
900	2000	SOLT2	0900	xx	07		678 CHF xx 800 CHF	
1000	2000	SOLT2	1000	xx	07		715 CHF xx 845 CHF	
1200	2000	SOLT2	1200	xx	07		757 CHF xx 893 CHF	

SONDERMASSE ²⁾			Basis	Breite	Farbausführung	Glasvariante	
300 - 1200	bis 2000	SOLT2	SM1	xx	07		866 CHF xx 1.024 CHF

AUFPREISE NUR FÜR SEITENWAND

Schräge/Ausschnitt	Z.AUS.001 (Preisbasis Sondermasse)	jeweils	230 CHF
--------------------	---	---------	---------

OPTIONALES ZUBEHÖR

Stabilisationsstrebe, Befestigung Wand-Glas, 1500 mm, Silber-Hochglanz (50) / Schwarz matt (06)	SMGS.50.1500 / SMGS.06.1500	102 CHF
---	------------------------------------	---------

EINBAUMASSE

Standardmasse	Montage auf Duschwanne in der Nische nach dem Verlegen der Fliesen		Einbaumasse der Duschwanne (ab Wandfliesen bis zur Aussenkante der Duschwanne)		Fliesmasse für bodenebene Montage von Standardmassen	
	1	2	1	2	Bodenebene Montage (Mitte Glas)	
Breite	Nischentür (-18 mm; +15 mm)	Tür (+ Seitenwand in 90°) (-9 mm; +27 mm)	Seitenwand in 90° (-17 mm; 0 mm)	Tür (+ Seitenwand in 90°) (-5 mm; +31 mm)	Seitenwand in 90° (-7 mm; +10 mm)	
700	682-715	691-727	683-700	674	668	
750	732-765	741-777	733-750	724	718	
800	782-815	791-827	783-800	774	768	
900	882-915	891-927	883-900	874	868	
1000	982-1015	991-1027	983-1000	974	968	
1200	1182-1215	1191-1227	1183-1200	1174	1168	
Sondermasse	(-18 mm; +15 mm)	(-9 mm; +27 mm)	(-7 mm; +10 mm)	(-9 mm; +27 mm)	(-7 mm; +10 mm)	
z.B.: 965	947-980	956-992	958-975	965	965	

LEGENDE

- 1) - PASSEND FÜR MONTAGE AUF DUSCHWANNE. BEI BODENEBERER EINBAUSITUATION BITTE HINWEISE AM ENDE DIESER KAPITELS BERÜCKSICHTIGEN.
- 2) - BEI BESTELLUNG BITTE IMMER ANGEBEN, OB MONTAGE AUF DUSCHWANNE ODER BODENEBERER EINBAU. BITTE TECHNISCHE INFORMATIONEN SEITEN 20-21 BERÜCKSICHTIGEN.
- FARBAUSFÜHRUNG BLACK LINE: SICHTBARE TEILE IN SCHWARZ MATT.

Bitte berücksichtigen Sie die technischen Informationen am Ende dieses Kapitels.

Bruttopreise ohne gesetzliche MwSt. Masse in mm. Alle technischen Änderungen vorbehalten. Eine Sonderanfertigung in Ausführung und/oder Mass kann nicht zurückgenommen werden.

SOLINO

SAFETY
GLASS
6 MM

3

STAND.
2000 MM

MAX.
1200 MM

MAX.
1200 MM

AQUA
PERLE



EM 14428
A1 * 2008



BLACK
LINE

↑
Erklärung
Klappe
hinterer
Umschlag



SOLF1G + SOLT1 | Silber-Hochglanz (50), ESG Klar (07)



SOLF1G + V.SOL.06 | Schwarz matt (06), ESG Klar (07)

ARTIKELNUMMERN ERGEBEN SICH AUS DEN ANGABEN IN DEN BEIGE HINTERLEGTEN TABELLENBEREICHEN:

SOLF1 G 070 50 07 = SOLINO Pendelfalztür 2-tlg., Seite links, Höhe 2000 mm, Breite 700 mm, Silber-Hochglanz, ESG Klar

SOLF1 | PENDELFALTTÜR 2-TLG.

ESG 6 mm inklusive Aquaperle Glasveredelung | Tür öffnet nach aussen und innen | Scharniere inklusive Hebe-Senk-Funktion, innen glasbündig | Magnetverschluss

STANDARDMASSE ¹⁾ -Sofortlieferprogramm-			Basis	Seite	Breite	Farbausführung		Glasvariante		
Breite	Einstiegsbreite	Höhe	Referenz	G=Links D=Rechts	Bezeichnung	06=Schwarz matt 50=Silber-Hochglanz	07=ESG Klar	87=Screen 88=Lines		
700	598	2000	SOLF1	x	070	xx	07	1.127 CHF	xx	1.331 CHF
750	648	2000	SOLF1	x	075	xx	07	1.143 CHF	xx	1.349 CHF
800	698	2000	SOLF1	x	080	xx	07	1.162 CHF	xx	1.370 CHF
900	798	2000	SOLF1	x	090	xx	07	1.189 CHF	xx	1.405 CHF
1000	898	2000	SOLF1	x	100	xx	07	1.202 CHF	xx	1.420 CHF
1200	1068	2000	SOLF1	x	120	xx	07	1.355 CHF	xx	1.600 CHF

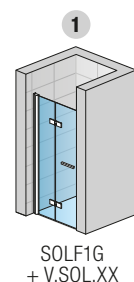

SOLF1G + V.SOL.XX

SONDERMASSE ²⁾			Basis	Seite	Breite	Farbausführung	Glasvariante			
700-1200	je nach Türbreite	bis 2000	SOLF1	x	SM1	xx	07	1.426 CHF	xx	1.683 CHF

KIT "VERSCHLUSS TÜR IN NISCHE"³⁾
NOTWENDIG BEI MONTAGE IN NISCHE

SCHWALLEISTE FÜR OPTIMALE DICHTIGKEIT
(optionales Zubehör) Montage mit Schwalleiste (5 mm) empfohlen

Basis		Farbausführung	
Höhe (mm)	Referenz	06=Schwarz matt 50=Silber-Hochglanz	
1984	V.SOL.	xx	67 CHF
bis 1984	V.SOL.SM1.	xx	75 CHF

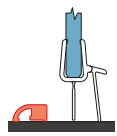

Basis		Farbausführung	
Länge (mm)	Referenz	06=Schwarz matt 50=Silber-Hochglanz	
1200	S.SOL.	xx	45 CHF

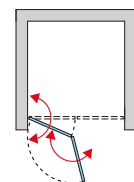

2

SOLT1 | SEITENWAND IN 90°

ESG 6 mm inklusive Aquaperle Glasveredelung | inklusive Eckverstärker

STANDARDMASSE ¹⁾ -Sofortlieferprogramm-			Basis	Breite	Farbausführung		Glasvariante		
Breite	Höhe	Referenz	Bezeichnung	06=Schwarz matt 50=Silber-Hochglanz	07=ESG Klar	87=Screen 88=Lines			
700	1984	SOLT1	0700	xx	07	638 CHF	xx	753 CHF	
750	1984	SOLT1	0750	xx	07	648 CHF	xx	763 CHF	
800	1984	SOLT1	0800	xx	07	656 CHF	xx	774 CHF	
900	1984	SOLT1	0900	xx	07	678 CHF	xx	800 CHF	
1000	1984	SOLT1	1000	xx	07	715 CHF	xx	845 CHF	
1200	1984	SOLT1	1200	xx	07	757 CHF	xx	893 CHF	
SONDERMASSE ²⁾			Basis	Breite	Farbausführung	Glasvariante			
300 - 1200	bis 1984	SOLT1	SM1	xx	07	866 CHF	xx	1.024 CHF	

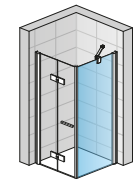

SOLF1G + SOLT1

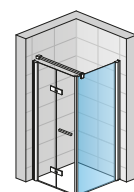

SOLF1G + SOLT1 + SMGS.XX.1500

AUFPREISE

Schräge/Ausschnitt	Z.AUS.001 (Preisbasis Sondermasse)	jeweils	230 CHF
--------------------	---	---------	---------

OPTIONALES ZUBEHÖR

Stabilisationsstrebe, Befestigung Wand-Glas, 1500 mm, Silber-Hochglanz (50) / Schwarz matt (06)	SMGS.50.1500 / SMGS.06.1500	102 CHF
---	------------------------------------	---------

EINBAUMASSE

Standardmasse	Montage auf Duschwanne in der Nische nach dem Verlegen der Fliesen			Einbaumasse der Duschwanne (ab Wandfliesen bis zur Aussenkante der Duschwanne)		Fliesmasse für bodenebene Montage von Standardmassen		
	1		2		Bodenebene Montage (Mitte Glas)			
Breite	Nischentür (-17 mm; 0 mm)	Tür (+ Seitenwand in 90°) (-17 mm; 0 mm)	Seitenwand in 90° (-17 mm; 0 mm)	Tür (+ Seitenwand in 90°) (-7 mm; +10 mm)	Seitenwand in 90° (-7 mm; +10 mm)			
700	683-700	683-700	683-700	668	668			
750	733-750	733-750	733-750	718	718			
800	783-800	783-800	783-800	768	768			
900	883-900	883-900	883-900	868	868			
1000	983-1000	983-1000	983-1000	968	968			
1200	1183-1200	1183-1200	1183-1200	1168	1168			
Sondermasse	(-7 mm; +10 mm)		(-7 mm; +10 mm)		(-7 mm; +10 mm)		(-7 mm; +10 mm)	
z.B.: 965	958-975		958-975		965		965	

LEGENDE

- 1) - PASSEND FÜR MONTAGE AUF DUSCHWANNE. BEI BODENEENER EINBAUSITUATION BITTE HINWEISE AM ENDE DIESER KAPITELS BERÜCKSICHTIGEN.
- 2) - BEI BESTELLUNG BITTE IMMER ANGEBEN, OB MONTAGE AUF DUSCHWANNE ODER BODENEENER EINBAU. BITTE TECHNISCHE INFORMATIONEN SEITEN 20-21 BERÜCKSICHTIGEN.
- 3) - BEI EINBAU DER TÜR IN NISCHE IST DAS INSTALLATIONS-SET „VERSCHLUSS TÜR IN NISCHE V.SOL.06/V.SOL.50 ODER V2.SOL.06/ V2.SOL.50“ ZUSÄTZLICH ZU BESTELLEN.
- FARBAUSFÜHRUNG BLACK LINE: SICHTBARE TEILE IN SCHWARZ MATT.

Bitte berücksichtigen Sie die technischen Informationen am Ende dieses Kapitels.

Bruttopreise ohne gesetzliche MwSt. Masse in mm. Alle technischen Änderungen vorbehalten. Eine Sonderanfertigung in Ausführung und/oder Mass kann nicht zurückgenommen werden.

SOLINO

SAFETY
GLASS
6 MM

3

STAND.
2000 MM

MAX.
1600 MM

MAX.
1200 MM

AQUA
PERLE



EM 14428
A1 2008



BLACK
LINE

↑
Erklärung
Klappe
hinterer
Umschlag



SOLF13G + SOLT1 | Schwarz matt (06), ESG Klar (07)



SOLF13G + V.SOL.50 | Silber-Hochglanz (50), ESG Klar (07)

ARTIKELNUMMERN ERGEBEN SICH AUS DEN ANGABEN IN DEN BEIGE HINTERLEGTEN TABELLENBEREICHEN:

SOLF13 G 100 50 07 = SOLINO Pendelfalttür 1-tlg., Seite links, Höhe 2000 mm, Breite 1000 mm, Silber-Hochglanz, ESG Klar

SOLF13 | PENDELFALTTÜR MIT FESTFELD

ESG 6 mm inklusive Aquaperle Glasveredelung | Tür öffnet nach aussen und innen | Scharniere inklusive Hebe-Senk-Funktion, innen glasbündig | Magnetverschluss | Eckverstärker

STANDARDMASSE¹⁾

					Basis	Seite	Breite	Farbausführung	Glasvariante			
Breite	Einstiegsbreite	Türbreite	Breite Festfeld	Höhe	Referenz	G=Links D=Rechts	Bezeichnung	06=Schwarz matt 50=Silber-Hochglanz	07=ESG Klar	87=Screen 88=Lines		
1000	610	650	350	2000	SOLF13	x	100	xx	07	1.363 CHF	xx	1.608 CHF
1200	760	800	400	2000	SOLF13	x	120	xx	07	1.405 CHF	xx	1.656 CHF
1400	898	936	464	2000	SOLF13	x	140	xx	07	1.468 CHF	xx	1.731 CHF
1600	1098	1136	464	2000	SOLF13	x	160	xx	07	1.521 CHF	xx	1.795 CHF

SONDERMASSE²⁾

1000-1600	je nach Türbreite	bis 1136	je nach Türbreite	bis 2000	SOLF13	x	SM1	xx	07	1.561 CHF	xx	1.844 CHF
-----------	-------------------	----------	-------------------	----------	--------	---	-----	----	----	-----------	----	-----------

KIT "VERSCHLUSS TÜR IN NISCHE"³⁾

NOTWENDIG BEI MONTAGE IN NISCHE

		Basis	Farbausführung	
Höhe (mm)	Referenz		06=Schwarz matt 50=Silber-Hochglanz	
1984	V.SOL.	xx	67 CHF	
bis 1984	V.SOL.SM1.	xx	75 CHF	

SCHWALLEISTE FÜR OPTIMALE DICHTIGKEIT

(optionales Zubehör) Montage mit Schwalleiste (5 mm) empfohlen

		Basis	Farbausführung	
Länge (mm)	Referenz		06=Schwarz matt 50=Silber-Hochglanz	
1200	S.SOL.	xx	45 CHF	

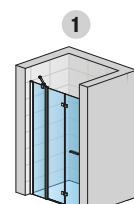

SOLF13G + V.SOL.XX

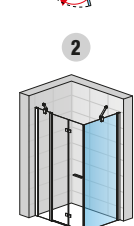
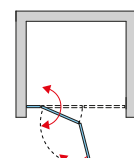

SOLF13G + SOLT1



SOLF13G + SOLT1 + SMGTS.XX.1500

SOLINO

SOLT1 | SEITENWAND IN 90°

ESG 6 mm inklusive Aquaperle Glasveredelung | inklusive Eckverstärker

STANDARDMASSE¹⁾ - Sofortlieferprogramm-

		Basis	Breite	Farbausführung	Glasvariante	
Breite	Höhe	Referenz	Bezeichnung	06=Schwarz matt 50=Silber-Hochglanz	07=ESG Klar	87=Screen 88=Lines
700	1984	SOLT1	0700	xx	07	638 CHF xx 753 CHF
750	1984	SOLT1	0750	xx	07	648 CHF xx 763 CHF
800	1984	SOLT1	0800	xx	07	656 CHF xx 774 CHF
900	1984	SOLT1	0900	xx	07	678 CHF xx 800 CHF
1000	1984	SOLT1	1000	xx	07	715 CHF xx 845 CHF
1200	1984	SOLT1	1200	xx	07	757 CHF xx 893 CHF

SONDERMASSE²⁾

300 - 1200	bis 1984	SOLT1	SM1	xx	07	866 CHF xx 1.024 CHF
------------	----------	-------	-----	----	----	----------------------

AUFPREISE

Schräge/Ausschnitt	Z.AUS.001 (Preisbasis Sondermasse)	jeweils	230 CHF
--------------------	------------------------------------	---------	---------

OPTIONALES ZUBEHÖR

Stabilisationsstrebe, Befestigung Wand-Glas, 1500 mm, Silber-Hochglanz (50) / Schwarz matt (06)	SMGTS.50.1500 / SMGTS.06.1500	144 CHF
---	-------------------------------	---------

EINBAUMASSE

Montage auf Duschwanne in der Nische nach dem Verlegen der Fliesen

Einbaumasse der Duschwanne (ab Wandfliesen bis zur Aussenkante der Duschwanne)

Fliesmasse für bodenebene Montage von Standardmassen

Standardmasse	1			2		Bodenebene Montage (Mitte Glas)	
	Breite	Nischentür (-17 mm; 0 mm)	Tür (+ Seitenwand in 90°) (-17 mm; 0 mm)	Seitenwand in 90° (-17 mm; 0 mm)	Tür (+ Seitenwand in 90°) (-7 mm; +10 mm)	Seitenwand in 90° (-7 mm; +10 mm)	
700	-	-	-	683-700	-	-	668
750	-	-	-	733-750	-	-	718
800	-	-	-	783-800	-	-	768
900	-	-	-	883-900	-	-	868
1000	983-1000	983-1000	983-1000	983-1000	968	968	968
1200	1183-1200	1183-1200	1183-1200	1183-1200	1168	1168	1168
1400	1383-1400	1383-1400	-	-	1368	-	1368
1600	1583-1600	1583-1600	-	-	1568	-	1568
Sondermasse	(-7 mm; +10 mm)		(-7 mm; +10 mm) (-7 mm; +10 mm)		(-7 mm; +10 mm) (-7 mm; +10 mm)		
z.B.: 1115	1108-1125	1108-1125	1108-1125	1108-1125	1115	1115	1115

LEGENDE

- 1) - PASSEND FÜR MONTAGE AUF DUSCHWANNE. BEI BODENEBENER EINBAUSITUATION BITTE HINWEISE AM ENDE DIESER KAPITELS BERÜCKSICHTIGEN.
 - 2) - BEI BESTELLUNG BITTE IMMER ANGEBEN, OB MONTAGE AUF DUSCHWANNE ODER BODENEBENER EINBAU. BITTE TECHNISCHE INFORMATIONEN SEITEN 20-21 BERÜCKSICHTIGEN.
 - 3) - BEI EINBAU DER TÜR IN NISCHE IST DAS INSTALLATIONS-SET „VERSCHLUSS TÜR IN NISCHE V.SOL.06/V.SOL.50 ODER V2.SOL.06/ V2.SOL.50“ ZUSÄTZLICH ZU BESTELLEN.
- FARBAUSFÜHRUNG BLACK LINE: SICHTBARE TEILE IN SCHWARZ MATT.

! Bitte berücksichtigen Sie die technischen Informationen am Ende dieses Kapitels.

Bruttopreise ohne gesetzliche MwSt. Masse in mm. Alle technischen Änderungen vorbehalten. Eine Sonderanfertigung in Ausführung und/oder Masse kann nicht zurückgenommen werden.

SOLINO

SAFETY
GLASS
6 MM

3

STAND.
2000 MM

MAX.
1000 MM

AQUA
PERLE



EN 14428
A1 2008



BLACK
LINE

↑
Erklärung
Klappe
hinterer
Umschlag



SOL1 + SOL1 | Silber-Hochglanz (50), ESG Klar (07)



SOL1 + SOL1 | Schwarz matt (06), ESG Klar (07)

ARTIKELNUMMERN ERGEBEN SICH AUS DEN ANGABEN IN DEN BEIGE HINTERLEGTEN TABELLENBEREICHEN:
SOL1 0700 50 07 = Eckeinstieg 1-tlg. (Pendeltür 1-tlg.) SOLINO, Höhe 2000 mm, Breite 700 mm, Silber-Hochglanz, ESG Klar

SOL1 + SOL1 | ECKEINSTIEG 1-TLG. (PENDELTÜREN)

ESG 6 mm inklusive Aquaperle Glasveredelung | Tür öffnet standardmässig nach aussen | Magnetverschluss

STANDARDMASSE ¹⁾ Preis pro Seite - Sofortlieferprogramm -				Basis	Breite	Farbausführung		Glasvariante			
Breite	Einstiegsbreite	Seite G=Links D=Rechts	Höhe	Referenz	Bezeichnung	06=Schwarz matt 50=Silber-Hochglanz	07=ESG Klar	87=Screen 88=Lines			
700	845	G	2000	SOL1	0700	xx	07	691 CHF	xx	816 CHF	
		D		SOL1	0700	xx	07	691 CHF	xx	816 CHF	
750	915	G	2000	SOL1	0750	xx	07	710 CHF	xx	836 CHF	
		D		SOL1	0750	xx	07	710 CHF	xx	836 CHF	
800	985	G	2000	SOL1	0800	xx	07	724 CHF	xx	853 CHF	
		D		SOL1	0800	xx	07	724 CHF	xx	853 CHF	
900	1125	G	2000	SOL1	0900	xx	07	756 CHF	xx	891 CHF	
		D		SOL1	0900	xx	07	756 CHF	xx	891 CHF	
1000	1270	G	2000	SOL1	1000	xx	07	787 CHF	xx	928 CHF	
		D		SOL1	1000	xx	07	787 CHF	xx	928 CHF	
SONDERMASSE - Preis pro Seite ²⁾				SOL1	SM1	xx	07	1.073 CHF	xx	1.267 CHF	
700 - 1000 je nach Türbreite				D	SOL1	SM1	xx	07	1.073 CHF	xx	1.267 CHF

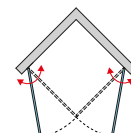
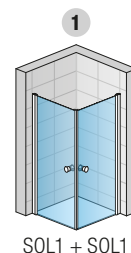

SOLINO

SCHWALLEISTE FÜR OPTIMALE DICHTIGKEIT ³⁾

(optionales Zubehör) Montage mit Schwalleiste (5 mm) empfohlen

Länge (mm)	Basis	Farbausführung		45 CHF
	Referenz	06=Schwarz matt 50=Silber-Hochglanz		
1200	S.SOL.	xx		

EINBAUMASSE

Einbaumasse der Duschwanne (ab Wandfliesen bis zur Aussenkante der Duschwanne)

Fliesmasse für bodenebene Montage von Standardmassen

Standardmasse	1	Bodenebene Montage (Mitte Glas)
Breite	Eckeinstieg (-17 mm; 0 mm)	Eckeinstieg (-7 mm; +10 mm)
700	683-700	668
750	733-750	718
800	783-800	768
900	883-900	868
1000	983-1000	968
Sondermasse	(-7 mm; +10 mm)	(-7 mm; +10 mm)
z.B.: 865	858-875	865

LEGENDE

- PASSEND FÜR MONTAGE AUF DUSCHWANNE. BEI BODENEBENER EINBAUSITUATION BITTE HINWEISE AM ENDE DIESES KAPITELS BERÜCKSICHTIGEN.
- BEI BESTELLUNG BITTE IMMER ANGEBEN, OB MONTAGE AUF DUSCHWANNE ODER BODENEBENER EINBAU. BITTE TECHNISCHE INFORMATIONEN SEITEN 20-21 BERÜCKSICHTIGEN.
- FÜR OPTIMALE DICHTIGKEIT EMPFEHLEN WIR DIE MONTAGE EINER SCHWALLEISTE. FÜR EINEN ECKEINSTIEG MÜSSEN 2 SCHWALLEISTEN BESTELLT WERDEN.
 - EIN ECKEINSTIEG BESTEHT AUS EINEM LINKEN UND EINEM RECHTEN TEIL. BITTE BEI DER BESTELLUNG BERÜCKSICHTIGEN.
 - BEISPIEL: KOMPLETTER ECKEINSTIEG 800 X 800 I SILBER-HOCHGLANZ (50), ESG KLAR (07) BESTEHT AUS 2 X SOL108005007.
 - FARBAUSFÜHRUNG BLACK LINE: SICHTBARE TEILE IN SCHWARZ MATT.

1 Bitte berücksichtigen Sie die technischen Informationen am Ende dieses Kapitels.

Bruttopreise ohne gesetzliche MwSt. Masse in mm. Alle technischen Änderungen vorbehalten. Eine Sonderanfertigung in Ausführung und/oder Masse kann nicht zurückgenommen werden.

SOLINO

SAFETY
GLASS
6 MM

3

STAND.
2000 MM

MAX.
1400 MM

AQUA
PERLE



EM 14428
A1 208



BLACK
LINE

↑
Erklärung
Klappe
hinterer
Umschlag



SOL13 + SOL13 | Schwarz matt (06), ESG Klar (07)



SOL13 + SOL13 | Silber-Hochglanz (50), ESG Klar (07)

ARTIKELNUMMERN ERGEBEN SICH AUS DEN ANGABEN IN DEN BEIGE HINTERLEGTEN TABELLENBEREICHEN:

SOL13 0750 50 07 = Eckeinstieg 2-tlg. (Pendeltür 1-tlg. mit Festfeld) SOLINO, Höhe 2000 mm, Breite 750 mm, Silber-Hochglanz, ESG Klar

SOL13 + SOL13 | ECKEINSTIEG 2-TLG. (PENDELTÜREN MIT FESTFELDERN)

ESG 6 mm inklusive Aquaperle Glasveredelung | Türen öffnen nach aussen und innen | Magnetverschluss | inklusive 2 Eckverstärker

STANDARDMASSE¹⁾⁴⁾ Preis pro Seite -Sofortlieferprogramm-

						Basis	Breite	Farbausführung	Glasvariante			
Breite	Einstiegsbreite	Türbreite	Breite Festfeld	Seite G=Links D=Rechts	Höhe	Referenz	Bezeichnung	06=Schwarz matt 50=Silber-Hochglanz	07=ESG Klar	87=Screen 88=Lines		
750	720	550	200	G	2000	SOL13	0750	xx	07	870 CHF	xx	1.027 CHF
				D		SOL13	0750	xx	07	870 CHF	xx	1.027 CHF
800	720	550	250	G	2000	SOL13	0800	xx	07	889 CHF	xx	1.049 CHF
				D		SOL13	0800	xx	07	889 CHF	xx	1.049 CHF
900	720	550	350	G	2000	SOL13	0900	xx	07	907 CHF	xx	1.071 CHF
				D		SOL13	0900	xx	07	907 CHF	xx	1.071 CHF
1000	865	650	350	G	2000	SOL13	1000	xx	07	937 CHF	xx	1.106 CHF
				D		SOL13	1000	xx	07	937 CHF	xx	1.106 CHF
1200	1075	800	400	G	2000	SOL13	1200	xx	07	990 CHF	xx	1.169 CHF
				D		SOL13	1200	xx	07	990 CHF	xx	1.169 CHF

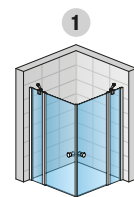

SOL13 + SOL13

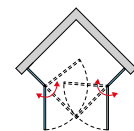

SOLINO

SONDERMASSE - Preis pro Seite²⁾⁴⁾

						Basis	Breite	Farbausführung	Glasvariante			
750-1400	je nach Türbreite			G	bis 2000	SOL13	SM1	xx	07	1.231 CHF	xx	1.452 CHF
			D	SOL13		SM1	xx	07	1.231 CHF	xx	1.452 CHF	

SCHWALLEISTE FÜR OPTIMALE DICHTIGKEIT³⁾

(optionales Zubehör) Montage mit Schwalleiste (5 mm) empfohlen

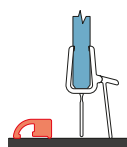

		Basis	Farbausführung		
Länge (mm)	Referenz	06=Schwarz matt 50=Silber-Hochglanz		45 CHF	
		S.SOL.	xx		
1200					

EINBAUMASSE

Einbaumasse der Duschwanne (ab Wandfliesen bis zur Aussenkante der Duschwanne)

Fliesmasse für bodenebene Montage von Standardmassen

Standardmasse

Breite	Eckeinstieg (-17 mm; 0 mm)		Bodenebene Montage (Mitte Glas)	
	Eckeinstieg (-7 mm; +10 mm)		Eckeinstieg (-7 mm; +10 mm)	
750	733-750		718	
800	783-800		768	
900	883-900		868	
1000	983-1000		968	
1200	1183-1200		1168	

Sondermasse

(-7 mm; +10 mm)		(-7 mm; +10 mm)	
z.B.: 865		858-875	
		865	

LEGENDE

- 1) - PASSEND FÜR MONTAGE AUF DUSCHWANNE. BEI BODENEENER EINBAUSITUATION BITTE HINWEISE AM ENDE DIESES KAPITELS BERÜCKSICHTIGEN.
- 2) - BEI BESTELLUNG BITTE IMMER ANGEBEN, OB MONTAGE AUF DUSCHWANNE ODER BODENEENER EINBAU. BITTE TECHNISCHE INFORMATIONEN SEITEN 20-21 BERÜCKSICHTIGEN.
- 3) - FÜR OPTIMALE DICHTIGKEIT EMPFEHLEN WIR DIE MONTAGE EINER SCHWALLEISTE. FÜR EINEN ECKEINSTIEG MÜSSEN 2 SCHWALLEISTEN BESTELLT WERDEN.
- 4) - EIN ECKEINSTIEG BESTEHT AUS EINEM LINKEN UND EINEM RECHTEN TEIL. BITTE BEI DER BESTELLUNG BERÜCKSICHTIGEN.
BEISPIEL: KOMPLETTER ECKEINSTIEG 800 X 800 I SILBER-HOCHGLANZ (50), ESG KLAR (07) BESTEHT AUS 2 X SOL1308005007.
- FARBAUSFÜHRUNG BLACK LINE: SICHTBARE TEILE IN SCHWARZ MATT.

! Bitte berücksichtigen Sie die technischen Informationen am Ende dieses Kapitels.

Bruttopreise ohne gesetzliche MwSt. Masse in mm. Alle technischen Änderungen vorbehalten. Eine Sonderanfertigung in Ausführung und/oder Mass kann nicht zurückgenommen werden.

SOLINO

SAFETY
GLASS
6 MM

3

STAND.
2000 MM

MAX.
1200 MM

AQUA
PERLE



EN 14428
A1 2008



BLACK
LINE

↑
Erklärung
Klappe
hinterer
Umschlag



SOLF1G + SOLF1D | Silber-Hochglanz (50), ESG Klar (07)



SOLF1G + SOLF1D | Schwarz matt (06), ESG Klar (07)

ARTIKELNUMMERN ERGEBEN SICH AUS DEN ANGABEN IN DEN BEIGE HINTERLEGTEN TABELLENBEREICHEN:

SOLF1 G 075 50 07 = Eckeinstieg (Pendelfaltritt 2-tlg.) SOLINO, Tür links, Höhe 2000 mm, Breite 750 mm, Silber-Hochglanz, ESG Klar

SOLF1 G+D | ECKEINSTIEG 2-TLG. (PENDELFALTTÜR 2-TLG.)

ESG 6 mm inklusive Aquaperle Glasveredelung | Türen öffnen nach aussen und innen | Scharniere inklusive Hebe-Senk-Funktion, innen glasbündig | Magnetverschluss

STANDARDMASSE ¹⁾ Preis pro Seite -Sofortlieferprogramm-			Basis	Seite	Breite	Farbausführung		Glasvariante		
Breite	Einstiegsbreite	Höhe	Referenz	G=Links D=Rechts	Bezeichnung	06=Schwarz matt 50=Silber-Hochglanz	07=ESG Klar	87=Screen 88=Lines		
700	846	2000	SOLF1	x	070	xx	07	1.127 CHF	xx	1.331 CHF
750	917	2000	SOLF1	x	075	xx	07	1.143 CHF	xx	1.349 CHF
800	988	2000	SOLF1	x	080	xx	07	1.162 CHF	xx	1.370 CHF
900	1129	2000	SOLF1	x	090	xx	07	1.189 CHF	xx	1.405 CHF
1000	1270	2000	SOLF1	x	100	xx	07	1.202 CHF	xx	1.420 CHF
1200	1553	2000	SOLF1	x	120	xx	07	1.355 CHF	xx	1.600 CHF

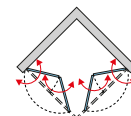
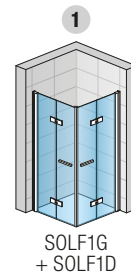

SOLINO

SONDERMASSE - Preis pro Seite²⁾

700-1200	je nach Türbreite	bis 2000	SOLF1	x	SM1	xx	07	1.426 CHF	xx	1.683 CHF
----------	-------------------	----------	-------	---	-----	----	----	-----------	----	-----------

SCHWALLEISTE FÜR OPTIMALE DICHTIGKEIT³⁾

(optionales Zubehör) Montage mit Schwalleiste (5 mm) empfohlen

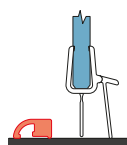

		Basis	Farbausführung	
Länge (mm)	Referenz		06=Schwarz matt 50=Silber-Hochglanz	
1200	S.SOL.	xx	45 CHF	



EINBAUMASSE

Einbaumasse der Duschwanne (ab Wandfliesen bis zur Aussenkante der Duschwanne)

Fliesmasse für bodenebene Montage von Standardmassen

Standardmasse	1	Bodenebene Montage (Mitte Glas)
Breite	Eckeinstieg (-17 mm; 0 mm)	Eckeinstieg (-7 mm; +10 mm)
700	683-700	668
750	733-750	718
800	783-800	768
900	883-900	868
1000	983-1000	968
1200	1183-1200	1168
Sondermasse	(-7 mm; +10 mm)	(-7 mm; +10 mm)
z.B.: 865	858-875	865

LEGENDE

- 1) - PASSEND FÜR MONTAGE AUF DUSCHWANNE. BEI BODENEBCNER EINBAUSITUATION BITTE HINWEISE AM ENDE DIESES KAPITELS BERÜCKSICHTIGEN.
- 2) - BEI BESTELLUNG BITTE IMMER ANGEBEN, OB MONTAGE AUF DUSCHWANNE ODER BODENEBCNER EINBAU. BITTE TECHNISCHE INFORMATIONEN SEITEN 20-21 BERÜCKSICHTIGEN.
- 3) - FÜR OPTIMALE DICHTIGKEIT EMPFEHLEN WIR DIE MONTAGE EINER SCHWALLEISTE. FÜR EINEN ECKEINSTIEG MÜSSEN 2 SCHWALLEISTEN BESTELLT WERDEN.
 - EIN ECKEINSTIEG BESTEHT AUS EINEM LINKEN UND EINEM RECHTEN TEIL. BITTE BEI DER BESTELLUNG BERÜCKSICHTIGEN.
 - FARBAUSFÜHRUNG BLACK LINE: SICHTBARE TEILE IN SCHWARZ MATT.

! Bitte berücksichtigen Sie die technischen Informationen am Ende dieses Kapitels.

Bruttopreise ohne gesetzliche MwSt. Masse in mm. Alle technischen Änderungen vorbehalten. Eine Sonderanfertigung in Ausführung und/oder Masse kann nicht zurückgenommen werden.

SOLINO

SAFETY
GLASS
6 MM

3

STAND.
2000 MM

MAX.
1400 MM

AQUA
PERLE



EM 14428
A1 208



BLACK
LINE

↑
Erklärung
Klappe
hinterer
Umschlag



SOLF13G + SOLF13D | Schwarz matt (06), ESG Klar (07)



SOLF13G + SOLF13D | Silber-Hochglanz (50), ESG Klar (07)

ARTIKELNUMMERN ERGEBEN SICH AUS DEN ANGABEN IN DEN BEIGE HINTERLEGTEN TABELLENBEREICHEN:

SOLF13 G 100 50 07 = Eckeinstieg 2-tlg. (Pendelfaltritt mit Festfeld) SOLINO, Tür links, Höhe 2000 mm, Breite 1000 mm, Silber-Hochglanz, ESG Klar

SOLF13 G+D | ECKEINSTIEG 2-TLG. (PENDELFALTTÜREN MIT FESTFELD)

ESG 6 mm inklusive Aquaperle Glasveredelung | Türen öffnen nach aussen und innen | Scharniere inklusive Hebe-Senk-Funktion, innen glasbündig | Magnetverschluss | inklusive 2 Eckverstärker

STANDARDMASSE ¹⁾ - Preis pro Seite					Basis	Seite	Breite	Farbausführung	Glasvariante							
Breite	Einstiegsbreite	Türbreite	Breite Festfeld	Höhe	Referenz	G=Links D=Rechts	Bezeichnung	06=Schwarz matt 50=Silber-Hochglanz	07=ESG Klar	87=Screen 88=Lines						
1000	865	650	350	2000	SOLF13	x	100	xx	07	1.363 CHF	xx	1.608 CHF				
1200	1075	800	400	2000	SOLF13	x	120	xx	07	1.405 CHF	xx	1.656 CHF				
1400	1270	936	464	2000	SOLF13	x	140	xx	07	1.468 CHF	xx	1.731 CHF				
SONDERMASSE ²⁾ - Preis pro Seite					1001-1400		je nach Türbreite	bis 2000	SOLF13	x	SM1	xx	07	1.561 CHF	xx	1.844 CHF

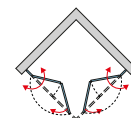
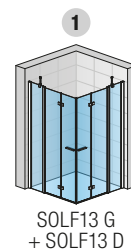

SOLINO

SCHWALLELEISTE FÜR OPTIMALE DICHTIGKEIT ³⁾

(optionales Zubehör) Montage mit Schwalleiste (5 mm) empfohlen

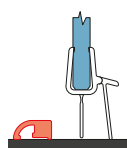

		Basis	Farbausführung
Länge (mm)	Referenz		06=Schwarz matt 50=Silber-Hochglanz
1200	S.SOL.	xx	45 CHF

EINBAUMASSE

Einbaumasse der Duschwanne (ab Wandfliesen bis zur Aussenkante der Duschwanne)

Fliesmasse für bodenebene Montage von Standardmassen

Standardmasse	1	Bodenebene Montage (Mitte Glas)
Breite	Eckeinstieg (-17 mm; 0 mm)	Eckeinstieg (-7 mm; +10 mm)
1000	983-1000	968
1200	1183-1200	1168
1400	1383-1400	1368
Sondermasse	(-7 mm; +10 mm)	(-7 mm; +10 mm)
z.B.: 865	858-875	865

LEGENDE

- 1) - PASSEND FÜR MONTAGE AUF DUSCHWANNE. BEI BODENEBCNER EINBAUSITUATION BITTE HINWEISE AM ENDE DIESES KAPITELS BERÜCKSICHTIGEN.
- 2) - BEI BESTELLUNG BITTE IMMER ANGEBEN, OB MONTAGE AUF DUSCHWANNE ODER BODENEBCNER EINBAU. BITTE TECHNISCHE INFORMATIONEN SEITEN 20-21 BERÜCKSICHTIGEN.
- 3) - FÜR OPTIMALE DICHTIGKEIT EMPFEHLEN WIR DIE MONTAGE EINER SCHWALLELEISTE. FÜR EINEN ECKEINSTIEG MÜSSEN 2 SCHWALLELEISTEN BESTELLT WERDEN.
 - EIN ECKEINSTIEG BESTEHT AUS EINEM LINKEN UND EINEM RECHTEN TEIL. BITTE BEI DER BESTELLUNG BERÜCKSICHTIGEN.
 - FARBAUSFÜHRUNG BLACK LINE: SICHTBARE TEILE IN SCHWARZ MATT.

! Bitte berücksichtigen Sie die technischen Informationen am Ende dieses Kapitels.

Bruttopreise ohne gesetzliche MwSt. Masse in mm. Alle technischen Änderungen vorbehalten. Eine Sonderanfertigung in Ausführung und/oder Masse kann nicht zurückgenommen werden.

SOLINO

SAFETY
GLASS
6 MM

2

STAND.
2000 MM

MAX.
1000 MM

500
550 MM

AQUA
PERLE



EN 14428
A1 2008

BLACK
LINE

↑
Erklärung
Klappe
hinterer
Umschlag



SOR55 | Silber-Hochglanz (50), ESG Klar (07)



SOR55 | Schwarz matt (06), ESG Klar (07)

ARTIKELNUMMERN ERGEBEN SICH AUS DEN ANGABEN IN DEN BEIGE HINTERLEGTEN TABELLENBEREICHEN:

SOR 55 090 50 07 = SOLINO Runddusche, Radius 550, Höhe 2000 mm, Breite 900 mm, Silber-Hochglanz, ESG Klar

SOR | RUNDUSCHNE (PENDELTÜREN MIT FESTFELDERN)

ESG 6 mm inklusive Aquaperle Glasveredelung | Türen öffnen nach aussen und innen | Magnetverschluss | inklusive 2 Eckverstärker

STANDARDMASSE ¹⁾ -Sofortlieferprogramm-				Basis	Radius	Breite	Farbausführung	Glasvariante			
Breite A	Einstiegsbreite	Breite Festfeld B	Höhe	Referenz	50=500 mm 55=550 mm	Bezeichnung	06=Schwarz matt 50=Silber-Hochglanz	07=ESG Klar	87=Screen		
800	720	250	2000	SOR	xx	080	xx	07	1.574 CHF	87	1.773 CHF
900	720	350	2000	SOR	xx	090	xx	07	1.607 CHF	87	1.810 CHF
1000	720	450	2000	SOR	xx	100	xx	07	1.649 CHF	87	1.856 CHF
SONDERMASSE ²⁾				Basis	Radius	Breite	Farbausführung	Glasvariante			
800 - 1000	je nach Türbreite		2000	SOR	xx	SM1	xx	07	1.897 CHF	87	2.137 CHF

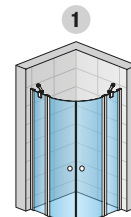

SOR

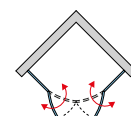
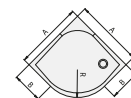

SOLINO

SCHWALLEISTE FÜR OPTIMALE DICHTIGKEIT

(optionales Zubehör) Montage mit Schwalleiste (5 mm) empfohlen

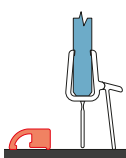
		Basis	Radius	Farbausführung	
	Länge (mm)	Referenz	50=500 mm 55=550 mm	06=Schwarz matt 50=Silber-Hochglanz	
	1000	S.SOR	50.	xx	60 CHF
	1000	S.SOR	55.	xx	60 CHF

EINBAUMASSE

Einbaumasse der Duschwanne (ab Wandfliesen bis zur Aussenkante der Duschwanne)

Fliesmasse für bodenebene Montage von Standardmassen

Standardmasse	1	
Breite	Runddusche (-17 mm; 0 mm)	Runddusche (-7 mm; +10 mm)
800	783-800	768
900	883-900	868
1000	983-1000	968
Sondermasse	(-7 mm; +10 mm)	
z.B.: 865	858-875	865













LEGENDE

- 1) - PASSEND FÜR MONTAGE AUF DUSCHWANNE. BEI BODENEBCNER EINBAUSITUATION BITTE HINWEISE AM ENDE DIESES KAPITELS BERÜCKSICHTIGEN.
- 2) - BEI BESTELLUNG BITTE IMMER ANGEBEN, OB MONTAGE AUF DUSCHWANNE ODER BODENEBCNER EINBAU. BITTE TECHNISCHE INFORMATIONEN SEITEN 20-21 BERÜCKSICHTIGEN.

1 Bitte berücksichtigen Sie die technischen Informationen am Ende dieses Kapitels.

Bruttopreise ohne gesetzliche MwSt. Masse in mm. Alle technischen Änderungen vorbehalten. Eine Sonderanfertigung in Ausführung und/oder Masse kann nicht zurückgenommen werden.

MERKMALE

 <p>ESG Glasstärke 6 mm</p>	 <p>Standardhöhe 2000 mm</p>	 <p>Sondermasse</p>	 <p>Tür/Seitenwand beidseitig ver- wendbar (reversibel)</p>
 <p>Anzahl lieferbarer Glas-Varianten</p>	 <p>Maximale Türbreite bis 1600 mm</p>	 <p>Produkt Qualität nach EU Norm EN 14428:2008+A1</p>	 <p>Radius bei Rundduschen</p>
 <p>Aquaperle Beschichtung</p>	 <p>Maximale Breite Seitenwand bis 1200 mm</p>	 <p>Schräge/Ausschnitt</p>	 <p>Farbe BLACK-LINE, sichtbare Teile in Schwarz matt (06)</p>

DESIGN

Griffe

- Moderne Griffe in zwei Ausführungen:
 - Der runde Griff für alle Drehtüren (1),
 - Der rechteckige Griff für alle Pendel-falttüren (2)



Stabilisierung

- Eckverstärker (3) oder Stabilisationsstreben (4) gewährleisten optimale Produktstabilität
(Die Eckverstärker werden standard-mässig mitgeliefert, die Stabilisationsstreben müssen gesondert bestellt werden)



DIE TECHNISCHEN VORTEILE



Profilsystem mit integrierter Hebe-Senk-Funktion für die Tür (5 - 6)

- Vermeidet eine frühzeitige Abnutzung der Türdichtung
- Erleichtert das Öffnen der Tür



Wandanschlussprofil (7 - 8)

- Kompaktes Wandprofil für eine einfache Montage
- Verstellbereich bis zu 17 mm
- Verchromte Abdeckungen



Dichtigkeit

- Die dezente Schwalleiste bietet bestmöglichen Schutz gegen den Austritt von Spritzwasser (9), sie muss optional bestellt werden
- Die Lösung ohne Schwalleiste (10)

TÜR + SEITENWAND, ECKEINSTIEG AUF DUSCHWANNE MONTIERT

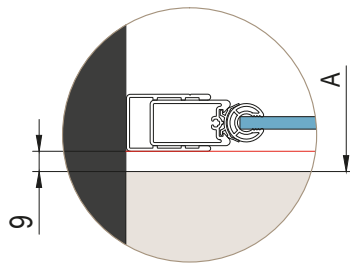
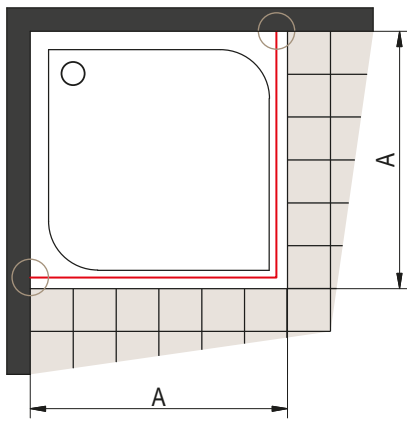

A | gemessenes Mass von gefliester Wand bis Aussenkante Duschwanne

Bei einer Montage auf Duschwanne ist das Einrückmass von 9 mm für alle SOLINO Modelle gleich (auch für die Runddusche).

TÜR + SEITENWAND, ECKEINSTIEG BODENEBCN MONTIERT

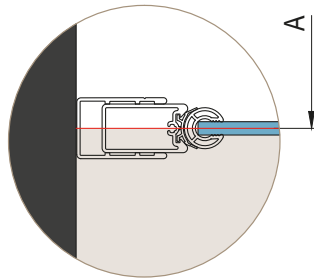
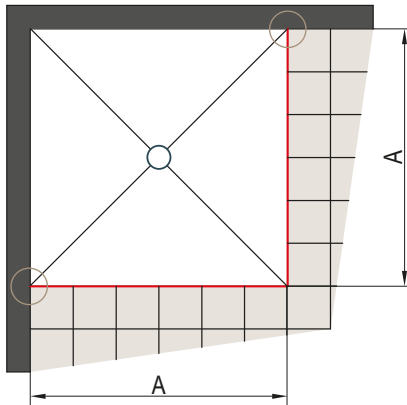

Fliesmasse für bodenebene Montage von Standardmassen

Standardbreite	Breite A = Mitte Glas	
	SOL1, SOL13, SOLF1, SOLF13, SOLT1/2/3	SOL2, SOL31
700	668	674
750	718	724
800	768	774
900	868	874
1000	968	974
1100	1068	1074
1200	1168	1174
1400	1368	1374

A | gemessenes Mass von gefliester Wand bis Mitte Glasscheibe

Verstellbereich von -7 mm bis + 10 mm:
SOL1, SOL13, SOLF1, SOLF13, SOR, SOLT1/2/3

Verstellbereich von -5 mm bis + 31 mm:
SOL2

Verstellbereich von -11 mm bis + 26 mm:
SOL31

Bei einer Abweichung von den Fliesmassen aus nebenstehender Tabelle muss ein Sondermass gefertigt werden.

WANDPROFIL 50418

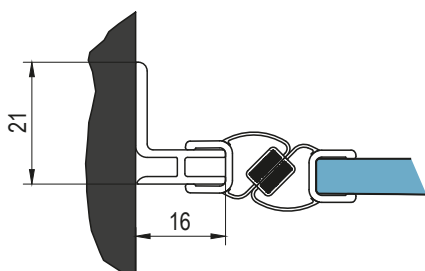

WANDPROFIL 50012

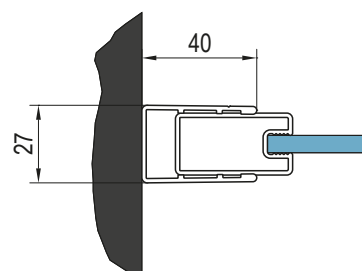

RUNDDUSCHBE BODENEBCN MONTIERT

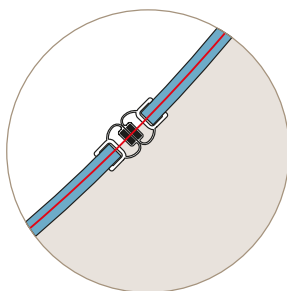
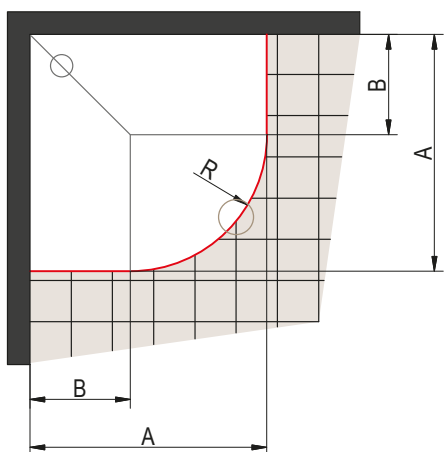

Fliesmasse für bodenebene Montage von Standardmassen

Tür Radius 500 mm

Standardbreite	Breite A = Mitte Glas	Breite B für Radius R500
800	768 x 768	290
900	868 x 868	390
1000	968 x 968	490

R478: Radius Mitte der gebogenen Scheiben - Tür-Radius R500.

Tür Radius 550 mm

Standardbreite	Breite A = Mitte Glas	Breite B für Radius R550
800	768 x 768	240
900	868 x 868	340
1000	968 x 968	440

R528: Radius Mitte der gebogenen Scheiben - Tür-Radius R550.

Alle Standardmasse sind mit Wandanschlussprofil bestückt (Verstellbereich von -7 mm bis +10 mm).

A | gemessenes Mass von gefliester Wand bis Mitte Glasscheibe

In diesem Fall wird kein Einrückmass bei der Fertigung berücksichtigt. Beim Fliesen des Duschbereiches müssen unbedingt die Radien R478/R528 berücksichtigt werden.

SOLINO

EINKLAPPMASS DER PENDELFALTTÜR

Das Einklappmass der Pendelfaltritt umfasst das Mass von der Aussenkante der Duschwanne bis zum Ende des Türelements bei 90° nach innen eingeklappter Duschwand. Es ist von Bedeutung für die Platzierung der Armatur an der Wand.

Die Masse 9 und 27 sind immer konstant und unverändert, falls die Tür gut montiert ist. Das Mass X (315 mm bei der Breite 700 mm) verbreitert sich jeweils um die Hälfte pro aufsteigender Breite.

Standardbreite	konstant*	Breite X	Gesamtbreite
700	9 + 27	315	351
750	9 + 27	340	376
800	9 + 27	365	401
900	9 + 27	415	451
1000	9 + 27	465	501
1200	9 + 27	565	601
1400	9 + 27	665	701
1600	9 + 27	765	801

* Profilbreite + Einrückmass von der Aussenkante der Duschwanne

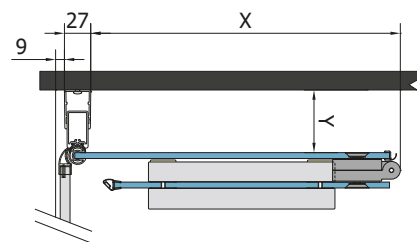

Das Mass Y variiert je nach Einstellung des Wandprofils zwischen 47 und 64 mm.

PROFIL EPB FÜR BODENEBCN MONTAGE

SOL1, SOL2, SOLF1, SOL31

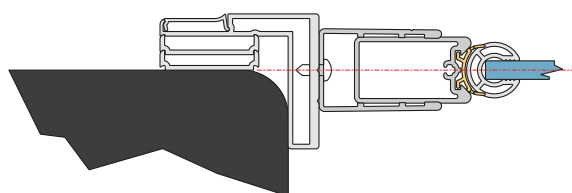

SOLT1, SOLT2, SOLT3, SOL13, SOLF13, SOL31

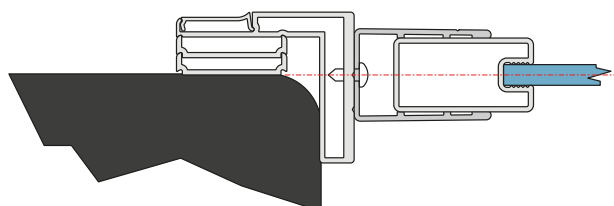

AMALIA

TRANSPARENZ UND ELEGANZ

Rahmenreduzierte Schiebetür mit vertikalem Griffdesign

MERKMALE

Einscheiben-Sicherheitsglas (ESG) 8 mm

Standardhöhe 2000 mm - Sonderhöhe bis 2250 mm möglich

Aquaperle Glasveredelung inklusive

Schiebetür gleitet auf Bodenführungsschiene

Breite, komfortable Einstiegsbereiche

Montagefreundlich

Standard- und Sondermasse für flexible Lösungen



Lieferbare Tür- und Seitenwand-Varianten:

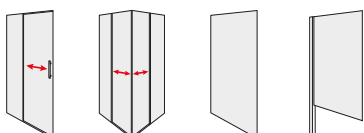



AMALIA

SAFETY
GLASS
8 MM



STAND
2000 MM

MAX.
2000 MM

MAX.
1200 MM



AQUA
PERLE



EN 14428
A1 2008



D35S2 + D35F1 | Silber-Hochglanz (50), ESG Klar (07)

BLACK
LINE

GOLD
BRUSHED

↑
Erklärung
Klappe
hinterer
Umschlag



D35S2 + V2.D35.50 | Silber-Hochglanz (50), ESG Klar (07)

ARTIKELNUMMERN ERGEBEN SICH AUS DEN ANGABEN IN DEN BEIGE HINTERLEGTEN TABELLENBEREICHEN:

D35S2 120 50 07 = AMALIA Schiebetür 1-tlg mit Festfeld, Breite 1200 mm, Höhe 2000 mm, Silber-Hochglanz, ESG klar

D35S2 | SCHIEBETÜR 1-TLG. MIT FESTFELD

ESG 8 mm inklusive Aquaperle Glasveredelung | Inklusive Stabilisationsstrebe

STANDARDMASSE¹⁾

				Basis	Breite	Farbausführung	Glasvariante		
Breite	Einstiegsbreite	Breite Festfeld	Höhe	Referenz	Bezeichnung	50=Silber-Hochglanz	07=ESG Klar		
1200	507	608	2000	D35S2	120	50	07	1.469 CHF	
1400	607	708	2000	D35S2	140	50	07	1.565 CHF	
1600	707	808	2000	D35S2	160	50	07	1.707 CHF	
1700	707	908	2000	D35S2	170	50	07	1.743 CHF	
1800	707	1008	2000	D35S2	180	50	07	1.782 CHF	

SONDERMASSE²⁾

1000-1599	je nach Türbreite	bis 2000	D35S2	SM1	50	07	1.756 CHF	
1600-2000	je nach Türbreite	bis 2000	D35S2	SM2	50	07	1.941 CHF	
1000-1599	je nach Türbreite	2001 bis 2250	D35S2	SM3	50	07	1.780 CHF	
1600-2000	je nach Türbreite	2001 bis 2250	D35S2	SM4	50	07	2.007 CHF	

INSTALLATIONS-SET "VERSCHLUSS TÜR IN NISCHE"³⁾

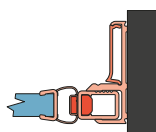

		Basis	Farbausführung		
Türhöhe (mm)	Referenz	50=Silber-Hochglanz			
2000	V2.D35.	50	210 CHF		
bis 2250	V2.D35.SM1.	50	250 CHF		

D35F1 / D35F3 | SEITENWAND

ESG 8 mm inklusive Aquaperle Glasveredelung

STANDARDMASSE¹⁾

		Basis	Breite	Farbausführung	Glasvariante			
Breite	Höhe	D35F1= Verbindung 90° am Verschluss D35F3=Verbindung 90° am Festfeld	Bezeichnung	50=Silber-Hochglanz	D35F1 07=ESG Klar	D35F3 07=ESG Klar		
800	2000	xxxx	080	50	07	861 CHF	787 CHF	
900	2000	xxxx	090	50	07	904 CHF	829 CHF	
1000	2000	xxxx	100	50	07	952 CHF	871 CHF	

SONDERMASSE²⁾

600-1200	bis 2000	xxxx	SM1	50	07	1.000 CHF	973 CHF	
600-1200	von 2001 bis 2250	xxxx	SM2	50	07	1.166 CHF	1.048 CHF	

SONDERMASSE VERKÜRZTE SEITENWAND D35F1V⁴⁾

600-1200	weniger als 2000	xxxx	SM1	50	07	1.000 CHF	-	
600-1200	weniger als 2250	xxxx	SM2	50	07	1.166 CHF	-	

AUFPREISE FÜR DIE TÜR UND/ODER SEITENWAND

Schräge/Ausschnitt	Z.AUS.001 (Preisbasis Sondermasse)	jeweils	230 CHF
--------------------	---	---------	---------

ZUBEHÖR

Eckverstärker für U-Montage	RE.50.1000 (Silber-Hochglanz)	139 CHF
Zubehör-Set Duschrablage	KASW2.50.1000 (Silber-Hochglanz)	284 CHF

EINBAUMASSE

Einbaumasse der Duschwanne (ab Wandfliesen bis zur Aussenkante der Duschwanne)

Fliesmasse für bodenebene Montage von Standardmassen

Standardmasse	1			2		Bodenebene Montage (Mitte Glas)	
	Breite	Nischentür (-42 mm; +14 mm)	Tür (+ Seitenwand in 90°) (-31 mm; +20 mm)	Seitenwand in 90° (-20 mm; +5 mm)	Tür (+ Seitenwand in 90°) (-27 mm; +24 mm)	Seitenwand in 90° (-10 mm; +15 mm)	
800	-	-	-	780-805	-	771	
900	-	-	-	880-905	-	871	
1000	-	-	-	980-1005	-	971	
1200	1158-1214	1169-1220	-	-	1177	-	
1400	1358-1414	1369-1420	-	-	1377	-	
1600	1558-1614	1569-1620	-	-	1577	-	
1700	1658-1714	1669-1720	-	-	1677	-	
1800	1758-1814	1769-1820	-	-	1777	-	
Sondermasse	(-36 mm; +20 mm)	(-35 mm; +16 mm)	(-10 mm; +15 mm)				
z.B.: 1625	1589-1645	1590-1641	1615 - 1640				

LEGENDE

- 1) - PASSENDE FÜR MONTAGE AUF DUSCHWANNE. BEI BODENEBCNER EINBAUSITUATION BITTE HINWEISE AM ENDE DIESER KAPITELS BERÜCKSICHTIGEN.
- 2) - BEI BESTELLUNG BITTE IMMER ANGEBEN, OB MONTAGE AUF DUSCHWANNE ODER BODENEBCNER EINBAU. BITTE TECHNISCHE INFORMATIONEN SEITEN 20-21 BERÜCKSICHTIGEN.
- 3) - BEI EINBAU DER TÜR IN NISCHE IST DAS INSTALLATIONS-SET „VERSCHLUSS TÜR IN NISCHE ZUSÄTZLICH ZU BESTELLEN.
- 4) - DIE VERKÜRZTE SEITENWAND D35F1V IST IMMER FREI HÄNGEND NEBEN BADEWANNE/SOCKEL. BITTE BEI BESTELLUNG IMMER DIE POSITION DER SEITENWAND (LINKS ODER RECHTS) ANGEBEN. DIE VERKÜRZTE SEITENWAND D35F3 IST IMMER AUFSITZEND AUF BADEWANNE/SOCKEL.

! Bitte berücksichtigen Sie die technischen Informationen am Ende dieses Kapitels.

Bruttopreise ohne gesetzliche MwSt. Masse in mm. Alle technischen Änderungen vorbehalten. Eine Sonderanfertigung in Ausführung und/oder Mass kann nicht zurückgenommen werden.

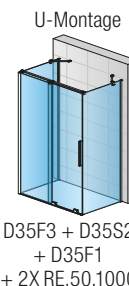
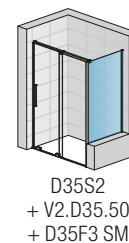
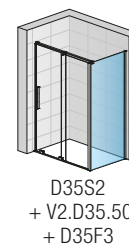
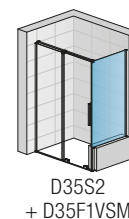
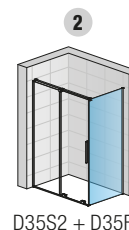
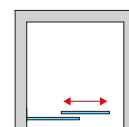
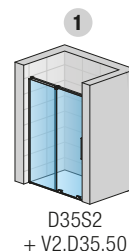

AMALIA

AMALIA

NEU

SAFETY
GLASS
8 MM



STAND
2000 MM

MAX.
2000 MM

MAX.
1200 MM



AQUA
PERLE



EN 14428
A1



D35S2 + D35F1 | Gold gebürstet (13), ESG Klar (07)

BLACK
LINE

GOLD
BRUSHED

↑
Erklärung
Klappe
hinterer
Umschlag



D35S2 + V2.D35.06 | Schwarz matt (06), ESG Klar (07)

ARTIKELNUMMERN ERGEBEN SICH AUS DEN ANGABEN IN DEN BEIGE HINTERLEGTEN TABELLENBEREICHEN:

D35S2 120 06 07 = AMALIA Schiebetür 1-tlg mit Festfeld, Breite 1200 mm, Höhe 2000 mm, Schwarz matt, ESG klar

D35S2 | SCHIEBETÜR 1-TLG. MIT FESTFELD

ESG 8 mm inklusive Aquaperle Glasveredelung | Inklusive Stabilisierungsstrebe

STANDARDMASSE¹⁾

				Basis	Breite	Farbausführung	Glasvariante
Breite	Einstiegsbreite	Breite Festfeld	Höhe	Referenz	Bezeichnung	06=Schwarz matt 13=Gold gebürstet	07=ESG Klar
1200	507	608	2000	D35S2	120	xx	07
1400	607	708	2000	D35S2	140	xx	07
1600	707	808	2000	D35S2	160	xx	07
1700	707	908	2000	D35S2	170	xx	07
1800	707	1008	2000	D35S2	180	xx	07

SONDERMASSE²⁾

1000-1599	je nach Türbreite	bis 2000	D35S2	SM1	xx	07	1.983 CHF
1600-2000	je nach Türbreite	bis 2000	D35S2	SM2	xx	07	2.198 CHF
1000-1599	je nach Türbreite	2001 bis 2250	D35S2	SM3	xx	07	2.013 CHF
1600-2000	je nach Türbreite	2001 bis 2250	D35S2	SM4	xx	07	2.270 CHF

INSTALLATIONS-SET "VERSCHLUSS TÜR IN NISCHE"³⁾

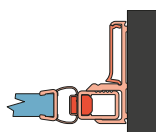

		Basis	Farbausführung
Türhöhe (mm)	Referenz	06=Schwarz matt 13=Gold gebürstet	
2000	V2.D35.	xx	210 CHF
bis 2250	V2.D35.SM1.	xx	250 CHF

D35F1 / D35F3 | SEITENWAND

ESG 8 mm inklusive Aquaperle Glasveredelung

STANDARDMASSE¹⁾

		Basis	Breite	Farbausführung	Glasvariante	
Breite	Höhe	D35F1= Verbindung 90° am Verschluss D35F3=Verbindung 90° am Festfeld	Bezeichnung	06=Schwarz matt 13=Gold gebürstet	D35F1 07=ESG Klar	D35F3 07=ESG Klar
800	2000	xxxx	080	xx	07	962 CHF
900	2000	xxxx	090	xx	07	1.010 CHF
1000	2000	xxxx	100	xx	07	1.069 CHF

SONDERMASSE²⁾

600-1200	bis 2000	xxxx	SM1	xx	07	1.122 CHF	1.090 CHF
600-1200	von 2001 bis 2250	xxxx	SM2	xx	07	1.197 CHF	1.176 CHF

SONDERMASSE VERKÜRZTE SEITENWAND D35F1V⁴⁾

600-1200	weniger als 2000	xxxx	SM1	xx	07	1.122 CHF	-
600-1200	weniger als 2250	xxxx	SM2	xx	07	1.197 CHF	-

AUFPREISE FÜR DIE TÜR UND/ODER SEITENWAND

Schräge/Ausschnitt	Z.AUS.001 (Preisbasis Sondermasse)	jeweils	230 CHF
--------------------	---	---------	---------

ZUBEHÖR

Eckverstärker für U-Montage	RE.06.1000 (Schwarz matt) / RE.13.1000 (Gold gebürstet)	139 CHF
Zubehör-Set Duschrablage	KASW2.06.1000 (Schwarz matt)	284 CHF

EINBAUMASSE

Einbaumasse der Duschwanne (ab Wandfliesen bis zur Aussenkante der Duschwanne)

Fliesmasse für bodenebene Montage von Standardmassen

Standardmasse	1			2		Bodenebene Montage (Mitte Glas)	
	Breite	Nischentür (-42 mm; +14 mm)	Tür (+ Seitenwand in 90°) (-31 mm; +20 mm)	Seitenwand in 90° (-20 mm; +5 mm)	Tür (+ Seitenwand in 90°) (-27 mm; +24 mm)	Seitenwand in 90° (-10 mm; +15 mm)	
800	-	-	-	780-805	-	771	
900	-	-	-	880-905	-	871	
1000	-	-	-	980-1005	-	971	
1200	-	1158-1214	1169-1220	-	1177	-	
1400	-	1358-1414	1369-1420	-	1377	-	
1600	-	1558-1614	1569-1620	-	1577	-	
1700	-	1658-1714	1669-1720	-	1677	-	
1800	-	1758-1814	1769-1820	-	1777	-	
Sondermasse		(-36 mm; +20 mm)	(-35 mm; +16 mm)	(-10 mm; +15 mm)			
z.B.: 1625		1589-1645	1590-1641	1615 - 1640			

LEGENDE

- 1) - PASSENDE FÜR MONTAGE AUF DUSCHWANNE. BEI BODENEBCNER EINBAUSITUATION BITTE HINWEISE AM ENDE DIESER KAPITELS BERÜCKSICHTIGEN.
- 2) - BEI BESTELLUNG BITTE IMMER ANGEBEN, OB MONTAGE AUF DUSCHWANNE ODER BODENEBCNER EINBAU. BITTE TECHNISCHE INFORMATIONEN SEITEN 20-21 BERÜCKSICHTIGEN.
- 3) - BEI EINBAU DER TÜR IN NISCHE IST DAS INSTALLATIONS-SET „VERSCHLUSS TÜR IN NISCHE ZUSÄTZLICH ZU BESTELLEN.
- 4) - DIE VERKÜRZTE SEITENWAND D35F1V IST IMMER FREI HÄNGEND NEBEN BADEWANNE/SOCKEL. BITTE BEI BESTELLUNG IMMER DIE POSITION DER SEITENWAND (LINKS ODER RECHTS) ANGEBEN. DIE VERKÜRZTE SEITENWAND D35F3 IST IMMER AUFSITZEND AUF BADEWANNE/SOCKEL.

! Bitte berücksichtigen Sie die technischen Informationen am Ende dieses Kapitels.

Bruttopreise ohne gesetzliche MwSt. Masse in mm. Alle technischen Änderungen vorbehalten. Eine Sonderanfertigung in Ausführung und/oder Masse kann nicht zurückgenommen werden.

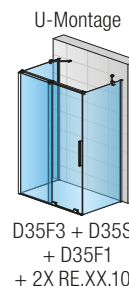
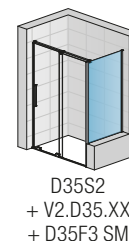
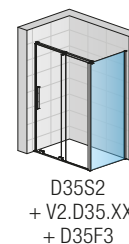
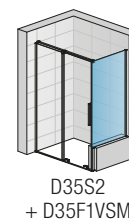
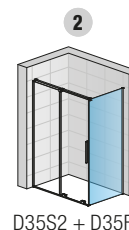
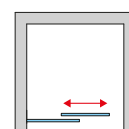
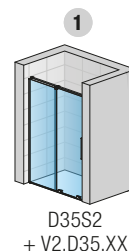

AMALIA

AMALIA

NEU

SAFETY
GLASS
8 MM

1

STAND
2000 MM

MAX.
1200 MM

AQUA
PERLE



EN 14428
A1 2008

BLACK
LINE

GOLD
BRUSHED

↑
Erklärung
Klappe
hinterer
Umschlag



D35SE2 L + D35SE2 R | Silber-Hochglanz (50), ESG Klar (07)

ARTIKELNUMMERN ERGEBEN SICH AUS DEN ANGABEN IN DEN BEIGE HINTERLEGTEN TABELLENBEREICHEN:
D35SE2 L 080 50 07 = AMALIA Eckeinstieg 2-tlg. (Schiebetüren mit Festfeldern), linke Seite, Breite 800 mm, Höhe 2000 mm, Silber-Hochglanz, ESG klar

D35SE2 L + D35SE2 R | ECKEINSTIEG 2-TLG. (SCHIEBETÜR 1-TLG. MIT FESTFELD)

ESG 8 mm inklusive Aquaperle Glasveredelung | Inkl. Eckverstärker

STANDARDMASSE ^{1) 3)} - Preis pro Seite

STANDARDMASSE ^{1) 3)} - Preis pro Seite				Basis	Seite	Breite	Farbausführung	Glasvariante	
Breite	Einstiegsbreite	Breite Festfeld	Höhe	Referenz	L=Links R=Rechts	Bezeichnung	50=Silber-Hochglanz	07=ESG Klar	
800	414	378	2000	D35SE2	L	080	50	07	1.305 CHF
800	414	378	2000	D35SE2	R	080	50	07	1.305 CHF
900	485	428	2000	D35SE2	L	090	50	07	1.365 CHF
900	485	428	2000	D35SE2	R	090	50	07	1.365 CHF
1000	556	478	2000	D35SE2	L	100	50	07	1.410 CHF
1000	556	478	2000	D35SE2	R	100	50	07	1.410 CHF
1200	697	578	2000	D35SE2	L	120	50	07	1.538 CHF
1200	697	578	2000	D35SE2	R	120	50	07	1.538 CHF

SONDERMASSE ²⁾ - Prels pro Seite

800-1200	je nach Türbreite	bis 2000	D35SE2	L	SM1	50	07	1.530 CHF
			D35SE2	R	SM1	50	07	1.530 CHF
800-1200	je nach Türbreite	von 2001 bis 2250	D35SE2	L	SM2	50	07	1.860 CHF
			D35SE2	R	SM2	50	07	1.860 CHF

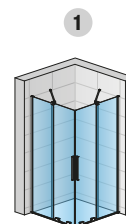

D35SE2 L + D35SE2 R

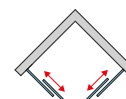

AMALIA

EINBAUMASSE

Einbaumasse der Duschwanne (ab Wandfliesen bis zur Aussenkante der Duschwanne)

Fliesmasse für bodenebene Montage von Standardmassen

Standardmasse	1	Bodenebene Montage (Mitte Glas)
Breite	Eckeinstieg (-17 mm; +4 mm)	Eckeinstieg (-12 mm; +9 mm)
800	783-804	776
900	883-904	876
1000	983-1004	976
1200	1183-1204	1176
Sondermasse	(-12 mm; +9 mm)	(-12 mm; +9 mm)
z.B.: 925	913-934	925

LEGENDE

- 1) - PASSEND FÜR MONTAGE AUF DUSCHWANNE. BEI BODENEBENER EINBAUSITUATION BITTE HINWEISE AM ENDE DIESES KAPITELS BERÜCKSICHTIGEN.
- 2) - BEI BESTELLUNG BITTE IMMER ANGEBEN, OB MONTAGE AUF DUSCHWANNE ODER BODENEBENER EINBAU. BITTE TECHNISCHE INFORMATIONEN SEITEN 20-21 BERÜCKSICHTIGEN.
- 3) - EIN ECKEINSTIEG BESTEHT AUS EINEM LINKEN UND EINEM RECHTEN TEIL. BITTE BEI DER BESTELLUNG BERÜCKSICHTIGEN.

1 Bitte berücksichtigen Sie die technischen Informationen am Ende dieses Kapitels.

Bruttopreise ohne gesetzliche MwSt. Masse in mm. Alle technischen Änderungen vorbehalten. Eine Sonderanfertigung in Ausführung und/oder Mass kann nicht zurückgenommen werden.

AMALIA

NEU

SAFETY
GLASS
8 MM

1

STAND
2000 MM

MAX.
1200 MM

AQUA
PERLE



EN 14428
A1 • 2008

BLACK
LINE

GOLD
BRUSHED

↑
Erklärung
Klappe
hinterer
Umschlag



D35SE2 L + D35SE2 R | Schwarz matt (06), ESG Klar (07)



D35SE2 L + D35SE2 R | Gold gebürstet (13), ESG Klar (07)

ARTIKELNUMMERN ERGEBEN SICH AUS DEN ANGABEN IN DEN BEIGE HINTERLEGTEN TABELLENBEREICHEN:
D35SE2 L 080 06 07 = AMALIA Eckeinstieg 2-tlg. (Schiebetüren mit Festfeldern), linke Seite, Breite 800 mm, Höhe 2000 mm, Schwarz matt, ESG klar

D35SE2 L + D35SE2 R | ECKEINSTIEG 2-TLG. (SCHIEBETÜR 1-TLG. MIT FESTFELD)

ESG 8 mm inklusive Aquaperle Glasveredelung | Inkl. Eckverstärker

STANDARDMASSE ^{1) 3)} - Preis pro Seite

STANDARDMASSE ^{1) 3)} - Preis pro Seite				Basis	Seite	Breite	Farbausführung	Glasvariante	
Breite	Einstiegsbreite	Breite Festfeld	Höhe	Referenz	L=Links R=Rechts	Bezeichnung	06=Schwarz matt 13=Gold gebürstet	07=ESG Klar	
800	414	378	2000	D35SE2	L	080	xx	07	1.517 CHF
800	414	378	2000	D35SE2	R	080	xx	07	1.517 CHF
900	485	428	2000	D35SE2	L	090	xx	07	1.542 CHF
900	485	428	2000	D35SE2	R	090	xx	07	1.542 CHF
1000	556	478	2000	D35SE2	L	100	xx	07	1.593 CHF
1000	556	478	2000	D35SE2	R	100	xx	07	1.593 CHF
1200	697	578	2000	D35SE2	L	120	xx	07	1.737 CHF
1200	697	578	2000	D35SE2	R	120	xx	07	1.737 CHF

SONDERMASSE ²⁾ - Prefs pro Seite

800-1200	je nach Türbreite	bis 2000	D35SE2	L	SM1	xx	07	1.729 CHF
			D35SE2	R	SM1	xx	07	1.729 CHF
800-1200	je nach Türbreite	von 2001 bis 2250	D35SE2	L	SM2	xx	07	2.102 CHF
			D35SE2	R	SM2	xx	07	2.102 CHF

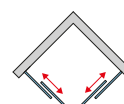
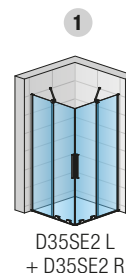

AMALIA

EINBAUMASSE

Einbaumasse der Duschwanne (ab Wandfliesen bis zur Aussenkante der Duschwanne)

Fliesmasse für bodenebene Montage von Standardmassen

Standardmasse	Einbaumasse (ab Wandfliesen bis zur Aussenkante der Duschwanne)	Fliesmasse für bodenebene Montage von Standardmassen
	1	Bodenebene Montage (Mitte Glas)
Breite	Eckeinstieg (-17 mm; +4 mm)	Eckeinstieg (-12 mm; +9 mm)
800	783-804	776
900	883-904	876
1000	983-1004	976
1200	1183-1204	1176
Sondermasse	(-12 mm; +9 mm)	(-12 mm; +9 mm)
z.B.: 925	913-934	925

LEGENDE

- 1) - PASSEND FÜR MONTAGE AUF DUSCHWANNE. BEI BODENEBCNER EINBAUSITUATION BITTE HINWEISE AM ENDE DIESES KAPITELS BERÜCKSICHTIGEN.
- 2) - BEI BESTELLUNG BITTE IMMER ANGEBEN, OB MONTAGE AUF DUSCHWANNE ODER BODENEBCNER EINBAU. BITTE TECHNISCHE INFORMATIONEN SEITEN 20-21 BERÜCKSICHTIGEN.
- 3) - EIN ECKEINSTIEG BESTEHT AUS EINEM LINKEN UND EINEM RECHTEN TEIL. BITTE BEI DER BESTELLUNG BERÜCKSICHTIGEN.

1 Bitte berücksichtigen Sie die technischen Informationen am Ende dieses Kapitels.

Bruttopreise ohne gesetzliche MwSt. Masse in mm. Alle technischen Änderungen vorbehalten. Eine Sonderanfertigung in Ausführung und/oder Mass kann nicht zurückgenommen werden.



D35S2 + D35F1

Schiebetür 1-tlg. mit Festfeld, Seitenwand in 90° mit Schräge und Ausschnitt, Profil Silber-Hochglanz



D35S2

Schiebetür 1-tlg. mit Festfeld in Nische, mit Schräge und Ausschnitt in der Tür, Profil Schwarz matt



D35F3 + D35S2 + D35F1 + 2 X RE.13.1000

Schiebetür 1-tlg. mit Festfeld + 2 Seitenwände in 90° + 2 Eckverstärker - U-Montage, Profil Gold gebürstet



D35S2 + D35F1 + KASW2.50.1000

Schiebetür 1-tlg. mit Festfeld + Seitenwand in 90°, Montage auf der Verschluss-Seite + Zubehör-Set Duschkablage, Profil Silber-Hochglanz



D35S2 + D35F1V

Schiebetür 1-tlg. mit Festfeld + verkürzte Seitenwand in 90°, Profil Silber-Hochglanz















Die verkürzte Seitenwand D35F1V ist immer frei hängend neben Badewanne/Sockel



Die verkürzte Seitenwand D35F3 ist immer aufsitzend auf Badewanne/Sockel

MERKMALE

 <p>SAFETY GLASS 8 MM</p>	<p>ESG Glasstärke 8 mm</p>	 <p>STAND. 2000 MM</p>	<p>Standardhöhe 2000 mm</p>	 <p>Sondermasse</p>	 <p>Tür/Seitenwand beidseitig ver- wendbar (reversibel)</p>
 <p>1</p>	<p>Anzahl lieferbarer Glas-Varianten</p>	 <p>MAX. 2000 MM</p>	<p>Maximale Türbreite</p>	 <p>Schräge / Ausschnitt</p>	 <p>BLACK LINE</p> <p>Farbe BLACK-LINE, sichtbare Teile in Schwarz matt (06)</p>
 <p>AQUA PERLE</p>	<p>Aquaperle Beschichtung</p>	 <p>MAX. 1200 MM</p>	<p>Maximale Breite Seitenwand</p>	 <p>Produkt Qualität nach EU Norm EN 14428:2008+A1</p>	 <p>GOLD BRUSHED</p> <p>Farbe Gold gebürstet, sichtbare Teile in Gold gebürstet (13)</p>

DESIGN

Griffe

- Schmäler ergonomischer Griff in vertikaler Ausrichtung
- Sein schmales Design ermöglicht eine maximale Öffnung der Schiebetür und somit eine grosse Einstiegsbreite



Schlichtes "Frameless"-Design

- Der Wegfall der oberen Führungsschiene sowie sehr schlanke Wandprofile schaffen eine maximale Transparenz



Rollenführung der Schiebetür mit rechteckigem Design

- Aussenansicht (1)
- Innenansicht (2)



TECHNISCHE VORTEILE

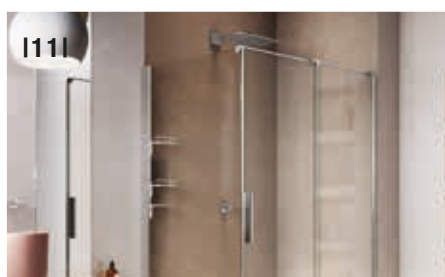
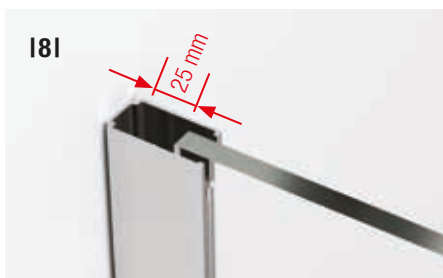
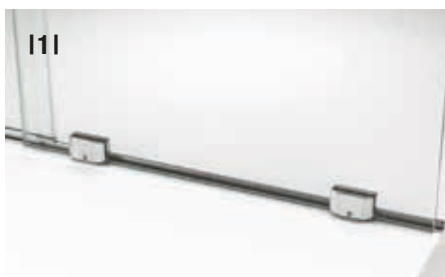

Bodengeführtes Laufrollensystem

- Elegante Rollenelemente mit doppelten verdeckten Laufrollen bieten hohe Stabilität (1)
- Die Laufrollen haben eine hohe Tragfähigkeit und überzeugen durch hohe Laufruhe
- Die dezente Führungsschiene (Höhe 13 mm) ermöglicht einen leichten Zugang in die Dusche (2)

Das Schiebeelement

- RONAL Innovation: das bodengeführte Laufrollensystem gleitet innerhalb des Duschbereichs und sorgt für eine optimale Abdichtung (3)
- Integriertes Führungs-System (3)
- Anschlagsdämpfer sorgen für einen sanften Türstopp beim Öffnen und Schliessen (4)

Stabilisation

- In die Halterung der Stabilisationsstrebe integriertes Führungselement ermöglicht stabile und sichere Führung der Schiebetür
- Bei der Walk-in Version gewährleistet eine horizontale Stabilisationsstrebe die Stabilisierung des festen Glaselementes und sorgt gleichzeitig für die sichere Führung der Tür (5)
- Bei einer Montage in Nische oder in der Ecke übernimmt ein zusätzliches T-Stück an der Stabilisationsstrebe die Stabilisierung des Festfeldes und sichere Führung der Schiebetür (6)

Das Wandausgleichsprofil (7-8)

- ermöglicht einen Wandausgleich bis 10 mm für die Tür (7) und 25 mm für die Seitenwand (8) bei schrägen Wänden
- erfordert kein Bohren beim Ausgleich

Der Magnetverschluss

- In Nische: Ausgleichsmöglichkeit bis 5 mm (9)
- In Ecke: Sicheres Schliessen durch Magnetprofil an der Seitenwand in 90° (10)

Zubehör

- Zubehör-Set Duschablage (11)
- Reinigungszubehör inklusive (12)

TÜR, SEITENWAND UND ECKEINSTIEG - AUF DUSCHWANNE MONTIERT

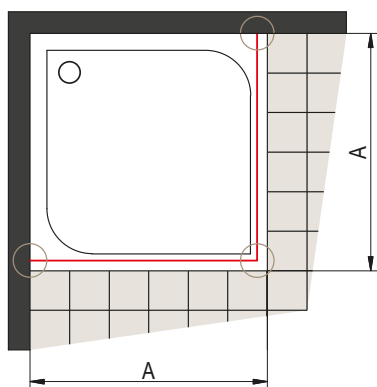

A | Gemessenes Mass von gefliester Wand bis Aussenkante Duschwanne

Das Einrückmass von 10 mm (Bild 1 und 3) ist bei einer Montage auf Duschwanne für alle AMALIA Modelle gleich.

Bild 2: Verbindung zwischen der Schiebetür und dem Festfeld F1.

Bild 4: Verbindung zwischen 2 Schiebetüren.

Bild 1



Bild 2



Tür

Bild 3

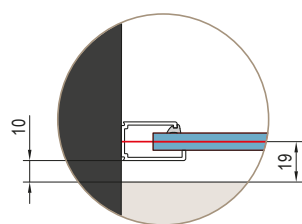
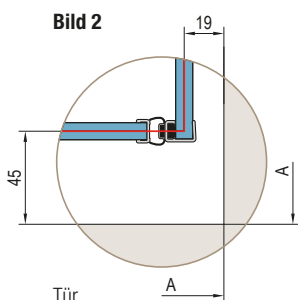
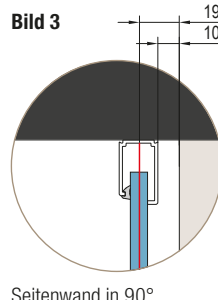

Seitenwand in 90°

Bild 4

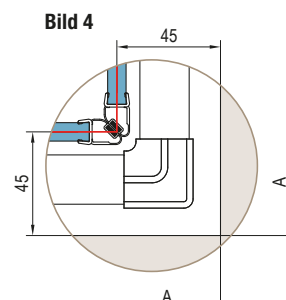

TÜR + SEITENWAND - BODENEBENE MONTAGE

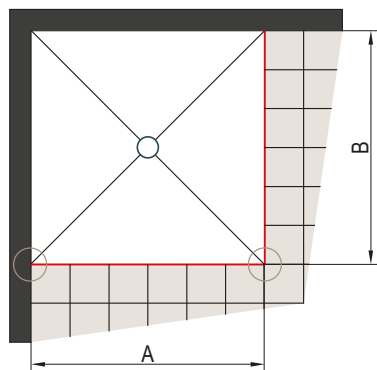

A-B | Gemessenes Mass von gefliester Wand bis Mitte Glasscheibe

Fliesmasse für bodenebene Montage von Standardmassen (Tür)

Standardbreite	Breite A = Mitte Glas
1200	1177
1400	1377
1600	1577
1700	1677
1800	1777

Alle Standardmasse sind mit Wandanschlussprofil bestückt (Verstellbereich von -27 mm bis +24 mm).

Achtung: Die maximal akzeptable Wandabweichung liegt bei 10 mm.

Fliesmasse für bodenebene Montage von Standardmassen (Seitenwand)

Standardbreite	Breite B = Mitte Glas
800	771
900	871
1000	971

Alle Standardmasse sind mit Wandanschlussprofil bestückt (Verstellbereich von -5 mm bis +5 mm bei der Tür und von -10 mm bis +15 mm bei der Seitenwand in 90°).

Bild 5



Bild 6



Bild 5 und 6: In diesem Fall wird kein Einrückmass bei der Fertigung berücksichtigt.

Bei einer Abweichung von den Fliesmassen aus nebenstehender Tabelle muss ein Sondermass gefertigt werden.

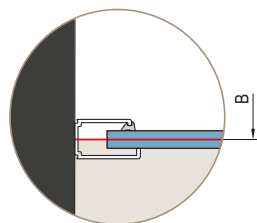
ECKEINSTIEG - BODENEBENE MONTAGE

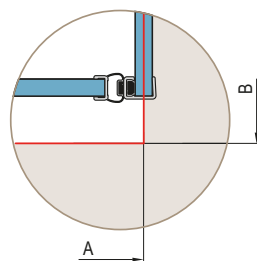
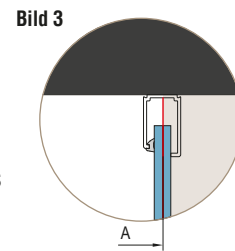
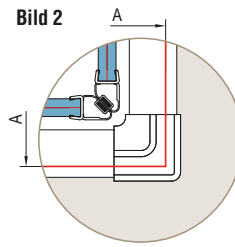
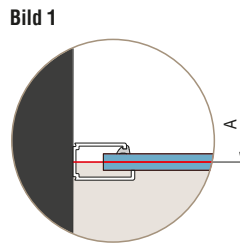
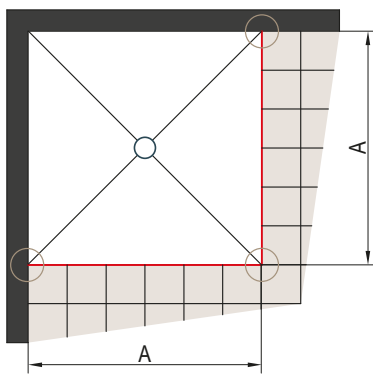

Fliesmasse für bodenebene Montage von Standardmassen (Tür)

Standardbreite	Breite A = Mitte Glas
800	776
900	876
1000	976
1200	1176

Alle Standardmasse sind mit Wandanschlussprofil bestückt (Verstellbereich von -12 mm bis +9 mm).

Achtung: Die maximal akzeptable Wandabweichung liegt bei 10 mm.

A | Gemessenes Mass von gefliester Wand bis Mitte Glasscheibe des Festfeldes (Bild 1 und Bild 2)

Das schmale Profil deckt den Rand der bodenebenen Dusche ab (Bild 3).

Festfeld in 90°

AMALIA

MONTAGE EINER VERKÜRZTEN SEITENWAND IN 90° MONTIERT

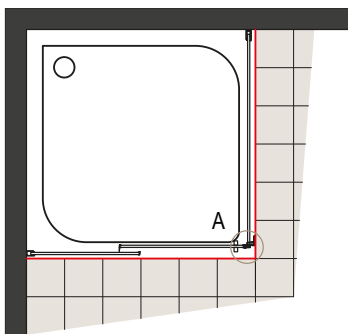

Detail A - Frontansicht

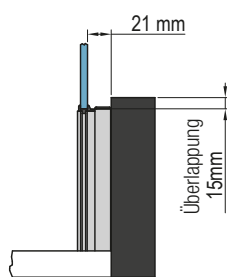

Detail A - Draufsicht

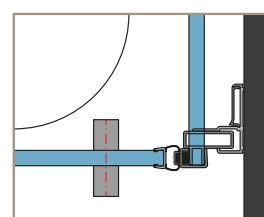

Montage Besonderheit:

Bei Verbindung 90° auf der Verschluss-Seite wird die verkürzte Seitenwand AMALIA D35F1 immer frei hängend neben Badewanne/ Sockel montiert. Bei Verbindung 90° auf der Festfeld-Seite wird die verkürzte Seitenwand AMALIA D35F3 immer aufsitzend auf Badewanne/Sockel montiert.

WALK-IN

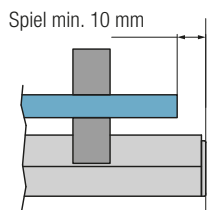

SCHLIESSEN IN NICHE

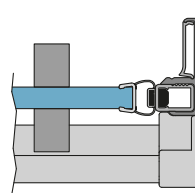

SCHLIESSEN MIT SEITENWAND

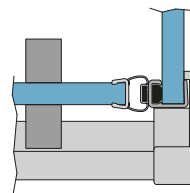

SCHLIESSEN MIT ECKEINSTIEG

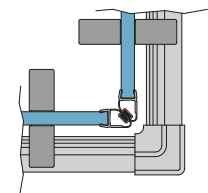

WANDBEFESTIGUNG AMALIA TÜR

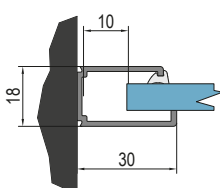

Achtung: Die maximal akzeptable Wandabweichung liegt bei 10 mm.

WANDBEFESTIGUNG AMALIA SEITENWAND 90°

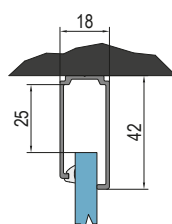

Achtung: Die maximal akzeptable Wandabweichung liegt bei 25 mm.

VERSCHLUSS-SET V2.D35 "VERSCHLUSS TÜR IN NICHE"

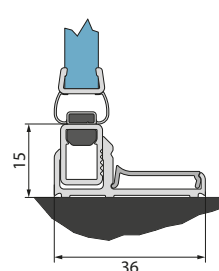

PROFIL 80042 UNTERE HORIZONTALSCHIENE

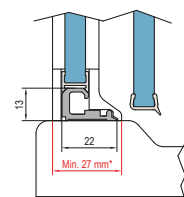

* Für eine korrekte Installation einer AMALIA Duschwand muss der Rand der Duschwanne eine Breite von mindestens 27 mm haben.

TOP-LINE S

DIE SERIE MIT DEM KOMFORT PLUS

MERKMALE

Einscheiben-Sicherheitsglas (ESG) 6 mm

Standardhöhe 2000 mm

Aquaperle Glasveredelung inklusive

Pendel- und Schiebetüren

Schiebetüren ohne unteres Rahmenprofil - ermöglicht nahezu barrierefreien Zugang

Montagefreundlich

Standard- und Sondermasse für flexible Lösungen



Lieferbare Tür- und Seitenwand-Varianten:

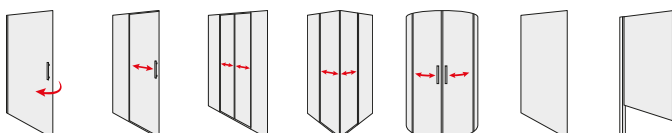



TOP-LINE S

TOP-LINE S

SAFETY
GLASS
6 MM

1

STAND.
2000 MM

MAX.
1000 MM

MAX.
1400 MM

AQUA
PERLE



EN 14428
A1+ 2008



BLACK
LINE

↑
Erklärung
Klappe
hinterer
Umschlag



TLSP + TOPF2 | Silber-Hochglanz (50), ESG Klar (07)



TLSP | Silber-Hochglanz (50), ESG Klar (07)

ARTIKELNUMMERN ERGEBEN SICH AUS DEN ANGABEN IN DEN BEIGE HINTERLEGTEN TABELLENBEREICHEN:

TLSP 070 50 07 = TOP-LINE S Pendeltür 1-Tlg., Breite 700 mm, Höhe 2000 mm, Silber-Hochglanz, ESG Klar

TLSP | PENDELTÜR 1-TLG.

ESG 6 mm inklusive Aquaperle Glasveredelung | Öffnung nach innen und aussen | Magnetverschluss | Verchromte Kunststoffteile und verchromter Griff bei allen Profillfarben ausser bei BLACK LINE-Modellen

STANDARDMASSE ¹⁾ -Sofortlieferprogramm-

			Basis	Breite	Farbausführung	Glasvariante		
Breite	Einstiegsbreite	Höhe	Referenz	Bezeichnung	06=Schwarz matt 50=Silber-Hochglanz	07=ESG Klar		
700	564	2000	TLSP	070	xx	07	1.087 CHF	
750	614	2000	TLSP	075	xx	07	1.115 CHF	
800	664	2000	TLSP	080	xx	07	1.142 CHF	
900	764	2000	TLSP	090	xx	07	1.196 CHF	
1000	864	2000	TLSP	100	xx	07	1.250 CHF	

SONDERMASSE ²⁾

600 - 800	je nach Türbreite	bis 2000	TLSP	SM1	xx	07	1.248 CHF	
801 - 1000	je nach Türbreite	bis 2000	TLSP	SM2	xx	07	1.367 CHF	

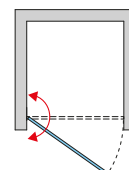
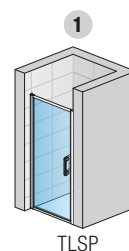
TOPF2 | SEITENWAND 90°

ESG 6 mm inklusive Aquaperle Glasveredelung

STANDARDMASSE ¹⁾ -Sofortlieferprogramm-

		Basis	Breite	Farbausführung	Glasvariante		
Breite	Höhe	Referenz	Bezeichnung	06=Schwarz matt 50=Silber-Hochglanz	07=ESG Klar		
700	2000	TOPF2	070	xx	07	736 CHF	
750	2000	TOPF2	075	xx	07	755 CHF	
800	2000	TOPF2	080	xx	07	786 CHF	
900	2000	TOPF2	090	xx	07	815 CHF	
1000	2000	TOPF2	100	xx	07	865 CHF	
1200	2000	TOPF2	120	xx	07	909 CHF	
1400	2000	TOPF2	140	xx	07	926 CHF	

SONDERMASSE ^{2) 3)}

250 - 800	bis 2000	TOPF2	SM1	xx	07	826 CHF	
801 - 1400	bis 2000	TOPF2	SM2	xx	07	871 CHF	

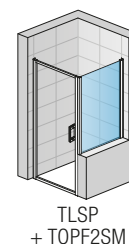
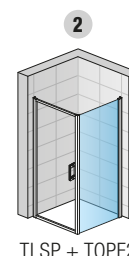
AUFPREISE NUR FÜR SEITENWAND

Schräge/Ausschnitt	Z.AUS.001 (Preisbasis Sondermasse)	jeweils	230 CHF
--------------------	------------------------------------	---------	---------

EINBAUMASSE

Montage auf Duschwanne in der Nische nach dem Verlegen der Fliesen | Einbaumasse der Duschwanne (ab Wandfliesen bis zur Aussenkante der Duschwanne)

Fliesmasse für bodenebene Montage von Standardmassen

Standardmasse	1		2		Bodenebene Montage (Mitte Glas)	
	Breite	Nischentür (-25 mm; +25 mm)	Tür (+ Seitenwand in 90°) (-25 mm; 0 mm)	Seitenwand in 90° (-25 mm; 0 mm)	Tür (+ Seitenwand in 90°) (-10 mm; +15 mm)	Seitenwand in 90° (-10 mm; +15 mm)
	700	675-725	675-700	675-700	673	673
	750	725-775	725-750	725-750	723	723
	800	775-825	775-800	775-800	773	773
	900	875-925	875-900	875-900	873	873
	1000	975-1025	975-1000	975-1000	973	973
	1200	-	-	1175-1200	-	1173
	1400	-	-	1375-1400	-	1373
Sondermasse		(-25 mm; +25 mm)	(-10 mm; +15 mm)	(-10 mm; +15 mm)	(-10 mm; +15 mm)	(-10 mm; +15 mm)
z.B.: 865		840-890	855-880	855-880	865	865

LEGENDE

- 1) - PASSEND FÜR MONTAGE AUF DUSCHWANNE. BEI BODENEBERER EINBAUSITUATION BITTE HINWEISE AM ENDE DIESES KAPITELS BERÜCKSICHTIGEN.
- 2) - BEI BESTELLUNG BITTE IMMER ANGEBEN, OB MONTAGE AUF DUSCHWANNE ODER BODENEBERER EINBAU. BITTE TECHNISCHE INFORMATIONEN SEITEN 20-21 BERÜCKSICHTIGEN.
- 3) - DIE VERKÜRZTE SEITENWAND IST BEI DER SERIE TOP-LINE S IMMER AUFSITZEND AUF BADEWANNE/SOCKEL.

! Bitte berücksichtigen Sie die technischen Informationen am Ende dieses Kapitels.

Bruttopreise ohne gesetzliche MwSt. Masse in mm. Alle technischen Änderungen vorbehalten. Eine Sonderanfertigung in Ausführung und/oder Masse kann nicht zurückgenommen werden.

TOP-LINE S

SAFETY
GLASS
6 MM

4

STAND.
2000 MM

MAX.
1800 MM

MAX.
1400 MM

AQUA
PERLE



EN 14428
2008
A1



BLACK
LINE

↑
Erklärung
Klappe
hinterer
Umschlag



TLS2G + TOPF2 | Schwarz matt (06), ESG Klar (07)



TLS2G | Schwarz matt (06), ESG Klar (07)

ARTIKELNUMMERN ERGEBEN SICH AUS DEN ANGABEN IN DEN BEIGE HINTERLEGTEN TABELLENBEREICHEN:

TLS2 G 120 01 07 = TOP-LINE S Schiebetür 1-tlg. mit Festfeld links, Breite 1200 mm, Höhe 2000 mm, Silber matt, ESG Klar

TLS2 | SCHIEBETÜR 1-TLG. MIT FESTFELD

ESG 6 mm inklusive Aquaperle Glasveredelung | Magnetverschluss | Schwalleiste 10 mm | Verchromte Kunststoffteile und verchromter Griff bei allen Profilarben ausser bei BLACK LINE-Modellen

STANDARDMASSE ¹⁾ -Sofortlieferprogramm-				Basis	Seite	Fixteil	Breite	Farbausführung	Glaskategorie		
Breite	Einstiegsbreite	Breite Festfeld	Höhe	Referenz	G=Links D=Rechts	Bezeichnung	01=Silber matt 04=Weiss 06=Schwarz matt ⁵⁾ 50=Silber-Hochglanz SF=Sonderfarben	07=ESG Klar	22=Durlux 200 hell 30=Master Carré 51=Horiz. Sichtschutz		
1000	395	482	2000	TLS2	x	100	xx	07	1.383 CHF	xx	1.635 CHF
1200	495	582	2000	TLS2	x	120	xx	07	1.513 CHF	xx	1.775 CHF
1300	545	632	2000	TLS2	x	130	xx	07	1.566 CHF	xx	1.835 CHF
1400	595	682	2000	TLS2	x	140	xx	07	1.611 CHF	xx	1.871 CHF
1500	645	732	2000	TLS2	x	150	xx	07	1.655 CHF	xx	1.917 CHF
1600	695	782	2000	TLS2	x	160	xx	07	1.696 CHF	xx	1.956 CHF
SONDERMASSE ^{2) 3)}											
1000 - 1800	je nach Türbreite		bis 2000	TLS2	x	SM1	xx	07	1.962 CHF	xx	2.225 CHF

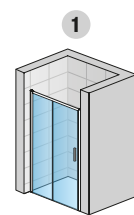

TLS2G

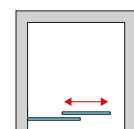

TOPF2 | SEITENWAND 90°

ESG 6 mm inklusive Aquaperle Glasveredelung

STANDARDMASSE ¹⁾ -Sofortlieferprogramm-				Basis	Breite	Farbausführung	Glaskategorie		
Breite	Höhe	Referenz	Bezeichnung	01=Silber matt 04=Weiss 06=Schwarz matt ⁵⁾ 50=Silber-Hochglanz SF=Sonderfarben	07=ESG Klar	22=Durlux 200 hell 30=Master Carré 51=Horiz. Sichtschutz			
700	2000	TOPF2	070	xx	07	736 CHF	xx	963 CHF	
750	2000	TOPF2	075	xx	07	755 CHF	xx	987 CHF	
800	2000	TOPF2	080	xx	07	786 CHF	xx	1.017 CHF	
900	2000	TOPF2	090	xx	07	815 CHF	xx	1.043 CHF	
1000	2000	TOPF2	100	xx	07	865 CHF	xx	1.093 CHF	
1200	2000	TOPF2	120	xx	07	909 CHF	xx	1.137 CHF	
1400	2000	TOPF2	140	xx	07	926 CHF	xx	1.147 CHF	
SONDERMASSE ^{2) 4)}									
250 - 800	bis 2000	TOPF2	SM1	xx	07	826 CHF	xx	1.050 CHF	
801 - 1400	bis 2000	TOPF2	SM2	xx	07	871 CHF	xx	1.092 CHF	

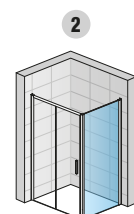

TLS2G + TOPF2

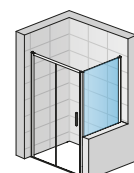

TLS2G + TOPF2SM

TOP-LINE S

AUFPREISE NUR FÜR SEITENWAND

Schräge/Ausschnitt	Z.AUS.001 (Preisbasis Sondermasse)	jeweils	230 CHF
--------------------	---	---------	---------

EINBAUMASSE

Montage auf Duschwanne in der Nische nach dem Verlegen der Fliesen | Einbaumasse der Duschwanne (ab Wandfliesen bis zur Aussenkante der Duschwanne)

Fliesmasse für bodenebene Montage von Standardmassen

Standardmasse	1		2		Bodenebene Montage (Mitte Glas)	
	Nischentür (-25 mm; +25 mm)	Tür (+ Seitenwand in 90°) (-25 mm; 0 mm)	Seitenwand in 90° (-25 mm; 0 mm)	Tür (+ Seitenwand in 90°) (-10 mm; +15 mm)	Seitenwand in 90° (-10 mm; +15 mm)	
700	-	-	675-700	-	673	
750	-	-	725-750	-	723	
800	-	-	775-800	-	773	
900	-	-	875-900	-	873	
1000	975-1025	975-1000	975-1000	973	973	
1200	1175-1225	1175-1200	1175-1200	1173	1173	
1300	1275-1325	1275-1300	-	-	-	
1400	1375-1425	1375-1400	1375-1400	1373	1373	
1500	1475-1525	1475-1500	-	-	-	
1600	1575-1625	1575-1600	-	1573	-	
Sondermasse	(-25 mm; +25 mm)	(-10 mm; +15 mm)	(-10 mm; +15 mm)	(-10 mm; +15 mm)	(-10 mm; +15 mm)	
z.B.: 1225	1200-1250	1215-1240	1215-1240	1225	1225	

LEGENDE

- 1) - PASSEND FÜR MONTAGE AUF DUSCHWANNE. BEI BODENEBCNER EINBAUSITUATION BITTE HINWEISE AM ENDE DIESES KAPITELS BERÜCKSICHTIGEN.
- 2) - BEI BESTELLUNG BITTE IMMER ANGEBEN, OB MONTAGE AUF DUSCHWANNE ODER BODENEBCNER EINBAU. BITTE TECHNISCHE INFORMATIONEN SEITEN 20-21 BERÜCKSICHTIGEN.
- 3) - BEI DER BESTELLUNG VON TLS2 IN GLASKATEGORIE 51 (HORIZONTALER SICHTSCHUTZ) BITTE IMMER ANGEBEN, OB FESTFELD LINKS ODER RECHTS!
- 4) - DIE VERKÜRZTE SEITENWAND IST BEI DER SERIE TOP-LINE S IMMER AUFSITZEND AUF BADEWANNE/SOCKEL.
- 5) - DIE AUSFÜHRUNG BLACK-LINE (06) IST NUR IN DER GLASKATEGORIE ESG KLAR (07) ERHÄLTLICHER.

! Bitte berücksichtigen Sie die technischen Informationen am Ende dieses Kapitels.

Bruttopreise ohne gesetzliche MwSt. Masse in mm. Alle technischen Änderungen vorbehalten. Eine Sonderanfertigung in Ausführung und/oder Masse kann nicht zurückgenommen werden.

TOP-LINE S

SAFETY
GLASS
6 MM

4

STAND.
2000 MM

MAX.
1800 MM

MAX.
1400 MM

AQUA
PERLE



EN 14428
A1+ 2008



BLACK
LINE

↑
Erklärung
Klappe
hinterer
Umschlag



TLS4 + TOPF2 | Silber-Hochglanz (50), ESG Klar (07)



TLS4 | Silber-Hochglanz (50), ESG Klar (07)

ARTIKELNUMMERN ERGEBEN SICH AUS DEN ANGABEN IN DEN BEIGE HINTERLEGTEN TABELLENBEREICHEN:

TLS4 120 01 07 = TOP-LINE S Schiebetür 2-tlg. mit Festfeldern, Breite 1200 mm, Höhe 2000 mm, Silber matt, ESG Klar

TLS4 | SCHIEBETÜR 2-TLG. MIT FESTFELDERN

ESG 6 mm inklusive Aquaperle Glasveredelung | Magnetverschluss | Schwalbleiste 10 mm | Verchromte Kunststoffteile und verchromter Griff bei allen Profilarben ausser bei BLACK LINE-Modellen

STANDARDMASSE ¹⁾				Basis	Breite	Farbausführung	Glasvariante
Breite	Einstiegsbreite	Breite Festfeld	Höhe	Referenz	Bezeichnung	01=Silber matt 04=Weiss 06=Schwarz matt ⁴⁾ 50=Silber-Hochglanz SF=Sonderfarben	07=ESG Klar 22=Durlux 200 hell 30=Master Carré 51=Horiz. Sichtschutz
1200	456	312	2000	TLS4	120	xx	07 1.683 CHF xx 1.942 CHF
1400	556	362	2000	TLS4	140	xx	07 1.739 CHF xx 2.001 CHF
1600	656	412	2000	TLS4	160	xx	07 1.791 CHF xx 2.051 CHF

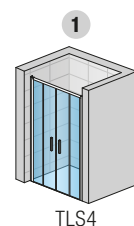

SONDERMASSE ²⁾				Basis	Breite	Farbausführung	Glasvariante
1000 - 1800	je nach Türbreite	bis 2000		TLS4	SM1	xx	07 2.044 CHF xx 2.297 CHF

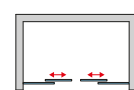

TOPF2 | SEITENWAND 90°

ESG 6 mm inklusive Aquaperle Glasveredelung

STANDARDMASSE ¹⁾ -Sofortlieferprogramm-				Basis	Breite	Farbausführung	Glasvariante
Breite	Höhe	Referenz	Bezeichnung	01=Silber matt 04=Weiss 06=Schwarz matt ⁴⁾ 50=Silber-Hochglanz SF=Sonderfarben	07=ESG Klar	22=Durlux 200 hell 30=Master Carré 51=Horiz. Sichtschutz	
700	2000	TOPF2	070	xx	07	736 CHF xx 963 CHF	
750	2000	TOPF2	075	xx	07	755 CHF xx 987 CHF	
800	2000	TOPF2	080	xx	07	786 CHF xx 1.017 CHF	
900	2000	TOPF2	090	xx	07	815 CHF xx 1.043 CHF	
1000	2000	TOPF2	100	xx	07	865 CHF xx 1.093 CHF	
1200	2000	TOPF2	120	xx	07	909 CHF xx 1.137 CHF	
1400	2000	TOPF2	140	xx	07	926 CHF xx 1.147 CHF	

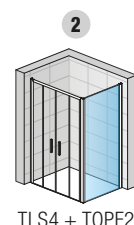

SONDERMASSE ^{2) 3)}				Basis	Breite	Farbausführung	Glasvariante
250 - 800	bis 2000	TOPF2	SM1	xx	07	826 CHF xx 1.050 CHF	
801 - 1400	bis 2000	TOPF2	SM2	xx	07	871 CHF xx 1.092 CHF	

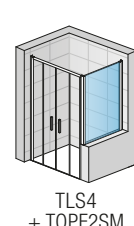

TOP-LINE S

AUFPREISE NUR FÜR SEITENWAND

Schräge/Ausschnitt	Z.AUS.001 (Preisbasis Sondermasse)	jeweils	230 CHF
--------------------	---	---------	---------

EINBAUMASSE

Montage auf Duschwanne in der Nische nach dem Verlegen der Fliesen | Einbaumasse der Duschwanne (ab Wandfliesen bis zur Aussenkante der Duschwanne) | Fliesmasse für bodenebene Montage von Standardmassen

Standardmasse	1		2		Bodenebene Montage (Mitte Glas)	
	Breite	Nischentür (-25 mm; +25 mm)	Tür (+ Seitenwand in 90°) (-25 mm; 0 mm)	Seitenwand in 90° (-25 mm; 0 mm)	Tür (+ Seitenwand in 90°) (-10 mm; +15 mm)	Seitenwand in 90° (-10 mm; +15 mm)
700	-	-	-	675-700	-	673
750	-	-	-	725-750	-	723
800	-	-	-	775-800	-	773
900	-	-	-	875-900	-	873
1000	-	-	-	975-1000	-	973
1200	1175-1225	1175-1225	1175-1200	1175-1200	1173	1173
1400	1375-1425	1375-1425	1375-1400	1375-1400	1373	1373
1600	1575-1625	1575-1625	1575-1600	-	1573	-
Sondermasse	(-25 mm; +25 mm)	(-10 mm; +15 mm)	(-10 mm; +15 mm)	(-10 mm; +15 mm)	(-10 mm; +15 mm)	(-10 mm; +15 mm)
z.B.: 1225	1200-1250	1215-1240	1215-1240	1225	1225	

LEGENDE

- 1) - PASSEND FÜR MONTAGE AUF DUSCHWANNE. BEI BODENEBCNER EINBAUSITUATION BITTE HINWEISE AM ENDE DIESES KAPITELS BERÜCKSICHTIGEN.
- 2) - BEI BESTELLUNG BITTE IMMER ANGEBEN, OB MONTAGE AUF DUSCHWANNE ODER BODENEBCNER EINBAU. BITTE TECHNISCHE INFORMATIONEN SEITEN 20-21 BERÜCKSICHTIGEN.
- 3) - DIE VERKÜRZTE SEITENWAND IST BEI DER SERIE TOP-LINE S IMMER AUFSITZEND AUF BADEWANNE/SOCKEL.
- 4) - DIE AUSFÜHRUNG BLACK-LINE (06) IST NUR IN DER GLASVARIANTE ESG KLAR (07) ERHÄLTLICHT.

! Bitte berücksichtigen Sie die technischen Informationen am Ende dieses Kapitels.

Bruttopreise ohne gesetzliche MwSt. Masse in mm. Alle technischen Änderungen vorbehalten. Eine Sonderanfertigung in Ausführung und/oder Masse kann nicht zurückgenommen werden.

TOP-LINE S

SAFETY
GLASS
6 MM

4

STAND.
2000 MM

MAX.
1200 MM

AQUA
PERLE

EN 14428
A1+ 800



BLACK
LINE

↑
Erklärung
Klappe
hinterer
Umschlag



TLSAC | Schwarz matt (06), ESG Klar (07)

ARTIKELNUMMERN ERGEBEN SICH AUS DEN ANGABEN IN DEN BEIGE HINTERLEGTEN TABELLENBEREICHEN:
TLSAC 070 01 07 = TOP-LINE S Eckeinstieg 2-tlg. (Schiebetüren mit Festfeldern), komplette Anlage, Breite 700 mm, Höhe 2000 mm, Silber matt, ESG Klar

TLSAC | ECKEINSTIEG 2 TLG. (SCHIEBETÜREN MIT FESTFELDERN) - OHNE UNTERES RAHMENPROFIL

ESG 6 mm inklusive Aquaperle Glasveredelung | Magnetverschluss | Schwallleiste 10 mm | Verchromte Kunststoffteile und verchromter Griff bei allen Profilfarben ausser bei BLACK LINE-Modellen

SYMMETRISCHE MONTAGE - KOMPLETTE ANLAGE

STANDARDMASSE ¹⁾ -Sofortlieferprogramm-				Basis	Breite	Farbausführung	Glasvariante		
Breite	Einstiegsbreite	Breite Festfeld	Höhe	Referenz	Bezeichnung	01=Silber matt 04=Weiss 06=Schwarz matt ⁴⁾ 50=Silber-Hochglanz SF=Sonderfarben	07=ESG Klar	22=Durlux 200 hell 30=Master Carré 51=Horiz. Sichtschutz	
700	359	344	2000	TLSAC	070	xx	07	1.810 CHF	xx 2.347 CHF
800	429	394	2000	TLSAC	080	xx	07	1.904 CHF	xx 2.440 CHF
900	499	444	2000	TLSAC	090	xx	07	1.994 CHF	xx 2.530 CHF
1000	569	494	2000	TLSAC	100	xx	07	2.092 CHF	xx 2.628 CHF

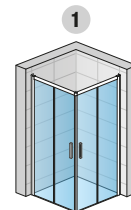

TLSAC

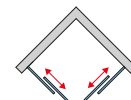

ASYMMETRISCHE MONTAGE - PREIS PRO SEITENELEMENT (RECHTE UND LINKE SEITE MUSS BESTELT WERDEN)

ESG 6 mm inklusive Aquaperle Glasveredelung | Magnetverschluss | Schwallleiste 10 mm

STANDARDMASSE ¹⁾ - Preis pro Seite			Basis	Seite	Breite	Farbausführung	Glasvariante		
Breite	Breite Festfeld	Höhe	Referenz	G=Links D=Rechts	Bezeichnung	01=Silber matt 04=Weiss 06=Schwarz matt ⁴⁾ 50=Silber-Hochglanz SF=Sonderfarben	07=ESG Klar	22=Durlux 200 hell 30=Master Carré 51=Horiz. Sichtschutz	
700	334	2000	TLS	x	070	xx	07	954 CHF	xx 1.215 CHF
750	359	2000	TLS	x	075	xx	07	976 CHF	xx 1.237 CHF
800	384	2000	TLS	x	080	xx	07	1.001 CHF	xx 1.260 CHF
900	434	2000	TLS	x	090	xx	07	1.050 CHF	xx 1.307 CHF
1000	484	2000	TLS	x	100	xx	07	1.095 CHF	xx 1.359 CHF
1200	584	2000	TLS	x	120	xx	07	1.147 CHF	xx 1.409 CHF



TLGS + TLSD

SONDERMASSE ^{2) 3)} - Preis pro Seite

600-900	je nach Türbreite	bis 2000	TLS	x	SM1	xx	07	1.146 CHF	xx 1.407 CHF
901-1200	je nach Türbreite	bis 2000	TLS	x	SM2	xx	07	1.258 CHF	xx 1.519 CHF

EINBAUMASSE

Montage auf Duschwanne in der Nische nach dem Verlegen der Fliesen

Fliesmasse für bodenebene Montage von Standardmassen

Standardmasse	1 + 2	Bodenebene Montage (Mitte Glas)
Breite	Eckeinstieg (-25 mm; +0 mm)	Eckeinstieg (-10 mm; +15 mm)
700	675-700	673
750	725-750	723
800	775-800	773
900	875-900	873
1000	975-1000	973
1200	1175-1200	1173
Sondermasse	(-10 mm; +15 mm)	(-10 mm; +15 mm)
z.B.: 865	855-880	865

LEGENDE

- 1) - PASSEND FÜR MONTAGE AUF DUSCHWANNE. BEI BODENEBCNER EINBAUSITUATION BITTE HINWEISE AM ENDE DIESES KAPITELS BERÜCKSICHTIGEN.
- 2) - BEI BESTELLUNG BITTE IMMER ANGEBEN, OB MONTAGE AUF DUSCHWANNE ODER BODENEBCNER EINBAU. BITTE TECHNISCHE INFORMATIONEN SEITEN 20-21 BERÜCKSICHTIGEN.
- 3) - EIN ECKEINSTIEG BESTEHT AUS EINEM LINKEN UND EINEM RECHTEN TEIL. BITTE BEI DER BESTELLUNG BERÜCKSICHTIGEN.
- 4) - DIE AUSFÜHRUNG BLACK-LINE (06) IST NUR IN DER GLASVARIANTE ESG KLAR (07) ERHÄLTICH.

! Bitte berücksichtigen Sie die technischen Informationen am Ende dieses Kapitels.

Bruttopreise ohne gesetzliche MwSt. Masse in mm. Alle technischen Änderungen vorbehalten. Eine Sonderanfertigung in Ausführung und/oder Masse kann nicht zurückgenommen werden.

TOP-LINE S

SAFETY
GLASS
6 MM

1

STAND.
2000 MM

MAX.
1200 MM

550 MM

AQUA
PERLE



EN 14428
A1+ 800

BLACK
LINE

↑
Erklärung
Klappe
hinterer
Umschlag



TLSR | Silber-Hochglanz (50), ESG Klar (07)

ARTIKELNUMMERN ERGEBEN SICH AUS DEN ANGABEN IN DEN BEIGE HINTERLEGTEN TABELLENBEREICHEN:
TLSR 55 080 01 07 = TOP-LINE S Runddusche (Schiebetüren mit Festfeldern), Radius 550 mm, Breite 800 mm, Höhe 2000 mm, Silber-Matt, ESG Klar

TLSR | RUNDUSCHE (SCHIEBETÜREN MIT FESTFELDERN)

ESG 6 mm inklusive Aquaperle Glasveredelung | Magnetverschluss | Schwalleiste 10 mm | Verchromte Kunststoffteile und verchromter Griff bei allen Profilarben ausser bei BLACK LINE-Modellen

STANDARDMASSE ¹⁾				Basis	Radius	Breite	Farbausführung	Glasvariante	
Breite A	Einstiegsbreite	Breite Festfeld B	Höhe	Referenz	55=550 mm	Bezeichnung	01=Silber matt 04=Weiss 06=Schwarz matt ³⁾ 50=Silber-Hochglanz	07=ESG Klar	
800	401	258	2000	TLSR	55	080	xx	07	1.795 CHF
900	557	358	2000	TLSR	55	090	xx	07	1.873 CHF
1000	579	458	2000	TLSR	55	100	xx	07	1.945 CHF
SONDERMASSE ²⁾									
800-1200	je nach Türbreite		2000	TLSR	55	SM1	xx	07	2.169 CHF

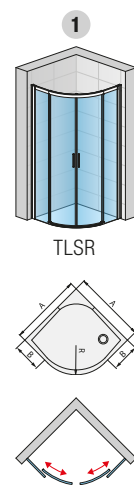

TOP-LINE S

EINBAUMASSE

Montage auf Duschwanne in der Nische nach dem Verlegen der Fliesen

Fliesmasse für bodenebene Montage von Standardmassen











Standardmasse	1	
Breite	Runddusche (-25 mm; 0 mm)	Bodenebene Montage (Mitte Glas)
800	775-800	773
900	875-900	873
1000	975-1000	973
Sondermasse	(-10 mm; +15 mm)	
z.B.: 865	855-880	865

LEGENDE

- 1) - PASSEND FÜR MONTAGE AUF DUSCHWANNE. BEI BODENELENER EINBAUSITUATION BITTE HINWEISE AM ENDE DIESES KAPITELS BERÜCKSICHTIGEN.
- 2) - BEI BESTELLUNG BITTE IMMER ANGEBEN, OB MONTAGE AUF DUSCHWANNE ODER BODENELENER EINBAU. BITTE TECHNISCHE INFORMATIONEN SEITEN 20-21 BERÜCKSICHTIGEN.
- 3) - DIE AUSFÜHRUNG BLACK-LINE (06) IST NUR IN DER GLASVARIANTE ESG KLAR (07) ERHÄLTLICHT.

! Bitte berücksichtigen Sie die technischen Informationen am Ende dieses Kapitels.
 Bruttopreise ohne gesetzliche MwSt. Masse in mm. Alle technischen Änderungen vorbehalten. Eine Sonderanfertigung in Ausführung und/oder Masse kann nicht zurückgenommen werden.

MERKMALE

 ESG Glasstärke 6 mm	 Maximale Türbreite	 Produkt Qualität nach EU Norm EN 14428:2008+A1	 Farbe BLACK LINE, sichtbare Teile in Schwarz matt
 Anzahl lieferbarer Glas-Varianten	 Maximale Breite Seitenwand	 Tür/Seitenwand beidseitig ver- wendbar (reversibel)	
 Aquaperle Beschichtung	 Sondermasse	 Einfache Reinigung dank abklappbarer Schiebetüren	
 Standardhöhe 2000 mm	 Schräge/Ausschnitt	 Radius 550 MM	

TECHNISCHE VORTEILE UND EINSTELLMÖGLICHKEITEN

Wandausgleich

- Bis zu 25 mm Verstellbereich
- Keine Bohrung erforderlich
- Fixierung mit einer Stoppschraube nach dem Einbau



Türstopper

- Ermöglicht sanftes Schliessen der Tür ohne harten Anschlag



Einfache Klippverbindung von Tür und Seitenwand

- Absolut dichte und formschöne Verbindung ohne Bohren und Schrauben
- Geeignet für bodenebene Montage



Doppelrollen

- Für ein leichtes und ruhiges Gleiten der Schiebetür



PFLEGELEICHTE SCHIEBETÜR-SYSTEME

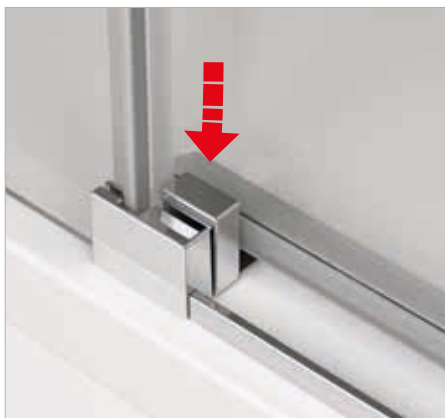

Abklappbare Schiebetüren und niedrige Schwalleiste

- Mittels Fingerdruck abklappbare Elemente
- Einfache und schnelle Reinigung
- Niedrige Schwalleiste für nahezu barrierefreien Zugang

ANSPRECHENDES DESIGN



I11



I21

Griffe

- Verchromte schlanke Griffe in rechteckiger Form (1)

Wertigkeit bis ins Detail

- Die markante Eckverbindung unterstreicht den wertigen Gesamteindruck der TOP-LINE S Modelle auch im Detail (2)



I31

Zeitgemässe Profilform

- Flache Profilformen (im Bild das Wandanschlussprofil) ohne Querprofil bei den Seitenwänden (3)

TÜR + SEITENWAND, ECKEINSTIEG, RUNDUSCHNE - AUF DUSCHWANNE MONTIERT

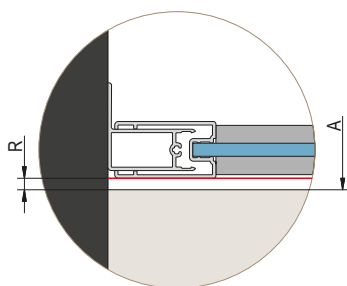
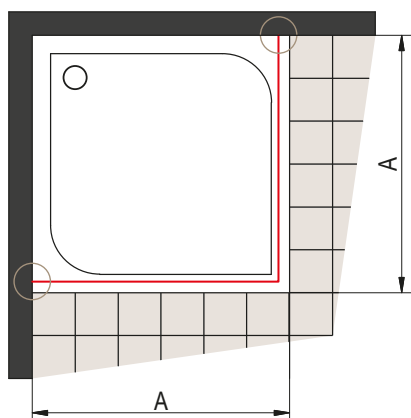

A | Gemessenes Mass von gefliester Mauer bis Aussenkante Duschwanne

Bei einer Montage auf Duschwanne ist das Einrückmass R sowohl bei Standard- wie auch bei Sonderanfertigungen abhängig vom Radius der Duschwannenkante.

TÜR + SEITENWAND, ECKEINSTIEG - BODENEBENE MONTAGE

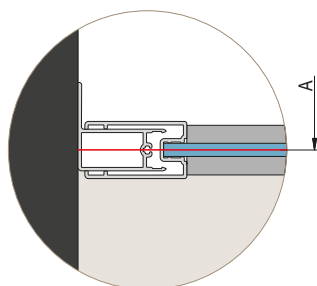
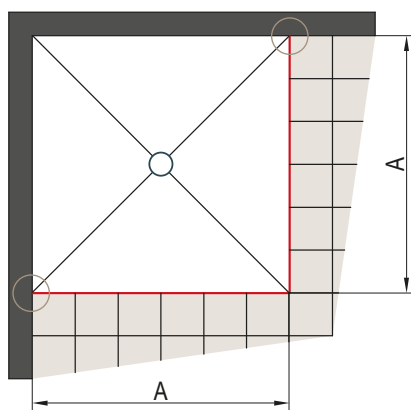

A | Gemessenes Mass von gefliester Wand bis Mitte waagerechte Rahmenprofile

Fliesmasse für bodenebene Montage von Standardmassen

Standardbreite	Breite A = Mitte Glas
750	723
800	773
900	873
1000	973
1200	1173
1300	1273
1400	1373
1500	1473
1600	1573

Alle Standardmasse sind mit Wandanschlussprofil bestückt (Verstellbereich von -10 mm bis +15 mm).

Die Standardabmessungen der Duschtrennung können nur verwendet werden, wenn die Fliesmasse der Breite A in den Tabellen rechts entsprechen (unter Berücksichtigung der Einstelltoleranzen). Bei einer Abweichung von den Fliesmassen aus nebenstehender Tabelle muss ein Sondermass gefertigt werden.

RUNDDUSCHE - BODENEBENE MONTAGE

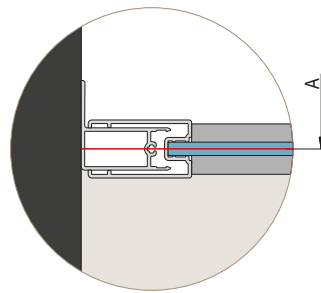
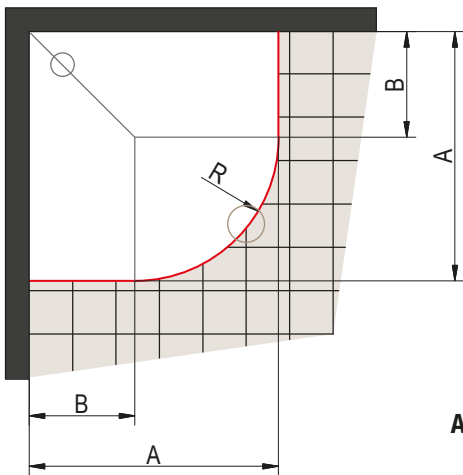

A | Gemessenes Mass von gefliester Wand bis Mitte Rahmenprofil

Fliesmasse für bodenebene Montage von Standardmassen

Türradius 550 mm

Standardbreite	Breite A = Mitte Glas	Breite B für Radius R550
800	773 x 773	235
900	873 x 873	335
1000	973 x 973	435

R538: Radius in Mitte des waagerechten Rahmenprofils der Tür R550

Alle Standardmasse sind mit Wandanschlussprofil bestückt (Verstellbereich von -10 mm bis +15 mm).

Die Standardabmessungen der Duschtrennung können nur verwendet werden, wenn die Fliesmasse der Breite A in der Tabelle rechts entsprechen (unter Berücksichtigung der Einstelltoleranzen). Bei einer Abweichung von den Fliesmassen aus nebenstehender Tabelle muss ein Sondermass gefertigt werden.

WINKELPROFIL WTT3 (40262 + 80263)
FÜR TÜR-/SEITENWAND-MONTAGE IM WINKEL VON 90°

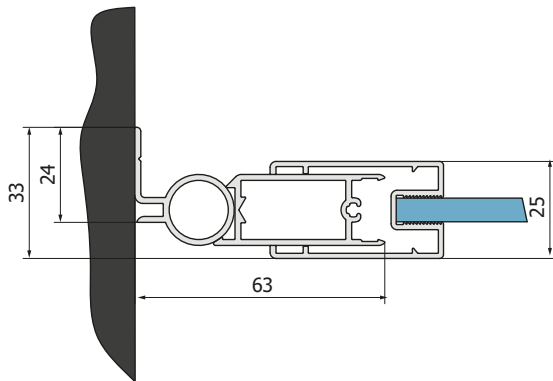

WANDPROFIL 80301

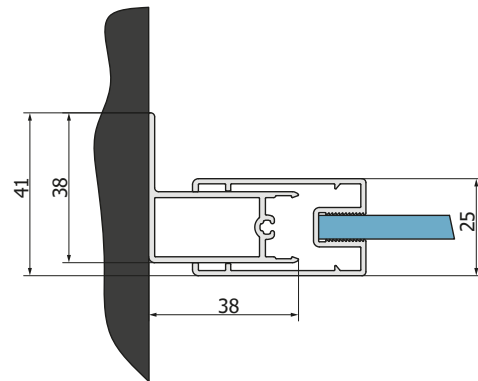

WALK-IN EASY

MODERNES DESIGN FÜR TRENDIGE DUSCHBEREICHE

MERKMALE

Einscheiben-Sicherheitsglas (ESG) 8 mm und 6 mm

Standardhöhe 2000 mm

Aquaperle Glasveredelung inklusive

Wandbefestigung mittels Wandanschlussprofil und
Stabilisationsstrebe oder Deckenstütze

Montagefreundlich

Standard- und Sondermasse für flexible Lösungen



Lieferbare Walk-in Varianten:

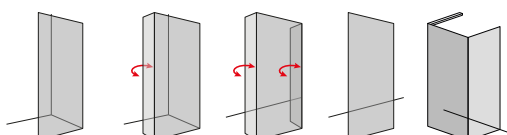



WALK-IN
EASY

WALK-IN EASY

SAFETY GLASS
8 MM

1

STAND.
2000 MM

MAX.
1600 MM

AQUA
PERLE



EN 14428
A1 2008



BLACK
LINE

WHITE
LINE

GOLD
BRUSHED

↑
Erklärung
Klappe
hinterer
Umschlag



STR4P | Silber-Hochglanz (50), ESG Klar (07)



STR4P
| Gold gebürstet (13), ESG Klar (07)

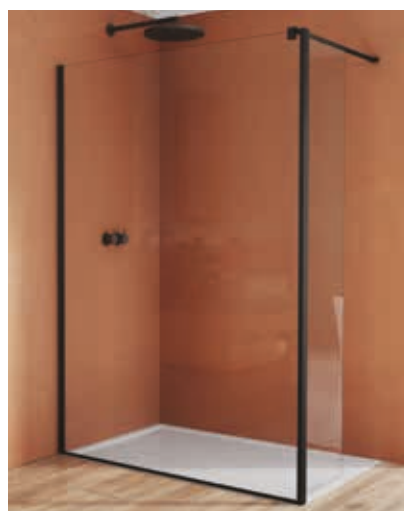

STR4P + BTE2
| Schwarz matt (06), ESG Klar (07)



STR4P + BTE3
| Weiss matt (09), ESG Klar (07)

ARTIKELNUMMERN ERGEBEN SICH AUS DEN ANGABEN IN DEN BEIGE HINTERLEGTEN TABELLENBEREICHEN:

STR4P 080 50 07 = EASY Walk-in Trennwand mit Wandanschlussprofil, Breite 800 mm, Höhe 2000 mm, Profil Silber-Hochglanz, ESG Klar

STR4P | EASY - WALK-IN TRENNWAND MIT WANDANSCHLUSSPROFIL

ESG 8 mm inklusive Aquaperle Glasveredelung | Inklusive Stabilisationsstrebe 1250 mm (kürzbar) | Gesamthöhe einschliesslich Stabilisationsstrebe 2017 mm | Beidseitig verwendbar

STANDARDMASSE ¹⁾ -Sofortlieferprogramm-		Basis	Breite	Farbausführung	Glasvariante	
Breite	Höhe	Referenz	Bezeichnung	06=Schwarz matt 09=Weiss matt 13=Gold gebürstet 50=Silber-Hochglanz	07=ESG Klar	
800	2000	STR4P	080	xx	07	908 CHF
900	2000	STR4P	090	xx	07	961 CHF
1000	2000	STR4P	100	xx	07	1.016 CHF
1100	2000	STR4P	110	xx	07	1.052 CHF
1200	2000	STR4P	120	xx	07	1.087 CHF
1300	2000	STR4P	130	xx	07	1.139 CHF
1400	2000	STR4P	140	xx	07	1.193 CHF
1500	2000	STR4P	150	xx	07	1.246 CHF
1600	2000	STR4P	160	xx	07	1.298 CHF
SONDERMASSE ²⁾						
300 - 1600	bis 2000	STR4P	SM1	xx	07	1.399 CHF

AUFPREISE

Schräge/Ausschnitt	Z.AUS.001 (Preisbasis Sondermasse)	jeweils	230 CHF
--------------------	------------------------------------	---------	---------

OPTIONALES ZUBEHÖR

	Basis	Farbausführung	Länge	Preis	
Eckverstärker	RE	.xx.	1000	139 CHF	
Deckenstütze (Max. Deckenhöhe 3000 mm)	SD8	.xx.	1000	103 CHF	
Verbindungsprofil WPE für L-Montage (Kombination 2x STR4P)	WPE	.xx.	2000	149 CHF	
	WPE	.xx.	SM1	149 CHF	
Verbindungsprofil WPE für L-Montage (Kombination 2x STR4P)	WPE	.xx.	SM1	149 CHF	
Verbindungsteil VT90.xx - Kombination zweier Trennwände Walk-in ³⁾	VT90	.xx		59 CHF	
Montage-Set BTE2 - bewegliches Flügelement 90°, ESG 6 mm, Breite 421 mm ⁴⁾	BTE2	0420	xx	07	469 CHF
Montage-Set BTE2 - Sondermass, Breite 400 - 800 mm, Höhe 500 - 2000 mm ⁴⁾	BTE2	SM1	xx	07	507 CHF
Montage-Set BTE3 - bewegliches Flügelement 180°, ESG 6 mm, Breite 406 mm ⁴⁾	BTE3	0406	xx	07	492 CHF
Montage-Set BTE3 - Sondermass, Breite 400 - 800 mm, Höhe 500 - 2000 mm ⁴⁾	BTE3	SM1	xx	07	531 CHF

EINBAUMASSE

Standardmasse		Einbaumasse von Wand bis Glaskante
Breite	Trennwand (-18 mm; +7 mm)	
800	782-807	
900	882-907	
1000	982-1007	
1100	1082-1107	
1200	1182-1207	
1300	1282-1307	
1400	1382-1407	
1500	1482-1507	
1600	1582-1607	
Sondermasse		(-10 mm; +15 mm)
z.B.: 865	855-880	



STR4P + VT90 + STR4P | Silber-Hochglanz (50), ESG Klar (07)

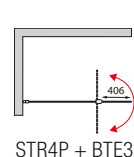
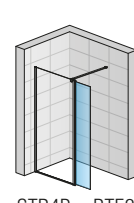
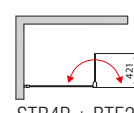
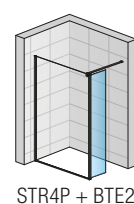
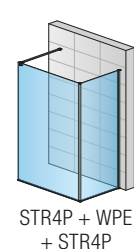
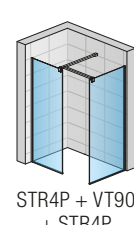
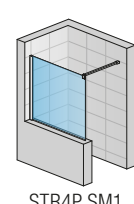
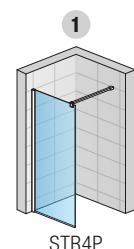

WALK-IN EASY

LEGENDE

- 1) - PASSEND FÜR MONTAGE AUF DUSCHWANNE. BEI BODENEBCNER EINBAUSITUATION BITTE HINWEISE AM ENDE DIESES KAPITELS BERÜCKSICHTIGEN.
- 2) - BEI BESTELLUNG BITTE IMMER ANGEBEN, OB MONTAGE AUF DUSCHWANNE ODER BODENEBCNER EINBAU. BITTE TECHNISCHE INFORMATIONEN SEITEN 20-21 BERÜCKSICHTIGEN.
- 3) - DAS VERBINDUNGSTEIL VT90.XX ERMÖGLICHT DIE VERBINDUNG VON ZWEI STABILISATIONSSSTREBEN. DIE STABILISATIONSSSTREBEN WERDEN ZUSAMMEN MIT DEN TRENNWÄNDEN GELIEFERT UND MÜSSEN NICHT SEPARAT BESTELLT WERDEN. FOLGENDE ELEMENTE MÜSSEN BESTELLT WERDEN: 2 TRENNWÄNDE WALK-IN IN DEN GEWÜNSCHTEN BREITEN, EIN VERBINDUNGSTEIL VT90.XX.
- 4) - WEITERE INFORMATIONEN ZU DEN MONTAGE-SETS BTE2 UND BTE3 FINDEN SIE AUF DEN SEITEN 248-249.

Bitte berücksichtigen Sie die technischen Informationen am Ende dieses Kapitels.

Bruttopreise ohne gesetzliche MwSt. Masse in mm. Alle technischen Änderungen vorbehalten. Eine Sonderanfertigung in Ausführung und/oder Masse kann nicht zurückgenommen werden.

WALK-IN EASY

SAFETY
GLASS
6 MM

1

STAND.
2000 MM

MAX.
1600 MM

AQUA
PERLE

EN 14428
A1 2008



BLACK
LINE

↑
Erklärung
Klappe
hinterer
Umschlag



STR4PA6 | Silber-Hochglanz (50), ESG Klar (07)



STR4PA6
| Schwarz matt (06), ESG Klar (07)



STR4PA6 + BTE2
| Silber-Hochglanz (50), ESG Klar (07)



STR4PA6 + BTE3
| Schwarz matt (06), ESG Klar (07)

NEU

NEU

ARTIKELNUMMERN ERGEBEN SICH AUS DEN ANGABEN IN DEN BEIGE HINTERLEGTEN TABELLENBEREICHEN:
STR4PA6 070 50 07 = EASY Walk-in Trennwand mit Wandanschlussprofil, Breite 700 mm, Höhe 2000 mm, Profil Silber-Hochglanz, ESG Klar

STR4PA6 | EASY - WALK-IN TRENNWAND MIT WANDANSCHLUSSPROFIL

ESG 6 mm inklusive Aquaperle Glasveredelung | Inklusive Stabilisationsstrebe 1250 mm (kürzbar) | Gesamthöhe einschliesslich Stabilisationsstrebe 2017 mm | Beidseitig verwendbar

STANDARDMASSE ¹⁾ -Sofortlieferprogramm-		Basis	Breite	Farbausführung	Glasvariante	
Breite	Höhe	Referenz	Bezeichnung	06=Schwarz matt 50=Silber-Hochglanz	07=ESG Klar	
700	2000	STR4PA6	070	xx	07	718 CHF
800	2000	STR4PA6	080	xx	07	752 CHF
900	2000	STR4PA6	090	xx	07	793 CHF
1000	2000	STR4PA6	100	xx	07	833 CHF
1200	2000	STR4PA6	120	xx	07	896 CHF
1400	2000	STR4PA6	140	xx	07	1.018 CHF
1600	2000	STR4PA6	160	xx	07	1.128 CHF

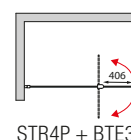
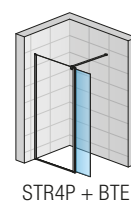
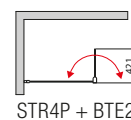
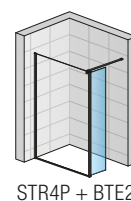
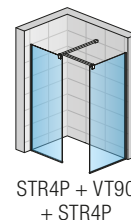
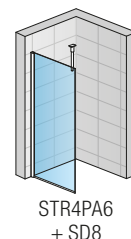
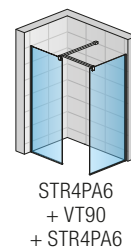
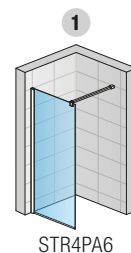

WALK-IN EASY

OPTIONALES ZUBEHÖR

	Basis	Farbausführung	Länge	Preis	
Deckenstütze (Max. Deckenhöhe 3000 mm)	Referenz	06=Schwarz matt 50=Silber-Hochglanz	(mm)		
	SD8	.xx.	1000	103 CHF	
	Referenz	06=Schwarz matt 10=Chrom	(mm)		
Verbindungsteil VT90.xx - Kombination zweier Trennwände Walk-in ²⁾	VT90	.xx		59 CHF	
	Basis	Breite	Farbausführung	Glasvariante	
	Referenz	(mm)	06=Schwarz matt 50=Silber-Hochglanz	07=ESG Klar	
Montage-Set BTE2 - bewegliches Flügelement 90°, ESG 6 mm, Breite 421 mm ³⁾	BTE2	0420	xx	07	469 CHF
Montage-Set BTE3 - bewegliches Flügelement 180°, ESG 6 mm, Breite 406 mm ³⁾	BTE3	0406	xx	07	492 CHF

EINBAUMASSE

Standardmasse	Einbaumasse von Wand bis Glaskante
Breite	Trennwand (-15 mm; +5 mm)
700	685-705
800	785-805
900	885-905
1000	985-1005
1200	1185-1205
1400	1385-1405
1600	1585-1605

LEGENDE

- 1) - PASSEND FÜR MONTAGE AUF DUSCHWANNE. BEI BODENEBCNER EINBAUSITUATION BITTE HINWEISE AM ENDE DIESES KAPITELS BERÜCKSICHTIGEN.
- 2) - DAS VERBINDUNGSTEIL VT90.XX ERMÖGLICHT DIE VERBINDUNG VON ZWEI STABILISATIONSTREBEN. DIE STABILISATIONSTREBEN WERDEN ZUSAMMEN MIT DEN TRENNWÄNDEN GELIEFERT UND MÜSSEN NICHT SEPARAT BESTELLT WERDEN. FOLGENDE ELEMENTE MÜSSEN BESTELLT WERDEN: 2 TRENNWÄNDE WALK-IN IN DEN GEWÜNSCHTEN BREITEN, EIN VERBINDUNGSTÜCK VT90.XX.
- 3) - WEITERE INFORMATIONEN ZU DEN MONTAGE-SETS BTE2 UND BTE3 FINDEN SIE AUF DEN SEITEN 248-249.

1 Bitte berücksichtigen Sie die technischen Informationen am Ende dieses Kapitels.

Bruttopreise ohne gesetzliche MwSt. Masse in mm. Alle technischen Änderungen vorbehalten. Eine Sonderanfertigung in Ausführung und/oder Masse kann nicht zurückgenommen werden.

WALK-IN EASY

SAFETY
GLASS
8 MM



STAND.
2000 MM

MAX.
1600 MM

AQUA
PERLE



EM 14428:208
A1



BLACK
LINE

WHITE
LINE

↑
Erklärung
Klappe
hinterer
Umschlag



STR4P | Schwarz matt (06), ESG Parsol grau (20)



STR4P + BTE2 | Weiss matt (09), ESG Parsol grau (20)



STR4P + BTE3 | Silber-Hochglanz (50), ESG Parsol grau (20)

ARTIKELNUMMERN ERGEBEN SICH AUS DEN ANGABEN IN DEN BEIGE HINTERLEGTEN TABELLENBEREICHEN:
STR4P 080 50 20 = EASY Walk-in Trennwand mit Wandanschlussprofil, Breite 800 mm, Höhe 2000 mm, Profil Silber-Hochglanz, ESG Parsol grau

STR4P | EASY - WALK-IN TRENNWAND MIT WANDANSCHLUSSPROFIL

ESG 8 mm inklusive Aquaperle Glasveredelung | Inklusive Stabilisationsstrebe 1250 mm (kürzbar) | Gesamthöhe einschliesslich Stabilisationsstrebe 2017 mm | Beidseitig verwendbar

STANDARDMASSE ¹⁾		Basis	Breite	Farbausführung	Glasvariante	
Breite	Höhe	Referenz	Bezeichnung	06=Schwarz matt 09=Weiss matt 50=Silber-Hochglanz	20=Parsol grau	
800	2000	STR4P	080	xx	20	1.140 CHF
900	2000	STR4P	090	xx	20	1.203 CHF
1000	2000	STR4P	100	xx	20	1.267 CHF
1200	2000	STR4P	120	xx	20	1.360 CHF
1400	2000	STR4P	140	xx	20	1.492 CHF
1600	2000	STR4P	160	xx	20	1.614 CHF
SONDERMASSE ²⁾						
300 - 1600	bis 2000	STR4P	SM1	xx	20	1.711 CHF

AUFPREISE

Schräge/Ausschnitt	Z.AUS.001 (Preisbasis Sondermasse)	jeweils	230 CHF
--------------------	---	---------	---------

OPTIONALES ZUBEHÖR

	Basis	Farbausführung	Länge	Preis	
	Referenz	06=Schwarz matt 09=Weiss matt 50=Silber-Hochglanz	(mm)		
Eckverstärker	RE	.xx.	1000	139 CHF	
Deckenstütze (Max. Deckenhöhe 3000 mm)	SD8	.xx.	1000	103 CHF	
Verbindungsprofil WPE für L-Montage (Kombination 2x STR4P)	WPE	.xx.	2000	149 CHF	
	WPE	.xx.	SM1	149 CHF	
	Referenz	06=Schwarz matt 09=Weiss matt 10=Chrom	(mm)		
Verbindungsteil VT90.xx - Kombination zweier Trennwände Walk-in ³⁾	VT90	.xx		59 CHF	
	Basis	Breite	Farbausführung	Glasvariante	
	Referenz	(mm)	06=Schwarz matt 09=Weiss matt 50=Silber-Hochglanz	20=Parsol grau	
Montage-Set BTE2 - bewegliches Flügelelement 90°, ESG 6 mm, Breite 421 mm ⁴⁾	BTE2	0420	xx	20	469 CHF
Montage-Set BTE3 - bewegliches Flügelelement 180°, ESG 6 mm, Breite 406 mm ⁴⁾	BTE3	0406	xx	20	492 CHF

EINBAUMASSE

Standardmasse		Einbaumasse von Wand bis Glaskante
Breite	Trennwand (-18 mm; +7 mm)	
800	782-807	
900	882-907	
1000	982-1007	
1200	1182-1207	
1400	1382-1407	
1600	1582-1607	
Sondermasse		(-10 mm; +15 mm)
z.B.: 865	855-880	

LEGENDE

- 1) - PASSEND FÜR MONTAGE AUF DUSCHWANNE. BEI BODENEBCNER EINBAUSITUATION BITTE HINWEISE AM ENDE DIESES KAPITELS BERÜCKSICHTIGEN.
- 2) - BEI BESTELLUNG BITTE IMMER ANGEBEN, OB MONTAGE AUF DUSCHWANNE ODER BODENEBCNER EINBAU. BITTE TECHNISCHE INFORMATIONEN SEITEN 20-21 BERÜCKSICHTIGEN.
- 3) - DAS VERBINDUNGSTEIL VT90.XX ERMÖGLICHT DIE VERBINDUNG VON ZWEI STABILISATIONSTREBEN. DIE STABILISATIONSTREBEN WERDEN ZUSAMMEN MIT DEN TRENNWÄNDEN GELIEFERT UND MÜSSEN NICHT SEPARAT BESTELLT WERDEN. FOLGENDE ELEMENTE MÜSSEN BESTELLT WERDEN: 2 TRENNWÄNDE WALK-IN IN DEN GEWÜNSCHTEN BREITEN, EIN VERBINDUNGSTEIL VT90.XX.
- 4) - WEITERE INFORMATIONEN ZU DEN MONTAGE-SETS BTE2 UND BTE3 FINDEN SIE AUF DEN SEITEN 248-249.

! Bitte berücksichtigen Sie die technischen Informationen am Ende dieses Kapitels.

Bruttopreise ohne gesetzliche MwSt. Masse in mm. Alle technischen Änderungen vorbehalten. Eine Sonderanfertigung in Ausführung und/oder Masse kann nicht zurückgenommen werden.

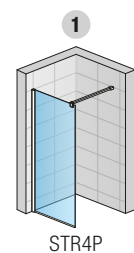

STR4P

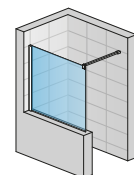

STR4P SM1

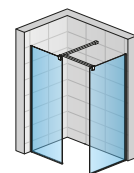

STR4P + VT90 + STR4P

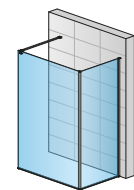

STR4P + WPE + STR4P

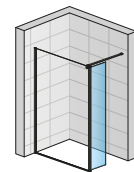

STR4P + BTE2

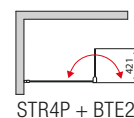

STR4P + BTE2

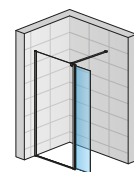

STR4P + BTE3

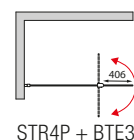

STR4P + BTE3



STR4P + VT90 + STR4P | Schwarz matt (06), Parsol grau (20)

WALK-IN EASY

SAFETY
GLASS
8 MM

1

STAND.
2000 MM

MAX.
1400 MM

AQUA
PERLE

EN 14428
A1 2008



BLACK
LINE

WHITE
LINE



STR4P | Schwarz matt (06), ESG Loft 69 (69)

↑
Erklärung
Klappe
hinterer
Umschlag



STR4P + BTE2 L | Weiss matt (09), ESG Loft 69 (69)



STR4P + BTE3 L | Weiss matt (09), ESG Loft 69 (69)

ARTIKELNUMMERN ERGEBEN SICH AUS DEN ANGABEN IN DEN BEIGE HINTERLEGTEN TABELLENBEREICHEN:

STR4P 080 06 69 = EASY Walk-in Trennwand mit Wandanschlussprofil, Breite 800 mm, Höhe 2000 mm, Profil Schwarz matt, ESG Loft 69

STR4P LOFT 69 | EASY - WALK-IN TRENNWAND MIT WANDANSCHLUSSPROFIL

ESG 8 mm inklusive Aquaperle Glasveredelung | Inklusive Stabilisationsstrebe 1250 mm (kürzbar) | Gesamthöhe einschliesslich Stabilisationsstrebe 2017 mm | Beidseitig verwendbar

STANDARDMASSE ¹⁾		Basis	Breite	Farbausführung	Glasvariante	
Breite	Höhe	Referenz	Bezeichnung	06=Schwarz matt 09=Weiss matt	69=Loft 69	
800	2000	STR4P	080	xx	69	1.046 CHF
900	2000	STR4P	090	xx	69	1.108 CHF
1000	2000	STR4P	100	xx	69	1.170 CHF
1200	2000	STR4P	120	xx	69	1.252 CHF
1400	2000	STR4P	140	xx	69	1.371 CHF

Farbausführung Schwarz matt (06): Siebdruck auf der Glas-Aussenseite.
Farbausführung Weiss matt (09): Folientechnik auf der Glas-Aussenseite

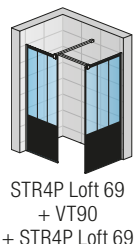
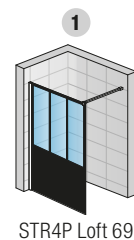
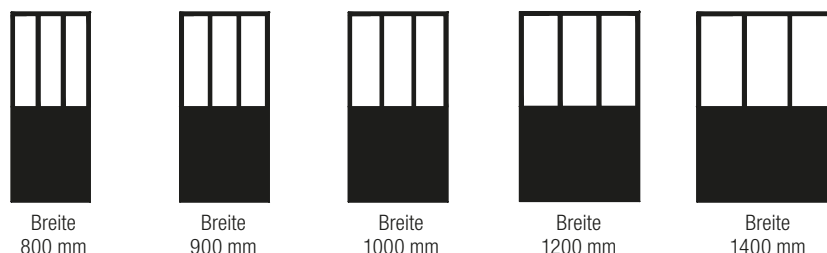

OPTIONALES ZUBEHÖR

- Eckverstärker
- Deckenstütze (Max. Deckenhöhe 3000 mm)
- Verbindungsprofil WPE für L-Montage (Kombination 2x STR4P)
- Verbindungssteil VT90.xx - Kombination zweier Trennwände Walk-in ²⁾

Basis	Farbausführung	Länge	Preis
Referenz	06=Schwarz matt 09=Weiss matt	(mm)	
RE	.xx.	1000	139 CHF
SD8	.xx.	1000	103 CHF
WPE	.xx.	2000	149 CHF
VT90	.xx		59 CHF

- Montage-Set BTE2 - bewegliches Flügelement 90°, ESG 6 mm, Breite 421 mm ³⁾
- Montage-Set BTE3 - bewegliches Flügelement 180°, ESG 6 mm, Breite 406 mm ³⁾

Basis	Montage	Breite	Farbausführung	Glasvariante	
Referenz	L=Links R=Rechts	(mm)	06=Schwarz matt 09=Weiss matt	69=Loft 69	
BTE2	x	0420	xx	69	469 CHF
BTE3	x	0406	xx	69	492 CHF

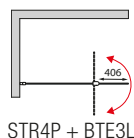
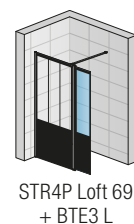
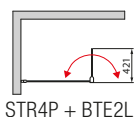
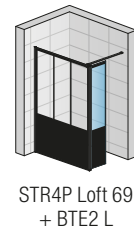

EINBAUMASSE

Standardmasse	Einbaumasse von Wand bis Glaskante
Breite	Trennwand (-18 mm; +7 mm)
800	782-807
900	882-907
1000	982-1007
1200	1182-1207
1400	1382-1407



STR4P + VT90 + STR4P | Schwarz matt (06), Loft 69 (69)

LEGENDE

- PASSEND FÜR MONTAGE AUF DUSCHWANNE. BEI BODENEBCNER EINBAUSITUATION BITTE HINWEISE AM ENDE DIESES KAPITELS BERÜCKSICHTIGEN. DIE LIEFERUNG DER WALK-IN EASY TRENNWAND ERFOLGT INKLUSIVE BODENLEISTE ZUR VEREINFACHTEN MONTAGE UND ALS KANTENSCHUTZ.
- DAS VERBINDUNGSTEIL VT90.XX ERMÖGLICHT DIE VERBINDUNG VON ZWEI STABILISATIONSTREBEN. DIE STABILISATIONSTREBEN WERDEN ZUSAMMEN MIT DEN TRENNWÄNDEN GELIEFERT UND MÜSSEN NICHT SEPARAT BESTELLT WERDEN. FOLGENDE ELEMENTE MÜSSEN BESTELLT WERDEN: 2 TRENNWÄNDE WALK-IN IN DEN GEWÜNSCHTEN BREITEN, EIN VERBINDUNGSTEIL VT90.XX.
- BEI BESTELLUNG EINES FLÜGELEMENTES BTE2 ODER BTE3 MIT GLAS 69 IST DIE ANGABE, OB DAS ELEMENT AN SEINER LINKEN ODER RECHTEN SEITE AN DAS PROFIL DER WALK-IN TRENNWAND MONTIERT WIRD, ZWINGEND ERFORDERLICH. WEITERE INFORMATIONEN ZU DEN MONTAGE-SETS BTE2 UND BTE3 FINDEN SIE AUF DEN SEITEN 248-249.

! Bitte berücksichtigen Sie die technischen Informationen am Ende dieses Kapitels. Bruttopreise ohne gesetzliche MwSt. Masse in mm. Alle technischen Änderungen vorbehalten. Eine Sonderanfertigung in Ausführung und/oder Mass kann nicht zurückgenommen werden.

WALK-IN EASY

WALK-IN EASY

SAFETY
GLASS
8 MM



STAND.
2000 MM

MAX.
1400 MM

AQUA
PERLE



↑
Erklärung
Klappe
hinterer
Umschlag



STR4P | Schwarz matt (06), ESG Loft 72 (72)



STR4P + BTE2 | Weiss matt (09), ESG Loft 72 (72)



STR4P + BTE3 | Weiss matt (09), ESG Loft 72 (72)

ARTIKELNUMMERN ERGEBEN SICH AUS DEN ANGABEN IN DEN BEIGE HINTERLEGTEN TABELLENBEREICHEN:

STR4P 080 09 72 = EASY Walk-in Trennwand mit Wandanschlussprofil, Breite 800 mm, Höhe 2000 mm, Profil Weiss matt, ESG Loft 72

STR4P LOFT 72 | EASY - WALK-IN TRENNWAND MIT WANDANSCHLUSSPROFIL

ESG 8 mm inklusive Aquaperle Glasveredelung | Inklusive Stabilisationsstrebe 1250 mm (kürzbar) | Gesamthöhe einschliesslich Stabilisationsstrebe 2017 mm | Beidseitig verwendbar

STANDARDMASSE ¹⁾		Basis	Breite	Farbausführung	Glasvariante	
Breite	Höhe	Referenz	Bezeichnung	06=Schwarz matt 09=Weiss matt	72=Loft 72	
800	2000	STR4P	080	xx	72	998 CHF
900	2000	STR4P	090	xx	72	1.059 CHF
1000	2000	STR4P	100	xx	72	1.117 CHF
1200	2000	STR4P	120	xx	72	1.196 CHF
1400	2000	STR4P	140	xx	72	1.312 CHF

SONDERMASSE ²⁾		Basis	Breite	Farbausführung	Glasvariante	
600 - 1400	bis 2000	STR4P	SM1	xx	72	1.508 CHF

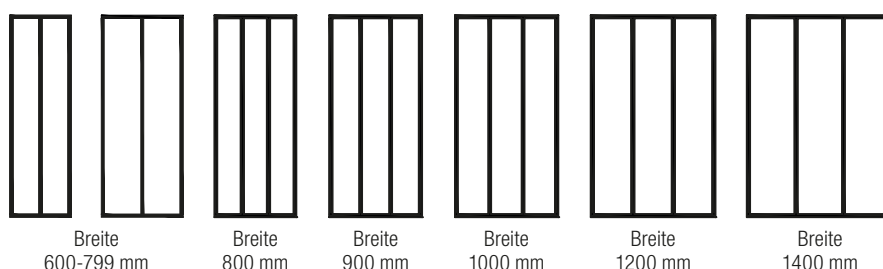
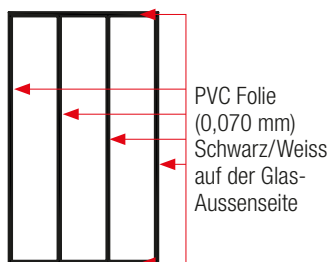

OPTIONALES ZUBEHÖR

Eckverstärker	RE	.xx.	1000	139 CHF
Deckenstütze (Max. Deckenhöhe 3000 mm)	SD8	.xx.	1000	103 CHF
Verbindungsprofil WPE für L-Montage (Kombination 2x STR4P)	WPE	.xx.	2000	149 CHF
Verbindungsprofil WPE für L-Montage (Kombination 2x STR4P)	WPE	.xx.	SM1	149 CHF
Verbindungsteil VT90.xx - Kombination zweier Trennwände Walk-in ³⁾	VT90	.xx		59 CHF

Basis	Farbausführung	Länge	Preis
Referenz	06=Schwarz matt 09=Weiss matt	(mm)	
RE	.xx.	1000	139 CHF
SD8	.xx.	1000	103 CHF
WPE	.xx.	2000	149 CHF
WPE	.xx.	SM1	149 CHF
VT90	.xx		59 CHF

Montage-Set BTE2 - bewegliches Flügelelement 90°, ESG 6 mm, Breite 421 mm ⁴⁾	BTE2	0420	xx	72	469 CHF
Montage-Set BTE3 - bewegliches Flügelelement 180°, ESG 6 mm, Breite 406 mm ⁴⁾	BTE3	0406	xx	72	492 CHF

Basis	Breite	Farbausführung	Glasvariante	
Referenz	(mm)	06=Schwarz matt 09=Weiss matt	72=Loft 72	
BTE2	0420	xx	72	469 CHF
BTE3	0406	xx	72	492 CHF

EINBAUMASSE

Standardmasse	Einbaumasse von Wand bis Glaskante	
Breite	Trennwand (-18 mm; +7 mm)	
800	782-807	
900	882-907	
1000	982-1007	
1200	1182-1207	
1400	1382-1407	
Sondermasse	(-10 mm; +15 mm)	
z.B.: 865	855-880	



STR4P + VT90 + STR4P | Schwarz matt (06), Loft 72 (72)

LEGENDE

- 1) - PASSEND FÜR MONTAGE AUF DUSCHWANNE. BEI BODENEBCNER EINBAUSITUATION BITTE HINWEISE AM ENDE DIESES KAPITELS BERÜCKSICHTIGEN.
- 2) - BEI BESTELLUNG BITTE IMMER ANGEBEN, OB MONTAGE AUF DUSCHWANNE ODER BODENEBCNER EINBAU. BITTE TECHNISCHE INFORMATIONEN SEITEN 20-21 BERÜCKSICHTIGEN.
- 3) - DAS VERBINDUNGSTEIL VT90.XX ERMÖGLICHT DIE VERBINDUNG VON ZWEI STABILISATIONSSTREBEN. DIE STABILISATIONSSTREBEN WERDEN ZUSAMMEN MIT DEN TRENNWÄNDEN GELIEFERT UND MÜSSEN NICHT SEPARAT BESTELLT WERDEN. FOLGENDE ELEMENTE MÜSSEN BESTELLT WERDEN: 2 TRENNWÄNDE WALK-IN IN DEN GEWÜNSCHTEN BREITEN, EIN VERBINDUNGSTEIL VT90.XX.
- 4) - WEITERE INFORMATIONEN ZU DEN MONTAGE-SETS BTE2 UND BTE3 FINDEN SIE AUF DEN SEITEN 248-249.

! Bitte berücksichtigen Sie die technischen Informationen am Ende dieses Kapitels.

Bruttopreise ohne gesetzliche MwSt. Masse in mm. Alle technischen Änderungen vorbehalten. Eine Sonderanfertigung in Ausführung und/oder Masse kann nicht zurückgenommen werden.

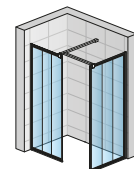
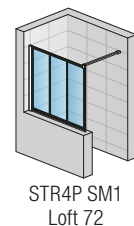
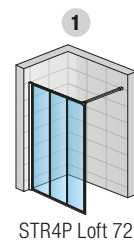

STR4P Loft 72 + VT90 + STR4P Loft 72

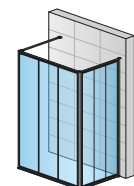

STR4P Loft 72 + WPE + STR4P Loft 72

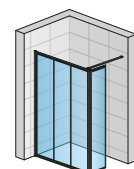

STR4P Loft 72 + BTE2

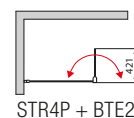

STR4P + BTE2

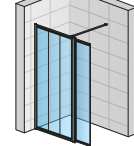

STR4P Loft 72 + BTE3

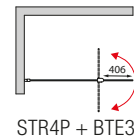

STR4P + BTE3

WALK-IN EASY

WALK-IN EASY

SAFETY
GLASS
8 MM

1

STAND.
2000 MM

MAX.
1400 MM

AQUA
PERLE



EN 14428
A1 2008



BLACK
LINE

WHITE
LINE

↑
Erklärung
Klappe
hinterer
Umschlag



STR4P | Schwarz matt (06), ESG Loft 73 (73)



STR4P + BTE2 | Weiss matt (09), ESG Loft 73 (73)



STR4P + BTE3 | Weiss matt (09), ESG Loft 73 (73)

ARTIKELNUMMERN ERGEBEN SICH AUS DEN ANGABEN IN DEN BEIGE HINTERLEGTEN TABELLENBEREICHEN:

STR4P 080 06 73 = EASY Walk-in Trennwand mit Wandanschlussprofil, Breite 800 mm, Höhe 2000 mm, Profil Schwarz matt, ESG Loft 73

STR4P LOFT 73 | EASY - WALK-IN TRENNWAND MIT WANDANSCHLUSSPROFIL

ESG 8 mm inklusive Aquaperle Glasveredelung | Inklusive Stabilisationsstrebe 1250 mm (kürzbar) | Gesamthöhe einschliesslich Stabilisationsstrebe 2017 mm | Beidseitig verwendbar

STANDARDMASSE ¹⁾		Basis	Breite	Farbausführung	Glasvariante
Breite	Höhe	Referenz	Bezeichnung	06=Schwarz matt 09=Weiss matt	73=Loft 73
800	2000	STR4P	080	xx	73 1.009 CHF
900	2000	STR4P	090	xx	73 1.071 CHF
1000	2000	STR4P	100	xx	73 1.122 CHF
1200	2000	STR4P	120	xx	73 1.197 CHF
1400	2000	STR4P	140	xx	73 1.319 CHF

SONDERMASSE ²⁾		Basis	Breite	Farbausführung	Glasvariante
600 - 1400	2000	STR4P	SM1	xx	73 1.519 CHF

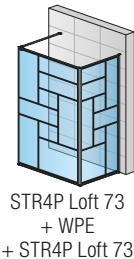
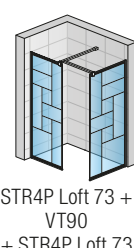
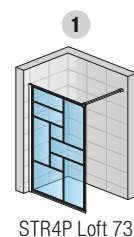
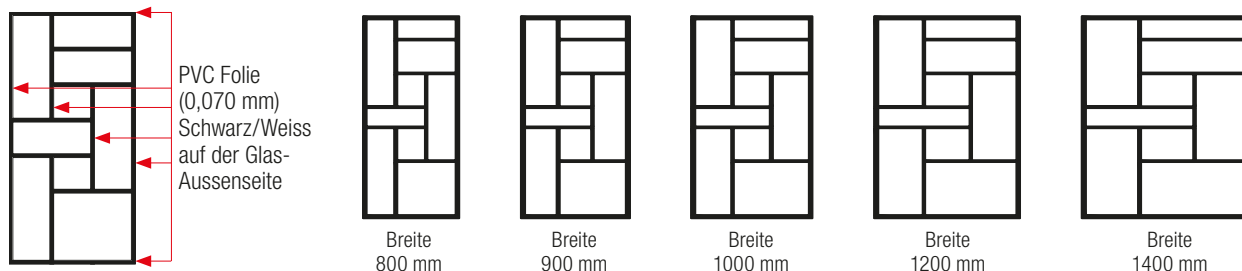

OPTIONALES ZUBEHÖR

- Eckverstärker
- Deckenstütze (Max. Deckenhöhe 3000 mm)
- Verbindungsprofil WPE für L-Montage (Kombination 2x STR4P)
- Verbindungsstück VT90.xx - Kombination zweier Trennwände Walk-in ³⁾

Basis	Farbausführung	Länge	Preis
Referenz	06=Schwarz matt 09=Weiss matt	(mm)	
RE	.xx.	1000	139 CHF
SD8	.xx.	1000	103 CHF
WPE	.xx.	2000	149 CHF
VT90	.xx		59 CHF

- Montage-Set BTE2 - bewegliches Flügelement 90°, ESG 6 mm, Breite 421 mm ⁴⁾
- Montage-Set BTE3 - bewegliches Flügelement 180°, ESG 6 mm, Breite 406 mm ⁴⁾

Basis	Breite	Farbausführung	Glasvariante
Referenz	(mm)	06=Schwarz matt 09=Weiss matt	73=Loft 73
BTE2	0420	xx	73 469 CHF
BTE3	0406	xx	73 492 CHF

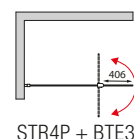
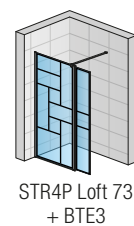
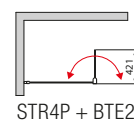
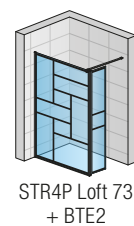

EINBAUMASSE

Standardmasse		Einbaumasse von Wand bis Glaskante
Breite	Trennwand (-18 mm; +7 mm)	
800	782-807	
900	882-907	
1000	982-1007	
1200	1182-1207	
1400	1382-1407	
Sondermasse		(-10 mm; +15 mm)
z.B.: 865	855-880	



STR4P + VT90 + STR4P | Schwarz matt (06), Loft 73 (73)

LEGENDE

- 1) - PASSEND FÜR MONTAGE AUF DUSCHWANNE. BEI BODENEBCNER EINBAUSITUATION BITTE HINWEISE AM ENDE DIESES KAPITELS BERÜCKSICHTIGEN.
- 2) - BEI BESTELLUNG BITTE IMMER ANGEBEN, OB MONTAGE AUF DUSCHWANNE ODER BODENEBCNER EINBAU. BITTE TECHNISCHE INFORMATIONEN SEITEN 20-21 BERÜCKSICHTIGEN.
- 3) - DAS VERBINDUNGSTEIL VT90.XX ERMÖGLICHT DIE VERBINDUNG VON ZWEI STABILISATIONSSTREBEN. DIE STABILISATIONSSTREBEN WERDEN ZUSAMMEN MIT DEN TRENNWÄNDEN GELIEFERT UND MÜSSEN NICHT SEPARAT BESTELLT WERDEN. FOLGENDE ELEMENTE MÜSSEN BESTELLT WERDEN: 2 TRENNWÄNDE WALK-IN IN DEN GEWÜNSCHTEN BREITEN, EIN VERBINDUNGSTEIL VT90.XX.
- 4) - WEITERE INFORMATIONEN ZU DEN MONTAGE-SETS BTE2 UND BTE3 FINDEN SIE AUF DEN SEITEN 248-249.

! Bitte berücksichtigen Sie die technischen Informationen am Ende dieses Kapitels.

Bruttopreise ohne gesetzliche MwSt. Masse in mm. Alle technischen Änderungen vorbehalten. Eine Sonderanfertigung in Ausführung und/oder Mass kann nicht zurückgenommen werden.

WALK-IN EASY

SAFETY
GLASS
8 MM



STAND.
2000 MM

MAX.
1400 MM

AQUA
PERLE



EN 14428
A1 2008



BLACK
LINE

WHITE
LINE

↑
Erklärung
Klappe
hinterer
Umschlag



STR4P | Schwarz matt (06), ESG Loft 75 (75)



STR4P + BTE2 | Weiss matt (09), ESG Loft 75 (75)



STR4P + BTE3 | Weiss matt (09), ESG Loft 75 (75)

ARTIKELNUMMERN ERGEBEN SICH AUS DEN ANGABEN IN DEN BEIGE HINTERLEGTEN TABELLENBEREICHEN:

STR4P 080 06 75 = EASY Walk-in Trennwand mit Wandanschlussprofil, Breite 800 mm, Höhe 2000 mm, Profil Schwarz matt, ESG Loft 75

STR4P LOFT 75 | EASY - WALK-IN TRENNWAND MIT WANDANSCHLUSSPROFIL

ESG 8 mm inklusive Aquaperle Glasveredelung | Inklusive Stabilisationsstrebe 1250 mm (kürzbar) | Gesamthöhe einschliesslich Stabilisationsstrebe 2017 mm | Beidseitig verwendbar

STANDARDMASSE ¹⁾		Basis	Breite	Farbausführung	Glasvariante
Breite	Höhe	Referenz	Bezeichnung	06=Schwarz matt 09=Weiss matt	75=Loft 75
800	2000	STR4P	080	xx	75 1.009 CHF
900	2000	STR4P	090	xx	75 1.071 CHF
1000	2000	STR4P	100	xx	75 1.122 CHF
1200	2000	STR4P	120	xx	75 1.197 CHF
1400	2000	STR4P	140	xx	75 1.319 CHF

SONDERMASSE ²⁾		Basis	Breite	Farbausführung	Glasvariante
600 - 1400	bis 2000	STR4P	SM1	xx	75 1.519 CHF

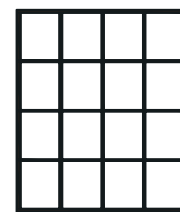
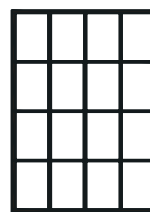
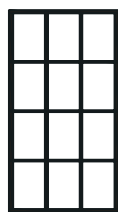
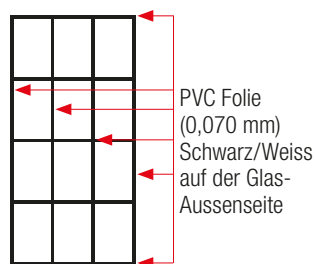

OPTIONALES ZUBEHÖR

Eckverstärker	RE	.xx.	1000	139 CHF
Deckenstütze (Max. Deckenhöhe 3000 mm)	SD8	.xx.	1000	103 CHF
Verbindungsprofil WPE für L-Montage (Kombination 2x STR4P)	WPE	.xx.	2000	149 CHF
Verbindungsprofil WPE für L-Montage (Kombination 2x STR4P)	WPE	.xx.	SM1	149 CHF
Verbindungsprofil VT90.xx - Kombination zweier Trennwände Walk-in ³⁾	VT90	.xx		59 CHF

Basis	Farbausführung	Länge	Preis
Referenz	06=Schwarz matt 09=Weiss matt	(mm)	
RE	.xx.	1000	139 CHF
SD8	.xx.	1000	103 CHF
WPE	.xx.	2000	149 CHF
WPE	.xx.	SM1	149 CHF
VT90	.xx		59 CHF

Montage-Set BTE2 - bewegliches Flügelelement 90°, ESG 6 mm, Breite 421 mm ⁴⁾	BTE2	0420	xx	75	469 CHF
Montage-Set BTE3 - bewegliches Flügelelement 180°, ESG 6 mm, Breite 406 mm ⁴⁾	BTE3	0406	xx	75	492 CHF

Basis	Breite	Farbausführung	Glasvariante
Referenz	(mm)	06=Schwarz matt 09=Weiss matt	75=Loft 75
BTE2	0420	xx	75
BTE3	0406	xx	75

EINBAUMASSE

Standardmasse	Einbaumasse von Wand bis Glaskante	
Breite	Trennwand (-18 mm; +7 mm)	
800	782-807	
900	882-907	
1000	982-1007	
1200	1182-1207	
1400	1382-1407	
Sondermasse	(-10 mm; +15 mm)	
z.B.: 865	855-880	



STR4P + VT90 + STR4P | Schwarz matt (06), Loft 75 (75)

LEGENDE

- 1) - PASSEND FÜR MONTAGE AUF DUSCHWANNE. BEI BODENEBCNER EINBAUSITUATION BITTE HINWEISE AM ENDE DIESES KAPITELS BERÜCKSICHTIGEN.
- 2) - BEI BESTELLUNG BITTE IMMER ANGEBEN, OB MONTAGE AUF DUSCHWANNE ODER BODENEBCNER EINBAU. BITTE TECHNISCHE INFORMATIONEN SEITEN 20-21 BERÜCKSICHTIGEN.
- 3) - DAS VERBINDUNGSTEIL VT90.XX ERMÖGLICHT DIE VERBINDUNG VON ZWEI STABILISATIONSSTREBEN. DIE STABILISATIONSSTREBEN WERDEN ZUSAMMEN MIT DEN TRENNWÄNDEN GELIEFERT UND MÜSSEN NICHT SEPARAT BESTELLT WERDEN. FOLGENDE ELEMENTE MÜSSEN BESTELLT WERDEN: 2 TRENNWÄNDE WALK-IN IN DEN GEWÜNSCHTEN BREITEN, EIN VERBINDUNGSTEIL VT90.XX.
- 4) - WEITERE INFORMATIONEN ZU DEN MONTAGE-SETS BTE2 UND BTE3 FINDEN SIE AUF DEN SEITEN 248-249.

! Bitte berücksichtigen Sie die technischen Informationen am Ende dieses Kapitels.

Bruttopreise ohne gesetzliche MwSt. Masse in mm. Alle technischen Änderungen vorbehalten. Eine Sonderanfertigung in Ausführung und/oder Mass kann nicht zurückgenommen werden.

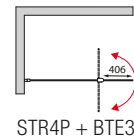
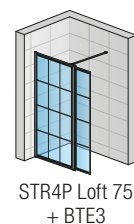
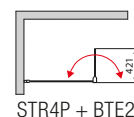
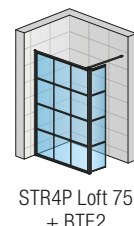
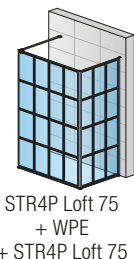
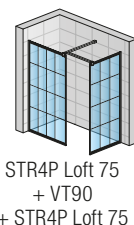
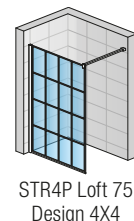
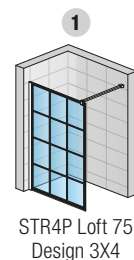

WALK-IN EASY

WALK-IN EASY

SAFETY
GLASS
8 MM



STAND.
2000 MM

MAX.
1400 MM

AQUA
PERLE



EN 14428
A1 2008



BLACK
LINE

WHITE
LINE

↑
Erklärung
Klappe
hinterer
Umschlag



STR4P | Schwarz matt (06), ESG Loft 76 (76)



STR4P + BTE2 L | Weiss matt (09), ESG Loft 76 (76)



STR4P + BTE3 L | Weiss matt (09), ESG Loft 76 (76)

ARTIKELNUMMERN ERGEBEN SICH AUS DEN ANGABEN IN DEN BEIGE HINTERLEGTEN TABELLENBEREICHEN:

STR4P 080 09 76 = EASY Walk-in Trennwand mit Wandanschlussprofil, Breite 800 mm, Höhe 2000 mm, Profil Weiss matt, ESG Loft 76

STR4P LOFT 76 | EASY - WALK-IN TRENNWAND MIT WANDANSCHLUSSPROFIL

ESG 8 mm inklusive Aquaperle Glasveredelung | Inklusive Stabilisationsstrebe 1250 mm (kürzbar) | Gesamthöhe einschliesslich Stabilisationsstrebe 2017 mm | Beidseitig verwendbar

STANDARDMASSE ¹⁾		Basis	Breite	Farbausführung	Glasvariante	
Breite	Höhe	Referenz	Bezeichnung	06=Schwarz matt 09=Weiss matt	76=Loft 76	
800	2000	STR4P	080	xx	76	1.022 CHF
900	2000	STR4P	090	xx	76	1.084 CHF
1000	2000	STR4P	100	xx	76	1.133 CHF
1200	2000	STR4P	120	xx	76	1.208 CHF
1400	2000	STR4P	140	xx	76	1.334 CHF

SONDERMASSE ²⁾		Basis	Breite	Farbausführung	Glasvariante	
600 - 1400	2000	STR4P	SM1	xx	76	1.533 CHF

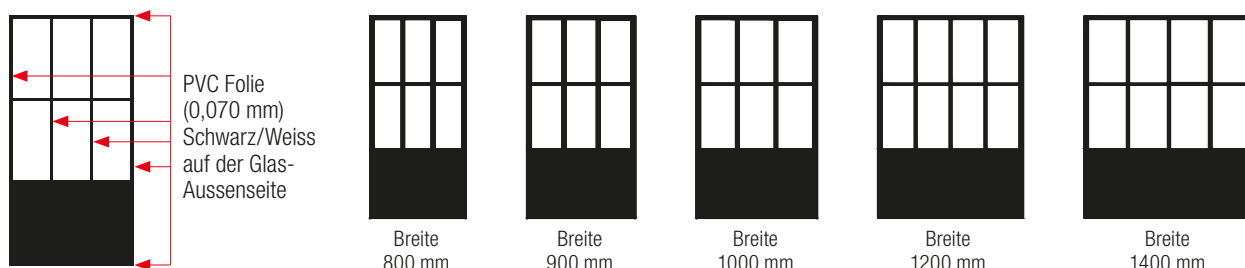

OPTIONALES ZUBEHÖR

- Eckverstärker
- Deckenstütze (Max. Deckenhöhe 3000 mm)
- Verbindungsprofil WPE für L-Montage (Kombination 2x STR4P)
- Verbindungsteil VT90.xx - Kombination zweier Trennwände Walk-in ³⁾

Basis	Farbausführung	Länge	Preis
Referenz	06=Schwarz matt 09=Weiss matt	(mm)	
RE	.xx.	1000	139 CHF
SD8	.xx.	1000	103 CHF
WPE	.xx.	2000	149 CHF
VT90	.xx		59 CHF

- Montage-Set BTE2 - bewegliches Flügelement 90°, ESG 6 mm, Breite 421 mm ⁴⁾
- Montage-Set BTE3 - bewegliches Flügelement 180°, ESG 6 mm, Breite 406 mm ⁴⁾

Basis	Montage	Breite	Farbausführung	Glasvariante	
Referenz	L=Links R=Rechts	(mm)	06=Schwarz matt 09=Weiss matt	76=Loft 76	
BTE2	x	0420	xx	76	469 CHF
BTE3	x	0406	xx	76	492 CHF

EINBAUMASSE

Standardmasse	Einbaumasse von Wand bis Glaskante	
Breite	Trennwand (-18 mm; +7 mm)	
800	782-807	
900	882-907	
1000	982-1007	
1200	1182-1207	
1400	1382-1407	
Sondermasse	(-10 mm; +15 mm)	
z.B.: 865	855-880	



STR4P + VT90 + STR4P | Schwarz matt (06), Loft 76 (76)

LEGENDE

- PASSEND FÜR MONTAGE AUF DUSCHWANNE. BEI BODENEBCNER EINBAUSITUATION BITTE HINWEISE AM ENDE DIESES KAPITELS BERÜCKSICHTIGEN. DIE LIEFERUNG DER WALK-IN EASY TRENNWAND ERFOLGT INKLUSIVE BODENLEISTE ZUR VEREINFACHTEN MONTAGE UND ALS KANTENSCHUTZ.
- BEI BESTELLUNG BITTE IMMER ANGEBEN, OB MONTAGE AUF DUSCHWANNE ODER BODENEBCNER EINBAU. BITTE TECHNISCHE INFORMATIONEN SEITEN 20-21 BERÜCKSICHTIGEN.
- DAS VERBINDUNGSTEIL VT90.XX ERMÖGLICHT DIE VERBINDUNG VON ZWEI STABILISATIONSSTREBEN. DIE STABILISATIONSSTREBEN WERDEN ZUSAMMEN MIT DEN TRENNWÄNDEN GELIEFERT UND MÜSSEN NICHT SEPARAT BESTELLT WERDEN. FOLGENDE ELEMENTE MÜSSEN BESTELLT WERDEN: 2 TRENNWÄNDE WALK-IN IN DEN GEWÜNSCHTEN BREITEN, EIN VERBINDUNGSTEIL VT90.XX.
- BEI BESTELLUNG EINES FLÜGELEMENTES BTE2 ODER BTE3 MIT GLAS 76 IST DIE ANGABE, OB DAS ELEMENT AN SEINER LINKEN ODER RECHTEN SEITE AN DAS PROFIL DER WALK-IN TRENNWAND MONTIERT WIRD, ZWINGEND ERFORDERLICH. WEITERE INFORMATIONEN ZU DEN MONTAGE-SETS BTE2 UND BTE3 FINDEN SIE AUF DEN SEITEN 248-249.

! Bitte berücksichtigen Sie die technischen Informationen am Ende dieses Kapitels.

Bruttopreise ohne gesetzliche MwSt. Masse in mm. Alle technischen Änderungen vorbehalten. Eine Sonderanfertigung in Ausführung und/oder Masse kann nicht zurückgenommen werden.

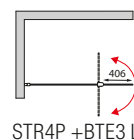
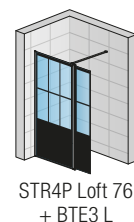
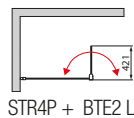
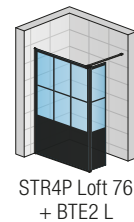
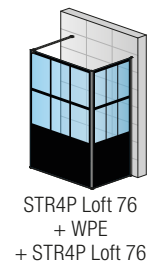
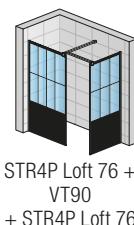
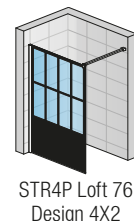
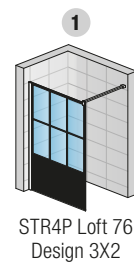

WALK-IN EASY

WALK-IN EASY

SAFETY
GLASS
8 MM



STAND.
2000 MM

MAX.
1400 MM

AQUA
PERLE



EM 14428
A1 208



BLACK
LINE

WHITE
LINE

↑
Erklärung
Klappe
hinterer
Umschlag



STR4P | Schwarz matt (06), ESG Loft 79 (79)



STR4P + BTE2 | Weiss matt (09), ESG Loft 79 (79)



STR4P + BTE3 | Weiss matt (09), ESG Loft 79 (79)

ARTIKELNUMMERN ERGEBEN SICH AUS DEN ANGABEN IN DEN BEIGE HINTERLEGTEN TABELLENBEREICHEN:

STR4P 080 06 79 = EASY Walk-in Trennwand mit Wandanschlussprofil, Breite 800 mm, Höhe 2000 mm, Profil Schwarz matt, ESG Loft 79

STR4P LOFT 79 | EASY - WALK-IN TRENNWAND MIT WANDANSCHLUSSPROFIL

ESG 8 mm inklusive Aquaperle Glasveredelung | Inklusive Stabilisationsstrebe 1250 mm (kürzbar) | Gesamthöhe einschliesslich Stabilisationsstrebe 2017 mm | Beidseitig verwendbar

STANDARDMASSE ¹⁾		Basis	Breite	Farbausführung	Glasvariante	
Breite	Höhe	Referenz	Bezeichnung	06=Schwarz matt 09=Weiss matt	79=Loft 79	
800	2000	STR4P	080	xx	79	961 CHF
900	2000	STR4P	090	xx	79	1.012 CHF
1000	2000	STR4P	100	xx	79	1.068 CHF
1200	2000	STR4P	120	xx	79	1.124 CHF
1400	2000	STR4P	140	xx	79	1.232 CHF

SONDERMASSE ²⁾		Basis	Breite	Farbausführung	Glasvariante	Preis
600 - 1400	bis 2000	STR4P	SM1	xx	79	1.533 CHF

OPTIONALES ZUBEHÖR

	Basis	Farbausführung	Länge	Preis
Eckverstärker	RE	.xx.	1000	139 CHF
Deckenstütze (Max. Deckenhöhe 3000 mm)	SD8	.xx.	1000	103 CHF
Verbindungsprofil WPE für L-Montage (Kombination 2x STR4P)	WPE	.xx.	2000	149 CHF
	WPE	.xx.	SM1	149 CHF
Verbindungsteil VT90.xx - Kombination zweier Trennwände Walk-in ³⁾	VT90	.xx		59 CHF

	Basis	Breite	Farbausführung	Glasvariante	Preis
Montage-Set BTE2 - bewegliches Flügelelement 90°, ESG 6 mm, Breite 421 mm ⁴⁾	BTE2	0420	xx	79	469 CHF
Montage-Set BTE3 - bewegliches Flügelelement 180°, ESG 6 mm, Breite 406 mm ⁴⁾	BTE3	0406	xx	79	492 CHF

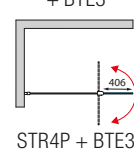
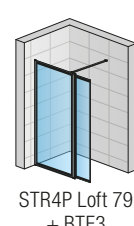
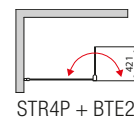
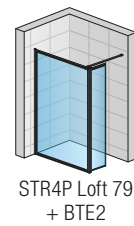
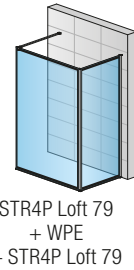
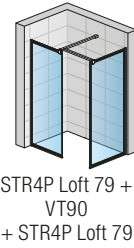
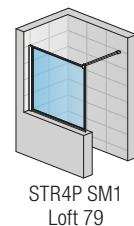
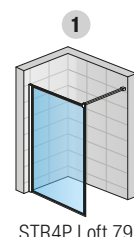

WALK-IN
EASY

EINBAUMASSE

Standardmasse	Einbaumasse von Wand bis Glaskante	
Breite	Trennwand (-18 mm; +7 mm)	
800	782-807	
900	882-907	
1000	982-1007	
1200	1182-1207	
1400	1382-1407	
Sondermasse	(-10 mm; +15 mm)	
z.B.: 865	855-880	



STR4P + VT90 + STR4P | Schwarz matt (06), Loft 79 (79)

LEGENDE

- 1) - PASSEND FÜR MONTAGE AUF DUSCHWANNE. BEI BODENEBCNER EINBAUSITUATION BITTE HINWEISE AM ENDE DIESES KAPITELS BERÜCKSICHTIGEN.
- 2) - BEI BESTELLUNG BITTE IMMER ANGEBEN, OB MONTAGE AUF DUSCHWANNE ODER BODENEBCNER EINBAU. BITTE TECHNISCHE INFORMATIONEN SEITEN 20-21 BERÜCKSICHTIGEN.
- 3) - DAS VERBINDUNGSTEIL VT90.XX ERMÖGLICHT DIE VERBINDUNG VON ZWEI STABILISATIONSTREBEN. DIE STABILISATIONSTREBEN WERDEN ZUSAMMEN MIT DEN TRENNWÄNDEN GELIEFERT UND MÜSSEN NICHT SEPARAT BESTELLT WERDEN. FOLGENDE ELEMENTE MÜSSEN BESTELLT WERDEN: 2 TRENNWÄNDE WALK-IN IN DEN GEWÜNSCHTEN BREITEN, EIN VERBINDUNGSTEIL VT90.XX.
- 4) - WEITERE INFORMATIONEN ZU DEN MONTAGE-SETS BTE2 UND BTE3 FINDEN SIE AUF DEN SEITEN 248-249.

! Bitte berücksichtigen Sie die technischen Informationen am Ende dieses Kapitels.

Bruttopreise ohne gesetzliche MwSt. Masse in mm. Alle technischen Änderungen vorbehalten. Eine Sonderanfertigung in Ausführung und/oder Masse kann nicht zurückgenommen werden.

WALK-IN EASY

SAFETY
GLASS
8 MM



STAND.
2000 MM

MAX.
1600 MM

AQUA
PERLE

EN 14428
A1 2008



BLACK
LINE

WHITE
LINE

↑
Erklärung
Klappe
hinterer
Umschlag



STR4P | Schwarz matt (06), ESG Japan (82)



STR4P + BTE2 | Weiss matt (09), ESG Japan (82)



STR4P + BTE3 | Silber-Hochglanz (50), ESG Japan (82)

ARTIKELNUMMERN ERGEBEN SICH AUS DEN ANGABEN IN DEN BEIGE HINTERLEGTEN TABELLENBEREICHEN:

STR4P 080 06 82 = EASY Walk-in Trennwand mit Wandanschlussprofil, Breite 800 mm, Höhe 2000 mm, Profil Schwarz matt, ESG Japan

STR4P JAPAN | EASY - WALK-IN TRENNWAND MIT WANDANSCHLUSSPROFIL

ESG 8 mm mit keramischem Digitaldruck auf der Glas-Vorderseite, inklusive Aquaperle Glasveredelung | Inklusive Stabilisationsstrebe 1250 mm (kürzbar) | Gesamthöhe einschliesslich Stabilisationsstrebe 2017 mm | Beidseitig verwendbar

STANDARDMASSE ^{1) 2)}		Basis	Breite	Farbausführung	Glasvariante
Breite	Höhe	Referenz	Bezeichnung	06=Schwarz matt 09=Weiss matt 50=Silber-Hochglanz	82=Japan
800	2000	STR4P	080	xx	82
900	2000	STR4P	090	xx	82
1000	2000	STR4P	100	xx	82
1200	2000	STR4P	120	xx	82
1400	2000	STR4P	140	xx	82
1600	2000	STR4P	160	xx	82
					1.094 CHF
					1.169 CHF
					1.249 CHF
					1.441 CHF
					1.597 CHF
					1.817 CHF

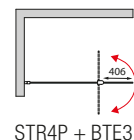
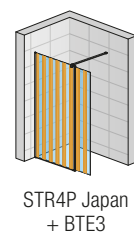
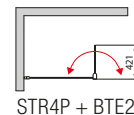
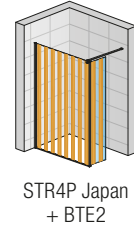
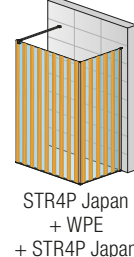
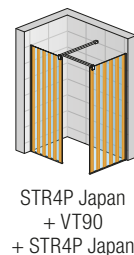
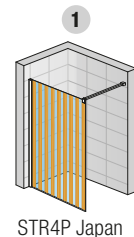

WALK-IN EASY

OPTIONALES ZUBEHÖR

Eckverstärker
Deckenstütze (Max. Deckenhöhe 3000 mm)
Verbindungsprofil WPE für L-Montage (Kombination 2x STR4P)

Basis	Farbausführung	Länge	Preis
Referenz	06=Schwarz matt 09=Weiss matt 50=Silber-Hochglanz	(mm)	
RE	.xx.	1000	139 CHF
SD8	.xx.	1000	103 CHF
WPE	.xx.	2000	149 CHF

Verbindungsteil VT90.xx - Kombination zweier Trennwände Walk-in ³⁾

Referenz	06=Schwarz matt 09=Weiss matt 10=Chrom	(mm)	
VT90	.xx		59 CHF

Montage-Set BTE2 - bewegliches Flügelelement 90°, ESG 6 mm, Breite 421 mm ⁴⁾
Montage-Set BTE3 - bewegliches Flügelelement 180°, ESG 6 mm, Breite 406 mm ⁴⁾

Basis	Breite	Farbausführung	Glasvariante	
Referenz	(mm)	06=Schwarz matt 09=Weiss matt 50=Silber-Hochglanz	82=Japan	
BTE2	0420	xx	82	469 CHF
BTE3	0406	xx	82	492 CHF

EINBAUMASSE

Standardmasse Einbaumasse von Wand bis Glaskante

Breite	Trennwand (-18 mm; +7 mm)
800	782-807
900	882-907
1000	982-1007
1200	1182-1207
1400	1382-1407
1600	1582-1607



STR4P + VT90 + STR4P | Schwarz matt (06), Japan (82)

LEGENDE

- 1) - PASSEND FÜR MONTAGE AUF DUSCHWANNE. BEI BODENEBCNER EINBAUSITUATION BITTE HINWEISE AM ENDE DIESES KAPITELS BERÜCKSICHTIGEN. DIE LIEFERUNG DER WALK-IN EASY TRENNWAND ERFOLGT INKLUSIVE BODENLEISTE ZUR VEREINFACHTEN MONTAGE UND ALS KANTENSCHUTZ.
- 2) - DIGITALDRUCK (KERAMIKFARBE) AUF DER GLAS-AUSSENSEITE.
- 3) - DAS VERBINDUNGSTEIL VT90.XX ERMÖGLICHT DIE VERBINDUNG VON ZWEI STABILISATIONSSTREBEN. DIE STABILISATIONSSTREBEN WERDEN ZUSAMMEN MIT DEN TRENNWÄNDEN GELIEFERT UND MÜSSEN NICHT SEPARAT BESTELT WERDEN. FOLGENDE ELEMENTE MÜSSEN BESTELT WERDEN: 2 TRENNWÄNDE WALK-IN IN DEN GEWÜNSCHTEN BREITEN, EIN VERBINDUNGSTEIL VT90.XX.
- 4) - WEITERE INFORMATIONEN ZU DEN MONTAGE-SETS BTE2 UND BTE3 FINDEN SIE AUF DEN SEITEN 248-249.

! Bitte berücksichtigen Sie die technischen Informationen am Ende dieses Kapitels.

Bruttopreise ohne gesetzliche MwSt. Masse in mm. Alle technischen Änderungen vorbehalten. Eine Sonderanfertigung in Ausführung und/oder Masse kann nicht zurückgenommen werden.

WALK-IN EASY

SAFETY
GLASS
8 MM

1

STAND.
2000 MM

MAX.
1600 MM

AQUA
PERLE

EN 14428
A1



BLACK
LINE

GOLD
BRUSHED

↑
Erklärung
Klappe
hinterer
Umschlag



STR4P | Schwarz matt (06), ESG Lina (85)

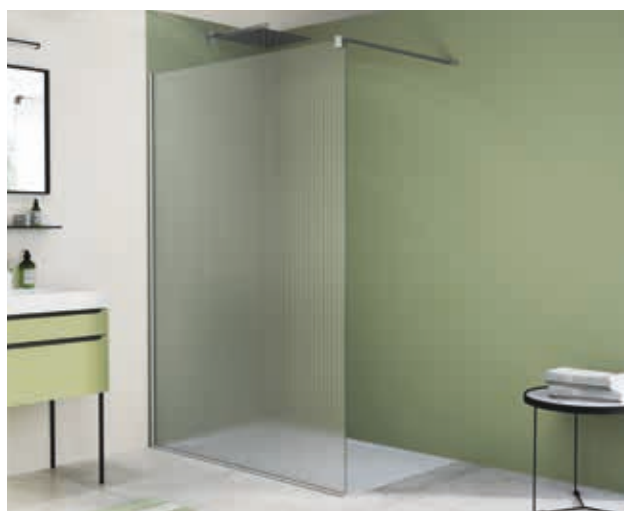

STR4P | Silber-Hochglanz (50), ESG Lina (85)



STR4P | Gold gebürstet (13), ESG Lina (85)

ARTIKELNUMMERN ERGEBEN SICH AUS DEN ANGABEN IN DEN BEIGE HINTERLEGTEN TABELLENBEREICHEN:
STR4P 080 06 85 = EASY Walk-in Trennwand mit Wandanschlussprofil, Beite 800 mm, Höhe 2000 mm, Profil Schwarz matt, ESG Lina

STR4P LINA | EASY - WALK-IN TRENNWAND MIT WANDANSCHLUSSPROFIL

ESG 8 mm inklusive Aquaperle Glasveredelung | Inklusive Stabilisationsstrebe 1250 mm (kürzbar) | Gesamthöhe einschliesslich Stabilisationsstrebe 2017 mm

STANDARDMASSE ¹⁾		Basis	Breite	Farbausführung	Glasvariante	
Breite	Höhe	Referenz	Bezeichnung	06=Schwarz matt 13=Gold gebürstet 50=Silber-Hochglanz	85=Lina	
800	2000	STR4P	080	xx	85	1.200 CHF
900	2000	STR4P	090	xx	85	1.289 CHF
1000	2000	STR4P	100	xx	85	1.380 CHF
1200	2000	STR4P	120	xx	85	1.470 CHF
1400	2000	STR4P	140	xx	85	1.557 CHF
1600	2000	STR4P	160	xx	85	1.652 CHF

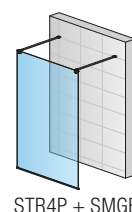
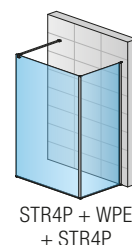
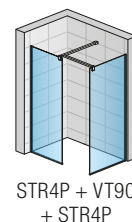
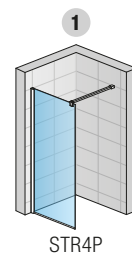

WALK-IN EASY

OPTIONALES ZUBEHÖR

Eckverstärker
Deckenstütze (Max. Deckenhöhe 3000 mm)
Verbindungsprofil WPE für L-Montage (Kombination 2x STR4P)

Basis	Farbausführung	Länge	Preis
Referenz	06=Schwarz matt 13=Gold gebürstet 50=Silber-Hochglanz	(mm)	
RE	.xx.	1000	139 CHF
SD8	.xx.	1000	103 CHF
WPE	.xx.	2000	149 CHF

Verbindungsteil VT90.xx - Kombination zweier Trennwände Walk-in ²⁾

Referenz	Farbausführung	Länge	Preis
	06=Schwarz matt 10=Chrom 13=Gold gebürstet	(mm)	
VT90	.xx		59 CHF

EINBAUMASSE
Standardmasse Einbaumasse von Wand bis Glaskante

Breite	Trennwand (-18 mm; +7 mm)
800	782-807
900	882-907
1000	982-1007
1200	1182-1207
1400	1382-1407
1600	1582-1607



STR4P + VT90 + STR4P | Schwarz matt (06), Lina (85)

LEGENDE

- 1) - DIE LIEFERUNG DER WALK-IN EASY TRENNWAND ERFOLGT INKLUSIVE BODENLEISTE ZUR VEREINFACHTEN MONTAGE UND ALS KANTENSCHUTZ.
- 2) - DAS VERBINDUNGSTEIL VT90.xx ERMÖGLICHT DIE VERBINDUNG VON ZWEI STABILISATIONSTREBEN. DIE STABILISATIONSTREBEN WERDEN ZUSAMMEN MIT DEN TRENNWÄNDEN GELIEFERT UND MÜSSEN NICHT SEPARAT BESTELLT WERDEN. FOLGENDE ELEMENTE MÜSSEN BESTELLT WERDEN: 2 TRENNWÄNDE WALK-IN IN DEN GEWÜNSCHTEN BREITEN, EIN VERBINDUNGSTÜCK VT90.xx.

! Bitte berücksichtigen Sie die technischen Informationen am Ende dieses Kapitels.

Bruttopreise ohne gesetzliche MwSt. Masse in mm. Alle technischen Änderungen vorbehalten. Eine Sonderanfertigung in Ausführung und/oder Mass kann nicht zurückgenommen werden.

WALK-IN EASY

SAFETY GLASS 8 MM

1

STAND. 2000 MM

MAX. 1600 MM

AQUA PERLE

EN 14428:2008
A1



BLACK LINE

WHITE LINE

↑
Erklärung
Klappe
hinterer
Umschlag



STR4P | Silber-Hochglanz (50), ESG Shade (68)



STR4P + BTE2 | Schwarz matt (06), ESG Shade (68)



STR4P + BTE3 | Weiss matt (09), ESG Shade (68)

ARTIKELNUMMERN ERGEBEN SICH AUS DEN ANGABEN IN DEN BEIGE HINTERLEGTEN TABELLENBEREICHEN:
STR4P 080 06 68 = EASY Walk-in Trennwand mit Wandanschlussprofil, Breite 800 mm, Höhe 2000 mm, Profil Schwarz matt, ESG Shade

STR4P SHADE | EASY - WALK-IN TRENNWAND MIT WANDANSCHLUSSPROFIL

ESG 8 mm inklusive Aquaperle Glasveredelung | Inklusive Stabilisationsstrebe 1250 mm (kürzbar) | Gesamthöhe einschliesslich Stabilisationsstrebe 2017 mm | Beidseitig verwendbar | Siebdruck auf der Glas-Aussenseite

STANDARDMASSE ¹⁾		Basis	Breite	Farbausführung	Glasvariante	
Breite	Höhe	Referenz	Bezeichnung	06=Schwarz matt 09=Weiss matt 50=Silber-Hochglanz	68=ESG Shade	
800	2000	STR4P	080	xx	68	1.037 CHF
900	2000	STR4P	090	xx	68	1.112 CHF
1000	2000	STR4P	100	xx	68	1.186 CHF
1200	2000	STR4P	120	xx	68	1.260 CHF
1400	2000	STR4P	140	xx	68	1.336 CHF
1600	2000	STR4P	160	xx	68	1.411 CHF

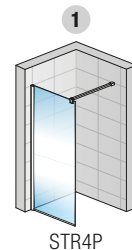

OPTIONALES ZUBEHÖR

 Eckverstärker
 Deckenstütze (Max. Deckenhöhe 3000 mm)
 Verbindungsprofil WPE für L-Montage (Kombination 2x STR4P)

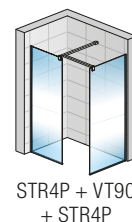
Basis	Farbausführung	Länge	Preis
Referenz	06=Schwarz matt 09=Weiss matt 50=Silber-Hochglanz	(mm)	
RE	.xx.	1000	139 CHF
SD8	.xx.	1000	103 CHF
WPE	.xx.	2000	149 CHF

 Verbindungsteil VT90.xx - Kombination zweier Trennwände Walk-in ²⁾

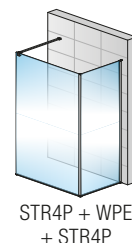
Referenz	06=Schwarz matt 09=Weiss matt 10=Chrom	(mm)	
VT90	.xx		59 CHF

 Montage-Set BTE2 - bewegliches Flügelement 90°, ESG 6 mm, Breite 421 mm ³⁾
 Montage-Set BTE3 - bewegliches Flügelement 180°, ESG 6 mm, Breite 406 mm ³⁾

Basis	Breite	Farbausführung	Glasvariante	
Referenz	(mm)	06=Schwarz matt 09=Weiss matt 50=Silber-Hochglanz	68=ESG Shade	
BTE2	0420	xx	68	469 CHF
BTE3	0406	xx	68	492 CHF

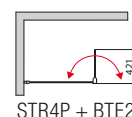
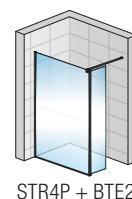
EINBAUMASSE
Standardmasse Einbaumasse von Wand bis Glaskante

Breite	Trennwand (-18 mm; +7 mm)
800	782-807
900	882-907
1000	982-1007
1200	1182-1207
1400	1382-1407
1600	1582-1607

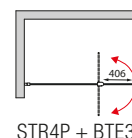
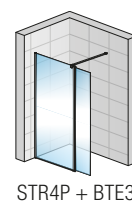

STR4P + VT90 + STR4P | Silber-Hochglanz (50), Shade (68)

LEGENDE

- 1) - DIE LIEFERUNG DER WALK-IN EASY TRENNWAND ERFOLGT INKLUSIVE BODENLEISTE ZUR VEREINFACHTEN MONTAGE UND ALS KANTENSCHUTZ.
- 2) - DAS VERBINDUNGSTEIL VT90.XX ERMÖGLICHT DIE VERBINDUNG VON ZWEI STABILISATIONSTREBEN. DIE STABILISATIONSTREBEN WERDEN ZUSAMMEN MIT DEN TRENNWÄNDEN GELIEFERT UND MÜSSEN NICHT SEPARAT BESTELLT WERDEN. FOLGENDE ELEMENTE MÜSSEN BESTELLT WERDEN: 2 TRENNWÄNDE WALK-IN IN DEN GEWÜNSCHTEN BREITEN, EIN VERBINDUNGSTEIL VT90.XX.
- 3) - WEITERE INFORMATIONEN ZU DEN MONTAGE-SETS BTE2 UND BTE3 FINDEN SIE AUF DEN SEITEN 248-249.

1 Bitte berücksichtigen Sie die technischen Informationen am Ende dieses Kapitels.

Bruttopreise ohne gesetzliche MwSt. Masse in mm. Alle technischen Änderungen vorbehalten. Eine Sonderanfertigung in Ausführung und/oder Masse kann nicht zurückgenommen werden.

WALK-IN EASY

SAFETY
GLASS
8 MM

1

STAND.
2000 MM

MAX.
1600 MM

AQUA
PERLE

EN 14428
A1 2008*



BLACK
LINE

WHITE
LINE

↑
Erklärung
Klappe
hinterer
Umschlag



STR4P | Silber-Hochglanz (50), ESG Brume (81)



STR4P + BTE2 | Schwarz matt (06), ESG Brume (81)



STR4P + BTE3 | Weiss matt (09), ESG Brume (81)

ARTIKELNUMMERN ERGEBEN SICH AUS DEN ANGABEN IN DEN BEIGE HINTERLEGTEN TABELLENBEREICHEN:
STR4P 080 06 81 = EASY Walk-in Trennwand mit Wandanschlussprofil, Breite 800 mm, Höhe 2000 mm, Profil Schwarz matt, ESG Brume

STR4P BRUME | EASY - WALK-IN TRENNWAND MIT WANDANSCHLUSSPROFIL

ESG 8 mm inklusive Aquaperle Glasveredelung | Inklusive Stabilisationsstrebe 1250 mm (kürzbar) | Gesamthöhe einschliesslich Stabilisationsstrebe 2017 mm | Beidseitig verwendbar | Siebdruck auf der Glas-Aussenseite

STANDARDMASSE ¹⁾		Basis	Breite	Farbausführung	Glasvariante	
Breite	Höhe	Referenz	Bezeichnung	06=Schwarz matt 09=Weiss matt 50=Silber-Hochglanz	81=ESG Brume	
800	2000	STR4P	080	xx	81	1.037 CHF
900	2000	STR4P	090	xx	81	1.112 CHF
1000	2000	STR4P	100	xx	81	1.186 CHF
1200	2000	STR4P	120	xx	81	1.260 CHF
1400	2000	STR4P	140	xx	81	1.336 CHF
1600	2000	STR4P	160	xx	81	1.411 CHF

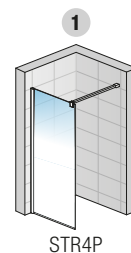

OPTIONALES ZUBEHÖR

 Eckverstärker
 Deckenstütze (Max. Deckenhöhe 3000 mm)
 Verbindungsprofil WPE für L-Montage (Kombination 2x STR4P)

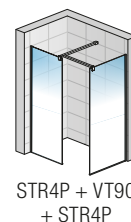
Basis	Farbausführung	Länge	Preis
Referenz	06=Schwarz matt 09=Weiss matt 50=Silber-Hochglanz	(mm)	
RE	.xx.	1000	139 CHF
SD8	.xx.	1000	103 CHF
WPE	.xx.	2000	149 CHF

 Verbindungsteil VT90.xx - Kombination zweier Trennwände Walk-in ²⁾

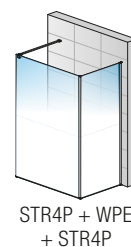
Referenz	06=Schwarz matt 09=Weiss matt 10=Chrom		
VT90	.xx		59 CHF

 Montage-Set BTE2 - bewegliches Flügelement 90°, ESG 6 mm, Breite 421 mm ³⁾
 Montage-Set BTE3 - bewegliches Flügelement 180°, ESG 6 mm, Breite 406 mm ³⁾

Basis	Montage	Breite	Farbausführung	Glasvariante	
Referenz	L=Links R=Rechts	(mm)	06=Schwarz matt 09=Weiss matt 50=Silber-Hochglanz	81=ESG Brume	
BTE2	x	0420	xx	81	469 CHF
BTE3	x	0406	xx	81	492 CHF

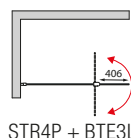
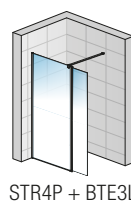
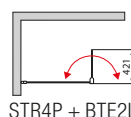
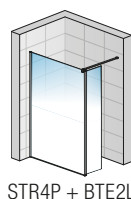
EINBAUMASSE

Standardmasse	Einbaumasse von Wand bis Glaskante
Breite	Trennwand (-18 mm; +7 mm)
800	782-807
900	882-907
1000	982-1007
1200	1182-1207
1400	1382-1407
1600	1582-1607



STR4P + VT90 + STR4P | Silber-Hochglanz (50), Brume (81)

LEGENDE

- 1) - DIE LIEFERUNG DER WALK-IN EASY TRENNWAND ERFOLGT INKLUSIVE BODENLEISTE ZUR VEREINFACHTEN MONTAGE UND ALS KANTENSCHUTZ.
- 2) - DAS VERBINDUNGSTEIL VT90.XX ERMÖGLICHT DIE VERBINDUNG VON ZWEI STABILISATIONSTREBEN. DIE STABILISATIONSTREBEN WERDEN ZUSAMMEN MIT DEN TRENNWÄNDEN GELIEFERT UND MÜSSEN NICHT SEPARAT BESTELLT WERDEN. FOLGENDE ELEMENTE MÜSSEN BESTELLT WERDEN: 2 TRENNWÄNDE WALK-IN IN DEN GEWÜNSCHTEN BREITEN, EIN VERBINDUNGSTEIL VT90.XX.
- 3) - BEI BESTELLUNG EINES FLÜGELEMENTES BTE2 ODER BTE3 MIT GLAS 81 IST DIE ANGABE, OB DAS ELEMENT AN SEINER LINKEN ODER RECHTEN SEITE AN DAS PROFIL DER WALK-IN TRENNWAND MONTIERT WIRD, ZWINGEND ERFORDERLICH. WEITERE INFORMATIONEN ZU DEN MONTAGE-SETS BTE2 UND BTE3 FINDEN SIE AUF DEN SEITEN 248-249.

1 Bitte berücksichtigen Sie die technischen Informationen am Ende dieses Kapitels.

Bruttopreise ohne gesetzliche MwSt. Masse in mm. Alle technischen Änderungen vorbehalten. Eine Sonderanfertigung in Ausführung und/oder Masse kann nicht zurückgenommen werden.

WALK-IN EASY

SAFETY
GLASS
8 MM

1

STAND.
2000 MM

MAX.
1400 MM

AQUA
PERLE

EN 14428
A1 2008



↑
Erklärung
Klappe
hinterer
Umschlag



STR4P | Silber-Hochglanz (50), ESG Chromdekor Lines (61)



STR4P + BTE2 | Silber-Hochglanz (50), ESG Chromdekor Lines (61)



STR4P + BTE3 | Silber-Hochglanz (50), ESG Chromdekor Lines (61)

ARTIKELNUMMERN ERGEBEN SICH AUS DEN ANGABEN IN DEN BEIGE HINTERLEGTEN TABELLENBEREICHEN:
STR4P 100 50 61 = EASY Walk-in Trennwand mit Wandanschlussprofil, Breite 1000 mm, Höhe 2000 mm, Profil Silber-Hochglanz, ESG Chromdekor Lines

STR4P LINES | EASY - WALK-IN TRENNWAND MIT WANDANSCHLUSSPROFIL

ESG 8 mm inklusive Aquaperle Glasveredelung | Inklusive Stabilisationsstrebe 1250 mm (kürzbar) | Gesamthöhe einschliesslich Stabilisationsstrebe 2017 mm | Beidseitig verwendbar | Chromdekor auf der Glas-Vorderseite

STANDARDMASSE ¹⁾		Basis	Breite	Farbausführung	Glasvariante	
Breite	Höhe	Referenz	Bezeichnung	50=Silber-Hochglanz	61=Chromdekor Lines	
1000	2000	STR4P	100	50	61	1.380 CHF
1200	2000	STR4P	120	50	61	1.470 CHF
1400	2000	STR4P	140	50	61	1.557 CHF

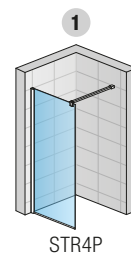

OPTIONALES ZUBEHÖR

Eckverstärker
 Deckenstütze (Max. Deckenhöhe 3000 mm)
 Verbindungsprofil WPE für L-Montage (Kombination 2x STR4P)

Basis	Farbausführung	Länge	Preis
Referenz	50=Silber-Hochglanz	(mm)	
RE	.50.	1000	139 CHF
SD8	.50.	1000	103 CHF
WPE	.50.	2000	149 CHF

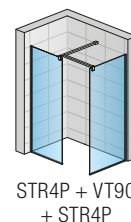

Verbindungssteil VT90.xx - Kombination zweier Trennwände Walk-in ²⁾

Referenz	10=Chrom	(mm)	
VT90	.10		59 CHF

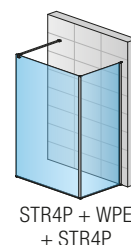

Montage-Set BTE2 - bewegliches Flügelement 90°, ESG 6 mm, Breite 421 mm ³⁾
 Montage-Set BTE3 - bewegliches Flügelement 180°, ESG 6 mm, Breite 406 mm ³⁾

Basis	Breite	Farbausführung	Glasvariante	
Referenz	(mm)	50=Silber-Hochglanz	61=Chromdekor Lines	
BTE2	0420	50	61	469 CHF
BTE3	0406	50	61	492 CHF

WALK-IN EASY

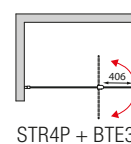
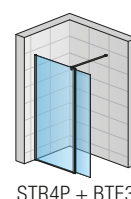
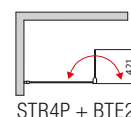
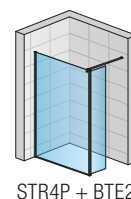

EINBAUMASSE

Standardmasse	Einbaumasse von Wand bis Glaskante
Breite	Trennwand (-18 mm; +7 mm)
1000	982-1007
1200	1182-1207
1400	1382-1407



STR4P + VT90 + STR4P | Silber-Hochglanz (50), ESG Lines (61)

LEGENDE

- 1) - DIE LIEFERUNG DER WALK-IN EASY TRENNWAND ERFOLGT INKLUSIVE BODENLEISTE ZUR VEREINFACHTEN MONTAGE UND ALS KANTENSCHUTZ.
- 2) - DAS VERBINDUNGSTEIL VT90.XX ERMÖGLICHT DIE VERBINDUNG VON ZWEI STABILISATIONSTREBEN. DIE STABILISATIONSTREBEN WERDEN ZUSAMMEN MIT DEN TRENNWÄNDEN GELIEFERT UND MÜSSEN NICHT SEPARAT BESTELLT WERDEN.
 FOLGENDE ELEMENTE MÜSSEN BESTELLT WERDEN: 2 TRENNWÄNDE WALK-IN IN DEN GEWÜNSCHTEN BREITEN, EIN VERBINDUNGSTEIL VT90.10.
- 3) - WEITERE INFORMATIONEN ZU DEN MONTAGE-SETS BTE2 UND BTE3 FINDEN SIE AUF DEN SEITEN 248-249.

! Bitte berücksichtigen Sie die technischen Informationen am Ende dieses Kapitels.

Bruttopreise ohne gesetzliche MwSt. Masse in mm. Alle technischen Änderungen vorbehalten. Eine Sonderanfertigung in Ausführung und/oder Masse kann nicht zurückgenommen werden.

WALK-IN EASY

SAFETY
GLASS
8 MM

1

STAND.
2000 MM

MAX.
1400 MM

AQUA
PERLE

EN 14428
A1 2008*



↑
Erklärung
Klappe
hinterer
Umschlag



STR4P | Silber-Hochglanz (50), ESG Chromdekor Tree (62)



STR4P + BTE2 L | Silber-Hochglanz (50), ESG Chromdekor Tree (62)



STR4P + BTE3 L | Silber-Hochglanz (50), ESG Chromdekor Tree (62)

ARTIKELNUMMERN ERGEBEN SICH AUS DEN ANGABEN IN DEN BEIGE HINTERLEGTEN TABELLENBEREICHEN:
STR4P 100 50 62 = EASY Walk-in Trennwand mit Wandanschlussprofil, Breite 1000 mm, Höhe 2000 mm, Profil Silber-Hochglanz, ESG Chromdekor Tree

STR4P TREE | EASY - WALK-IN TRENNWAND MIT WANDANSCHLUSSPROFIL

ESG 8 mm inklusive Aquaperle Glasveredelung | Inklusive Stabilisationsstrebe 1250 mm (kürzbar) | Gesamthöhe einschliesslich Stabilisationsstrebe 2017 mm | Beidseitig verwendbar | Chromdekor auf der Glas-Vorderseite

STANDARDMASSE ¹⁾

Standardmasse ¹⁾		Basis	Breite	Farbausführung		Glasvariante
Breite	Höhe	Referenz	Bezeichnung	50=Silber-Hochglanz	62=Chromdekor Tree	
1000	2000	STR4P	100	50	62	1.380 CHF
1200	2000	STR4P	120	50	62	1.470 CHF
1400	2000	STR4P	140	50	62	1.557 CHF

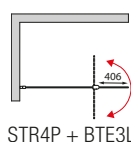
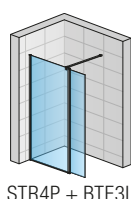
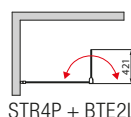
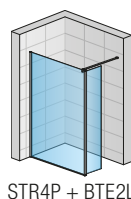
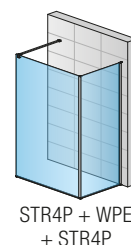
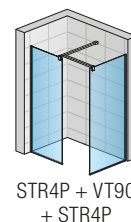
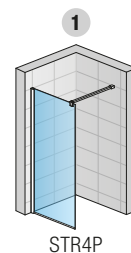

WALK-IN EASY

Basis	Farbausführung	Länge	Preis
Referenz	50=Silber-Hochglanz	(mm)	
RE	.50.	1000	139 CHF
SD8	.50.	1000	103 CHF
WPE	.50.	2000	149 CHF

Referenz	10=Chrom	(mm)	
VT90	.10		59 CHF

Basis	Montage	Breite	Farbausführung	Glasvariante
Referenz	L=Links R=Rechts	(mm)	50=Silber-Hochglanz	62=Chromdekor Tree
BTE2	x	0420	50	62
BTE3	x	0406	50	62

Eckverstärker

Deckenstütze (Max. Deckenhöhe 3000 mm)

Verbindungsprofil WPE für L-Montage (Kombination 2x STR4P)

 Verbindungsteil VT90.xx - Kombination zweier Trennwände Walk-in ²⁾

 Montage-Set BTE2 - bewegliches Flügelement 90°, ESG 6 mm, Breite 421 mm ³⁾

 Montage-Set BTE3 - bewegliches Flügelement 180°, ESG 6 mm, Breite 406 mm ³⁾
EINBAUMASSE
Standardmasse

Einbaumasse von Wand bis Glaskante

Breite	Trennwand (-18 mm; +7 mm)
1000	982-1007
1200	1182-1207
1400	1382-1407



STR4P + VT90 + STR4P | Silber-Hochglanz (50), ESG Tree (62)

LEGENDE

- 1) - DIE LIEFERUNG DER WALK-IN EASY TRENNWAND ERFOLGTE INKLUSIVE BODENLEISTE ZUR VEREINFACHTEN MONTAGE UND ALS KANTENSCHUTZ.
- 2) - DAS VERBINDUNGSTEIL VT90.XX ERMÖGLICHT DIE VERBINDUNG VON ZWEI STABILISATIONSTREBEN. DIE STABILISATIONSTREBEN WERDEN ZUSAMMEN MIT DEN TRENNWÄNDEN DELIVERT UND MÜSSEN NICHT SEPARAT BESTELT WERDEN.
FOLGENDE ELEMENTE MÜSSEN BESTELT WERDEN: 2 TRENNWÄNDE WALK-IN IN DEN GEWÜNSCHTEN BREITEN, EIN VERBINDUNGSTEIL VT90.10.
- 3) - BEI BESTELLUNG EINES FLÜGELEMENTES BTE2 ODER BTE3 MIT GLAS 62 IST DIE ANGABE, OB DAS ELEMENT AN SEINER LINKEN ODER RECHTEN SEITE AN DAS PROFIL DER WALK-IN TRENNWAND MONTIERT WIRD, ZWINGEND ERFORDERLICH. WEITERE INFORMATIONEN ZU DEN MONTAGE-SETS BTE2 UND BTE3 FINDEN SIE AUF DEN SEITEN 248-249.

! Bitte berücksichtigen Sie die technischen Informationen am Ende dieses Kapitels.

Bruttopreise ohne gesetzliche MwSt. Masse in mm. Alle technischen Änderungen vorbehalten. Eine Sonderanfertigung in Ausführung und/oder Masse kann nicht zurückgenommen werden.

WALK-IN EASY

SAFETY
GLASS
8 MM

1

STAND.
2000 MM

MAX.
1400 MM

AQUA
PERLE

EN 14428
A1 2008



↑
Erklärung
Klappe
hinterer
Umschlag



STR4P | Silber-Hochglanz (50), ESG Chromdekor Vertical Lines (67)



STR4P + BTE2 | Silber-Hochglanz (50), ESG Chromdekor
Vertical Lines (67)



STR4P + BTE3 | Silber-Hochglanz (50), ESG Chromdekor
Vertical Lines (67)

ARTIKELNUMMERN ERGEBEN SICH AUS DEN ANGABEN IN DEN BEIGE HINTERLEGTEN TABELLENBEREICHEN:
STR4P 100 50 67 = EASY Walk-in Trennwand mit Wandanschlussprofil, Breite 1000 mm, Höhe 2000 mm, Profil Silber-Hochglanz, ESG Chromdekor Vertical Lines

STR4P VERTICAL LINES | EASY - WALK-IN TRENNWAND MIT WANDANSCHLUSSPROFIL

ESG 8 mm inklusive Aquaperle Glasveredelung | Inklusive Stabilisationsstrebe 1250 mm (kürzbar) | Gesamthöhe einschliesslich Stabilisationsstrebe 2017 mm | Beidseitig verwendbar | Chromdekor auf der Glas-Vorderseite

STANDARDMASSE ¹⁾		Basis	Breite	Farbausführung	Glasvariante	
Breite	Höhe	Referenz	Bezeichnung	50=Silber-Hochglanz	67=Chromdekor Vertical Lines	
900	2000	STR4P	090	50	67	1.290 CHF
1000	2000	STR4P	100	50	67	1.380 CHF
1200	2000	STR4P	120	50	67	1.470 CHF
1400	2000	STR4P	140	50	67	1.557 CHF

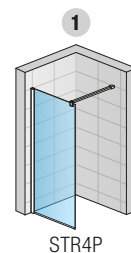

OPTIONALES ZUBEHÖR

Eckverstärker
 Deckenstütze (Max. Deckenhöhe 3000 mm)
 Verbindungsprofil WPE für L-Montage (Kombination 2x STR4P)

Basis	Farbausführung	Länge	Preis
Referenz	50=Silber-Hochglanz	(mm)	
RE	.50.	1000	139 CHF
SD8	.50.	1000	103 CHF
WPE	.50.	2000	149 CHF

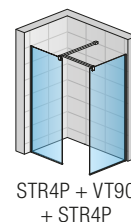

Verbindungsteil VT90.xx - Kombination zweier Trennwände Walk-in ²⁾

Referenz	10=Chrom	(mm)	
VT90	.10		59 CHF

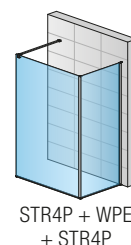

Montage-Set BTE2 - bewegliches Flügelement 90°, ESG 6 mm, Breite 421 mm ³⁾
 Montage-Set BTE3 - bewegliches Flügelement 180°, ESG 6 mm, Breite 406 mm ³⁾

Basis	Breite	Farbausführung	Glasvariante	
Referenz	(mm)	50=Silber-Hochglanz	67=Chromdekor Vertical Lines	
BTE2	0420	50	67	469 CHF
BTE3	0406	50	67	492 CHF

WALK-IN EASY

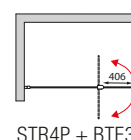
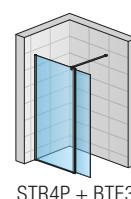
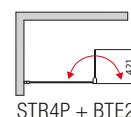
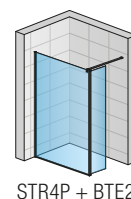

EINBAUMASSE

Standardmasse Einbaumasse von Wand bis Glaskante

Breite	Trennwand (-18 mm; +7 mm)
900	882-907
1000	982-1007
1200	1182-1207
1400	1382-1407



STR4P + VT90 + STR4P | Silber-Hochglanz (50), Vertical Lines (67)

LEGENDE

- 1) - DIE LIEFERUNG DER WALK-IN EASY TRENNWAND ERFOLGT INKLUSIVE BODENLEISTE ZUR VEREINFACHTEN MONTAGE UND ALS KANTENSCHUTZ.
- 2) - DAS VERBINDUNGSTEIL VT90.XX ERMÖGLICHT DIE VERBINDUNG VON ZWEI STABILISATIONSTREBEN. DIE STABILISATIONSTREBEN WERDEN ZUSAMMEN MIT DEN TRENNWÄNDEN GELIEFERT UND MÜSSEN NICHT SEPARAT BESTELLT WERDEN.
 FOLGENDE ELEMENTE MÜSSEN BESTELLT WERDEN: 2 TRENNWÄNDE WALK-IN IN DEN GEWÜNSCHTEN BREITEN, EIN VERBINDUNGSTÜCK VT90.10.
- 3) - WEITERE INFORMATIONEN ZU DEN MONTAGE-SETS BTE2 UND BTE3 FINDEN SIE AUF DEN SEITEN 248-249.

! Bitte berücksichtigen Sie die technischen Informationen am Ende dieses Kapitels.

Bruttopreise ohne gesetzliche MwSt. Masse in mm. Alle technischen Änderungen vorbehalten. Eine Sonderanfertigung in Ausführung und/oder Masse kann nicht zurückgenommen werden.

WALK-IN EASY

SAFETY
GLASS
8 MM

1

STAND.
2250 MM

MAX.
1600 MM



AQUA
PERLE



EN 14428
A1 2008



↑
Erklärung
Klappe
hinterer
Umschlag



STR4PX | Silber-Hochglanz (50), ESG Klar (07)

ARTIKELNUMMERN ERGEBEN SICH AUS DEN ANGABEN IN DEN BEIGE HINTERLEGTE TABELLENBEREICHEN:
STR4PX 080 50 07 = EASY Walk-in Trennwand mit Wandanschlussprofil, Breite 800 mm, Höhe 2250 mm, Profil Silber-Hochglanz, ESG Klar

STR4PX | EASY - WALK-IN TRENNWAND MIT WANDANSCHLUSSPROFIL - HÖHE 2250 MM

ESG 8 mm inklusive Aquaperle Glasveredelung | Inklusive Stabilisationsstrebe 1250 mm (kürzbar) | Gesamthöhe einschliesslich Stabilisationsstrebe 2267 mm | Beidseitig verwendbar

STANDARDMASSE ¹⁾		Basis	Breite	Farbausführung	Glasvariante	
Breite	Höhe	Referenz	Bezeichnung	50=Silber-Hochglanz	07=ESG Klar	
800	2250	STR4PX	080	50	07	1.134 CHF
900	2250	STR4PX	090	50	07	1.202 CHF
1000	2250	STR4PX	100	50	07	1.269 CHF
1200	2250	STR4PX	120	50	07	1.359 CHF
1400	2250	STR4PX	140	50	07	1.437 CHF

SONDERMASSE ²⁾		Basis	Breite	Farbausführung	Glasvariante	
Breite	Höhe	Referenz	Bezeichnung	50=Silber-Hochglanz	07=ESG Klar	
800 - 1200	bis 2250	STR4PX	SM1	50	07	1.505 CHF
1200 - 1600	bis 2250	STR4PX	SM2	50	07	1.660 CHF

	Basis	Farbausführung	Länge	Preis
	Referenz	50=Silber-Hochglanz	(mm)	
Eckverstärker	RE	.50.	1000	139 CHF
Deckenstütze (Max. Deckenhöhe 3000 mm)	SD8	.50.	1000	103 CHF
	Referenz	10=Chrom	(mm)	
Verbindungsteil VT90.xx - Kombination zweier Trennwände Walk-in ³⁾	VT90	.10		59 CHF

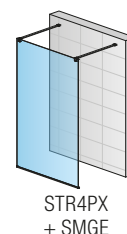
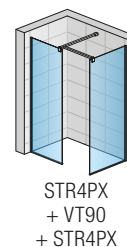
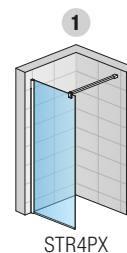
 WALK-IN
EASY

EINBAUMASSE

Standardmasse	Einbaumasse von Wand bis Glaskante
Breite	Trennwand (-18 mm; +7 mm)
800	782-807
900	882-907
1000	982-1007
1200	1182-1207
1400	1382-1407
Sondermasse	(-10 mm; +15 mm)
z.B.: 865	855-880

LEGENDE

- 1) - PASSEND FÜR MONTAGE AUF DUSCHWANNE. BEI BODENEBCNER EINBAUSITUATION BITTE HINWEISE AM ENDE DIESES KAPITELS BERÜCKSICHTIGEN.
- 2) - BEI BESTELLUNG BITTE IMMER ANGEBEN, OB MONTAGE AUF DUSCHWANNE ODER BODENEBCNER EINBAU. BITTE TECHNISCHE INFORMATIONEN SEITEN 20-21 BERÜCKSICHTIGEN.
- 3) - DAS VERBINDUNGSTEIL VT90.XX ERMÖGLICHT DIE VERBINDUNG VON ZWEI STABILISATIONSTREBEN. DIE STABILISATIONSTREBEN WERDEN ZUSAMMEN MIT DEN TRENNWÄNDEN GELIEFERT UND MÜSSEN NICHT SEPARAT BESTELT WERDEN. FOLGENDE ELEMENTE MÜSSEN BESTELT WERDEN: 2 TRENNWÄNDE WALK-IN IN DEN GEWÜNSCHTEN BREITEN, EIN VERBINDUNGSTEIL VT90.10.

Bitte berücksichtigen Sie die technischen Informationen am Ende dieses Kapitels.

Bruttopreise ohne gesetzliche MwSt. Masse in mm. Alle technischen Änderungen vorbehalten. Eine Sonderanfertigung in Ausführung und/oder Masse kann nicht zurückgenommen werden.

WALK-IN EASY - OPTIONALES ZUBEHÖR

SAFETY
GLASS
8 MM

10

STAND.
2000 MM

↑
Erklärung
Klappe
hinterer
Umschlag



STR4P + BTE2 | Schwarz matt (06), ESG Klar (07)



STR4P + BTE3 | Weiss matt (09), ESG Brume (81)

ARTIKELNUMMERN ERGEBEN SICH AUS DEN ANGABEN IN DEN BEIGE HINTERLEGTEN TABELLENBEREICHEN:
BTE2 0420 50 07 = Montage-Set BTE2, Breite 420 mm, Höhe 2000 mm, Silber-Hochglanz, ESG klar

OPTIONALES ZUBEHÖR - MONTAGE-SET BTE2 | BEWEGLICHES FLÜGELEMENT 90°

ESG 6 mm inklusive Aquaperle Glasveredelung | Stabile Befestigung mittels Deckenstütze oder Stabilisationsstrebe, Breite Verbindungsprofil und Flügelement 420 mm | Länge Stabilisationsstrebe 1500 mm | Maximale Deckenhöhe für Befestigung 3000 mm

STANDARDMASSE ¹⁾		Basis	Breite	Farbausführung	Glasvariante
Breite	Höhe	Referenz	Bezeichnung	06=Schwarz matt 09=Weiss matt 13=Gold gebürstet 50=Silber-Hochglanz	07=ESG Klar
420	2000	BTE2	0420	xx	07
					469 CHF
					xx
					469 CHF

SONDERMASSE		Basis	Breite	Farbausführung	Glasvariante
400-800	500-2000	BTE2	SM1	xx	07
					507 CHF
					-

STANDARDMASSE ¹⁾		Basis	Montage	Breite	Farbausführung	Glasvariante
Breite	Höhe	Referenz	L=Links R=Rechts	Bezeichnung	06=Schwarz matt 09=Weiss matt 50=Silber-Hochglanz	62=Tree 69=Loft 69 81=Brume
420	2000	BTE2	x	0420	xx	xx
						469 CHF

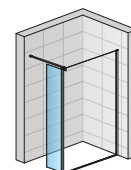

BTE2 + STR4P

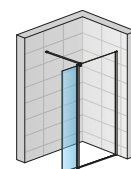
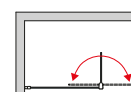
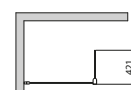

BTE3 + STR4P

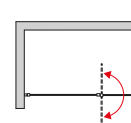
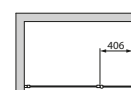

OPTIONALES ZUBEHÖR - MONTAGE-SET BTE3 | BEWEGLICHES FLÜGELEMENT 180°

ESG 6 mm inklusive Aquaperle Glasveredelung | Stabile Befestigung mittels Deckenstütze oder Stabilisationsstrebe, Breite Verbindungsprofil und Flügelement 406 mm | Länge Stabilisationsstrebe 1500 mm | Maximale Deckenhöhe für Befestigung 3000 mm

STANDARDMASSE ¹⁾		Basis	Breite	Farbausführung	Glasvariante
Breite	Höhe	Referenz	Bezeichnung	06=Schwarz matt 09=Weiss matt 13=Gold gebürstet 50=Silber-Hochglanz	07=ESG Klar
406	2000	BTE3	0406	xx	07
					492 CHF
					xx
					492 CHF

SONDERMASSE		Basis	Breite	Farbausführung	Glasvariante
400-800	500-2000	BTE3	SM1	xx	07
					531 CHF
					-

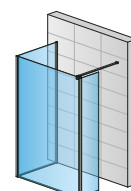
STANDARDMASSE ¹⁾		Basis	Montage	Breite	Farbausführung	Glasvariante
Breite	Höhe	Referenz	L=Links R=Rechts	Bezeichnung	06=Schwarz matt 09=Weiss matt 50=Silber-Hochglanz	62=Tree 69=Loft 69 81=Brume
406	2000	BTE3	x	0406	xx	xx
						492 CHF



STR4P + WPE + STR4P + BTE2L

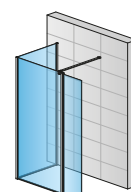

STR4P + WPE + STR4P + BTE3L

WALK-IN EASY

OPTIONALES ZUBEHÖR

Basis	Farbausführung	Länge	Preis
Referenz	06=Schwarz matt 09=Weiss matt 13=Gold gebürstet 50=Silber-Hochglanz	(mm)	
WPE	.xx.	2000	149 CHF

Verbindungsprofil WPE für L-Montage (Kombination 2x STR4P)

LEGENDE

1) - BITTE BESTELLEN SIE DAS MONTAGESET BTE2/BTE3 AUSSCHLIESSLICH ZUSAMMEN MIT EINER SEPARATEN TRENNWAND STR4P.

! Bitte berücksichtigen Sie die technischen Informationen am Ende dieses Kapitels.

Bruttopreise ohne gesetzliche MwSt. Masse in mm. Alle technischen Änderungen vorbehalten. Eine Sonderanfertigung in Ausführung und/oder Mass kann nicht zurückgenommen werden.

WALK-IN EASY - OPTIONALES ZUBEHÖR



↑
Erklärung
Klappe
hinterer
Umschlag



WALK-IN EASY STR4P mit Zubehör-Set Duscablage KASF2 | Schwarz matt (06)



Zubehör-Set Duscablage KASW2 (Wandmontage) | Weiss matt (09)



Zubehör-Set Duscablage KASF2 (Frontmontage) | Silber-Hochglanz (50)

ARTIKELNUMMERN ERGEBEN SICH AUS DEN ANGABEN IN DEN BEIGE HINTERLEGTEN TABELLENBEREICHEN:
KASW2.50.1000 = Duschablage für Walk-in EASY Duschen, Profil Silber-Hochglanz, Länge 1000 mm

KASW2 | ZUBEHÖR-SET DUSCHABLAGE - BEFESTIGUNG AN DER WAND

Dieses Zubehör-Set kann zu jeder Zeit an eine RONAL Walk-in Dusche mit Glasstärken von 6 oder 8 mm adaptiert werden.

Das Zubehör-Set Duschablage besteht aus einem vertikalen (Aluminium-) Profil (Länge 1000 mm), 2 Ablagen, 1 Seifenschale. Modulares Zubehör.

Basis	Farbausführung	Länge	Preis
Referenz	06=Schwarz matt 09=Weiss matt 50=Silber-Hochglanz	(mm)	
KASW2	.xx.	1000	284 CHF

KASF2 | ZUBEHÖR-SET DUSCHABLAGE - BEFESTIGUNG AM PROFIL

Dieses Zubehör-Set kann zu jeder Zeit an eine RONAL Walk-in Dusche mit Glasstärken von 6 oder 8 mm adaptiert werden.

Das Zubehör-Set Duschablage besteht aus einem vertikalen (Aluminium-) Profil (Länge 1000 mm), 2 Ablagen, 1 Seifenschale, 1 Handtuchhalter.

Modulares und schwenkbares Zubehör.

 Montage der Stabilisierungsstrebe am Profil **(1)** oder versetzt neben **(2)** der Duschablage.

Basis	Farbausführung	Länge	Preis
Referenz	06=Schwarz matt 09=Weiss matt 50=Silber-Hochglanz	(mm)	
KASF2	.xx.	1000	298 CHF

AUFBEWAHRUNGSBOX (OPTIONAL)

Unterschiedliche Gegenstände wie die Brille oder Schmuck können in der Aufbewahrungsbox (Duschbox) beim Duschen trocken und geschützt aufbewahrt werden.

Abnehmbare Aufbewahrungsbox, inklusive Abdeckung. Das integrierte Ablaufsystem verhindert, dass sich Wasser innen an der Box absetzt. Adaptierbar an Duschablage KASW2 und KASF2.

Basis	Farbausführung	Preis
Referenz	06=Schwarz matt 09=Weiss matt 50=Silber-Hochglanz	
KABC	.xx	115 CHF

! Bitte berücksichtigen Sie die technischen Informationen am Ende dieses Kapitels.

Bruttopreise ohne gesetzliche MwSt. Masse in mm. Alle technischen Änderungen vorbehalten. Eine Sonderanfertigung in Ausführung und/oder Mass kann nicht zurückgenommen werden.



STR4P

Walk-in Trennwand mit Wandanschlussprofil mit Schräge und Ausschnitt, Glas Parsol Grau, Profilausführung Silber-Hochglanz



STR4P + WPE + STR4P

Zwei Walk-in Trennwände mit Wandanschlussprofilen - L-Montage, Glas ESG Klar, Profilausführung Schwarz matt



STR4P Loft 79

Walk-in Trennwand mit Wandanschlussprofil - verkürzt, Glas ESG Klar, Profilausführung Weiss matt



STR4P Loft 72 + VT90 + STR4P Loft 72

Concept Walk-in EASY - 2 Walk-in Trennwände mit Wandanschlussprofilen, Standardmass + Sondermass (verkürzte Trennwand)

WALK-IN
EASY



BTE2 + STR4P + BTE2 + SMGE

Walk-in TRIO: Walk-in Trennwand mit Wandanschlussprofil und zwei beweglichen Flügelementen BTE2 in 90°, Glas Klar, Profilausführung Schwarz matt



STR4P + SMGE

Freistehende Walk-in Trennwand mit 2 Stabilisationsstreben, Glas Klar, Stabilisationsstreben in Weiss matt

MERKMALE

 ESG Glasstärke 8/6 mm	 Maximale Breite	 Breite, komfortable Einstiegsbereiche	 Farbe GOLD gebürstet, sichtbare Teile in Gold gebürstet (13)
 Anzahl lieferbarer Glas-Varianten	 Sondermasse	 Tür/Seitenwand beidseitig verwendbar (reversibel)	
 Aquaperle Beschichtung	 Schräge/Ausschnitt	 Farbe BLACK LINE, sichtbare Teile in Schwarz matt (06)	
 Standardhöhe 2000 mm	 Produkt Qualität nach EU Norm EN 14428:2008+A1	 Farbe WHITE LINE, sichtbare Teile in Weiss matt (09)	

DESIGN

Verbindung Wand / horizontale Stabilisierungsstrebe

- Rechteckige Stabilisierungsstrebe (1250 mm - kürzbar)
- Für freistehende Walk-in Trennwände ist die Bestellung einer zusätzlichen horizontalen Stabilisierungsstrebe SMGE.xx.1250 erforderlich (im Lieferumfang der Walk-in EASY Trennwand ist nur 1 horizontale Stabilisierungsstrebe enthalten).



Passendes Zubehör zur Stabilisierung für alle Einbaumöglichkeiten

- SD8 vertikale Deckenstütze zur Fixierung an der Decke, Höhe bis zu 1000 mm (1)
- Eleganter Eckverstärker, Länge 1000 mm (2)



Grosse Auswahl an Glas-Dekoren für einen individuell gestalteten Duschbereich

- Glasvarianten mit verschiedenen Druckverfahren :
 - Transparentes Glas (07)
 - Getöntes Glas (20)
 - Glas mit Chrom-Dekor: 61, 62, 67
 - Siebdruck (Gläser 68, 69 und 81)
 - Weiße oder schwarze Folien-Bedruckung (Gläser 69, 72, 73, 75, 76 und 79)
 - Keramikdruck (Glas 82)
- Strukturiertes Glas (Glas 85)



TECHNISCHE VORTEILE



Komfortabler Wandausgleich mit verstellbarem Wandanschlussprofil

- Bis zu 25 mm Verstellbereich ermöglichen den Wandausgleich bei schrägen Wänden

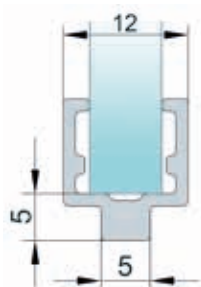

Schützende Bodenleiste

- Die im Lieferumfang enthaltene Bodenleiste vereinfacht die Montage und dient als Kantenschutz



VT90 Verbindungsstück

- Das Verbindungsstück VT90 ermöglicht die Verbindung von 2 Stabilisationsstreben und somit die Erstellung von 2 Concept Walk-in EASY Trennwänden
- Hierfür sind folgende Artikel zu bestellen:
 - 2 Walk-in EASY Trennwände in der gewünschten Breite und Ausführung
 - 1 Verbindungsstück VT90
- Die erforderlichen Stabilisationsstreben sind im Lieferumfang der beiden Trennwände enthalten und müssen nicht separat bestellt werden

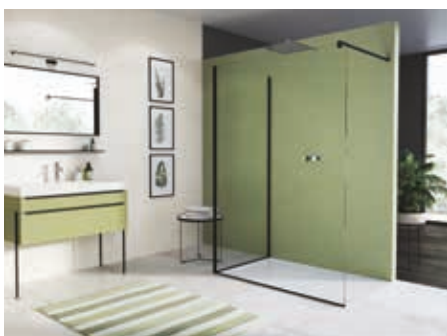

Neues WPE Verbindungsprofil zur Verbindung von 2 Walk-in Trennwänden in 90°

- Ermöglicht die Montage von 2 STR4P Trennwänden in 90°-Verbindung
- Hierfür sind folgende Artikel zu bestellen:
 - 2 Walk-in EASY Trennwände in der gewünschten Breite und Ausführung
 - 1 WPE Verbindungsprofil



Montagesets - bewegliche Flügelemente BTE2 und BTE3 mit Sicherheitsglas 6 mm

- BTE2: bewegliches Flügelement 90°, Breite 421 mm, Höhe 2000 mm (1)
- BTE3: bewegliches Flügelement 180°, Breite 406 mm, Höhe 2000 mm (2)
- Verfügbar in Silber-Hochglanz, Schwarz matt, Weiss matt, Gold gebürstet und in allen Gläsern der Walk-in EASY Serie

MONTAGE EINER WALK-IN EASY TRENNWAND

Bild 1

A | Gemessenes Mass von gefliester Wand bis Aussenkante Duschwanne

Alle Standardmasse sind mit einem Wandanschlussprofil bestückt (Verstellbereich -18 bis +7 mm). Bei einer Abweichung von den Fliesmassen aus obenstehender Tabelle muss ein Sondermass gefertigt werden.

MONTAGE VON 2 WALK-IN EASY TRENNWÄNDEN + WPE VERBINDUNGSPROFIL

Bild 2

Einstellmasse für bodenebene Montage von Standardmassen

Standardbreite	Breite C oder D = Mitte Glasscheibe
800	787
900	887
1000	987
1100	1087
1200	1187
1300	1287
1400	1387
1500	1487
1600	1587

Alle Standardmasse sind mit einem Wandanschlussprofil bestückt (Verstellbereich -13 bis +12 mm). Bei einer Abweichung von den Fliesmassen aus obenstehender Tabelle muss ein Sondermass gefertigt werden.

A-B | Gemessenes Mass von gefliester Wand bis Aussenkante Duschwanne (A) bzw. von Aussenkante zu Aussenkante der Duschwanne (B)

C-D | Gemessenes Mass bis Mitte Glasscheibe

MONTAGE EINER WALK-IN EASY TRENNWAND MIT BEWEGLICHEM FLÜGELEMENT 90° BTE2



Bild 3



Einstellmasse für bodenebene Montage von Standardmassen

Standardbreite	Breite C = Mitte des Flügelementes	Breite B = Aussenkante des Flügelementes
800	787	1169
900	887	1269
1000	987	1369
1100	1087	1469
1200	1187	1569
1300	1287	1669
1400	1387	1769
1500	1487	1869
1600	1587	1969

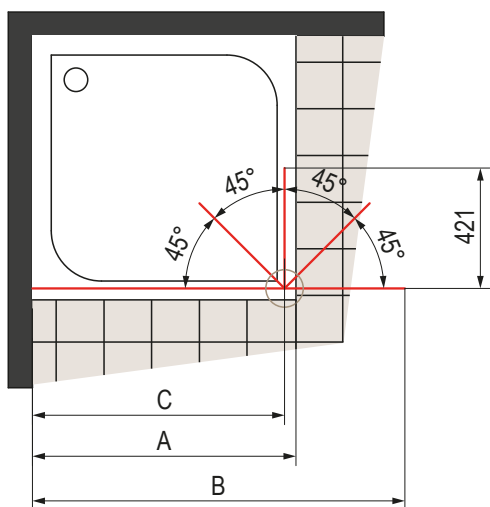
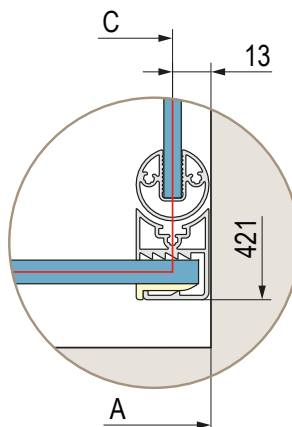
Alle Standardmasse sind mit einem Wandanschlussprofil bestückt (Verstellbereich -16 bis +9 mm). Bei einer Abweichung von den Fliesmassen aus obenstehender Tabelle muss ein Sondermass gefertigt werden.

- A | Gemessenes Mass von gefliester Wand bis Aussenkante Duschwanne
- B | Gemessenes Mass von gefliester Wand bis Aussenkante des Flügelementes positioniert in 180°
- C | Gemessenes Mass von gefliester Wand bis Mitte Glas des Flügelementes positioniert bei 90°

WALK-IN EASY

MONTAGE EINER WALK-IN EASY TRENNWAND MIT BEWEGLICHEM FLÜGELEMENT 180° BTE3



Bild 4



Einstellmasse für bodenebene Montage von Standardmassen

Standardbreite	Breite A = Aussenkante des Flügelementes
800	1200
900	1300
1000	1400
1100	1500
1200	1600
1300	1700
1400	1800
1500	1900
1600	2000

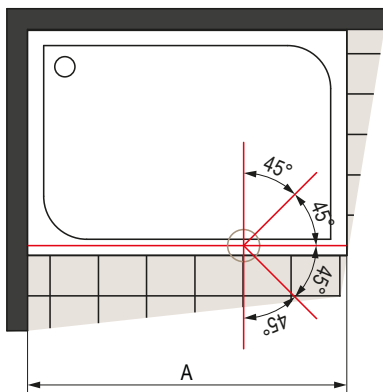
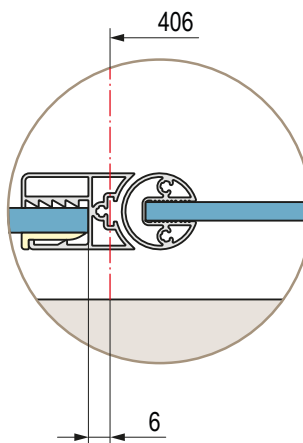
Alle Standardmasse sind mit einem Wandanschlussprofil bestückt (Verstellbereich -13 bis +12 mm). Bei einer Abweichung von den Fliesmassen aus obenstehender Tabelle muss ein Sondermass gefertigt werden.

- A | Gemessenes Mass von gefliester Wand bis Aussenkante des Flügelementes, positioniert in 180°

MONTAGE EINER WALK-IN EASY TRENNWAND FREISTEHEND



Bild 1



Einstellmasse für bodenebene Montage von Standardmassen

Standardbreite	Breite B = Aussenkante Trennwand
800	775
900	875
1000	975
1100	1075
1200	1175
1300	1275
1400	1375
1500	1475
1600	1575

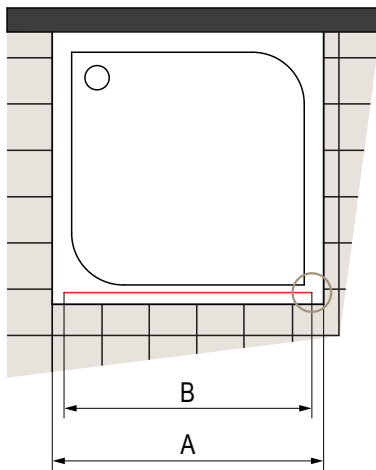
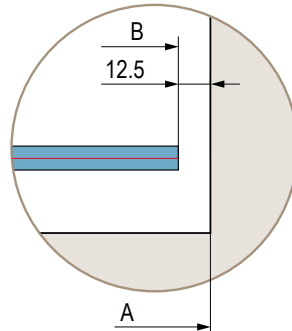
Keine Einstellmöglichkeiten

- A** | Breite der Duschwanne
- B** | Gemessenes Mass der Aussenkanten der Trennwand

L-MONTAGE VON 2 WALK-IN EASY TRENNWÄNDEN + WPE VERBINDUNGSPROFIL + FLÜGELELEMENT 90° BTE2



Bild 2



Einstellmasse für bodenebene Montage von Standardmassen

Standardbreite	Breite D = Mitte Glasscheibe der Trennwand in 90°
800	791
900	891
1000	991
1100	1091
1200	1191
1300	1291
1400	1391
1500	1491
1600	1591

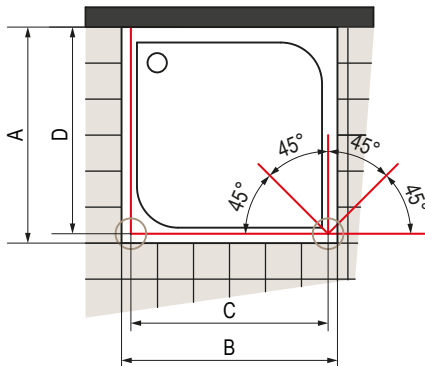
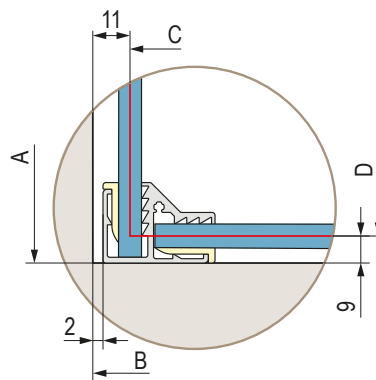
Alle Standardmasse sind mit einem Wandanschlussprofil bestückt (Verstellbereich -17 bis +8 mm). Bei einer Abweichung von den Fliesmassen aus obenstehender Tabelle muss ein Sondermass gefertigt werden.

- A-B** | Gemessenes Mass von gefliester Wand bis Aussenkante Duschwanne (A) bzw. von Aussenkante zu Aussenkante der Duschwanne (B)
- C-D** | Gemessenes Mass bis Mitte Glasscheibe

Bild 3

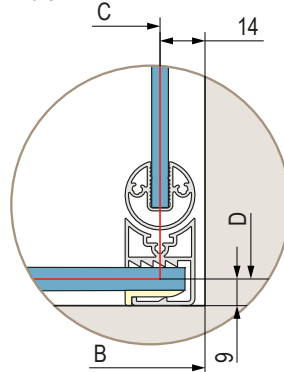

MONTAGE EINER WALK-IN EASY TRENNWAND FREISTEHEND MIT 2 FLÜGELELEMENTEN 90° BTE2

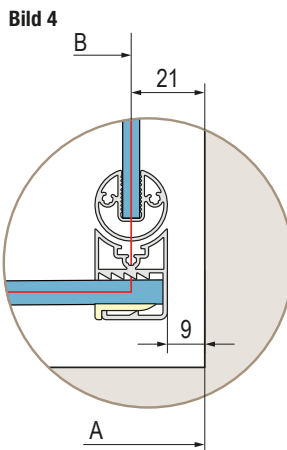
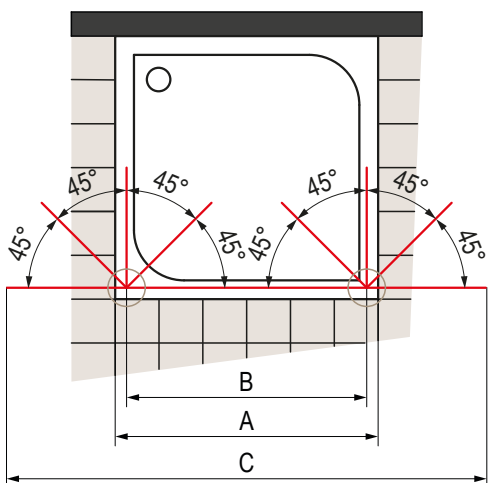

Einstellmasse für bodenebene Montage von Standardmassen

Standardbreite	Breite B = Mitte des Flügelelementes	Breite C = Aussenkante des Flügelelementes
800	757	1522
900	857	1622
1000	957	1722
1100	1057	1822
1200	1157	1922
1300	1257	2022
1400	1357	2122
1500	1457	2222
1600	1557	2322

Keine Einstellmöglichkeiten

- A** | Breite der Duschwanne
- B** | Gemessenes Mass von Mitte Glas des linken Flügelelementes bis Mitte Glas des rechten Flügelelementes
- C** | Gemessenes Mass von Aussenkante zu Aussenkante der Flügelelemente

WALK-IN EASY

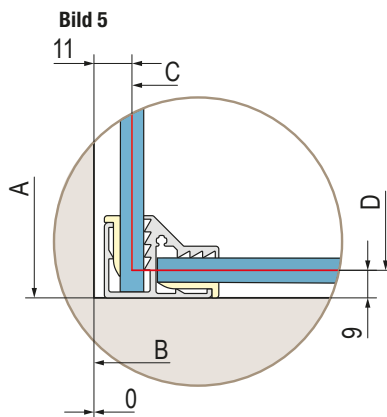
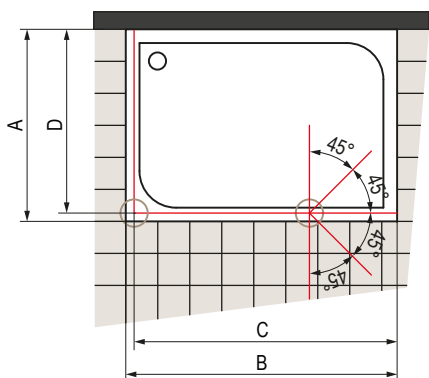

Einstellmasse für bodenebene Montage von Standardmassen

Standardbreite	Breite D = Mitte Glasscheibe der Trennwand in 90°
800	791
900	891
1000	991
1100	1091
1200	1191
1300	1291
1400	1391
1500	1491
1600	1591

Alle Standardmasse sind mit einem Wandanschlussprofil bestückt (Verstellbereich -17 bis +8 mm). Bei einer Abweichung von den Fliesmassen aus obenstehender Tabelle muss ein Sondermass gefertigt werden.

- A-B** | Gemessenes Mass von gefliester Wand bis Aussenkante Duschwanne (A) bzw. von Aussenkante zu Aussenkante der Duschwanne (B)

- C-D** | Gemessenes Mass bis Mitte Glasscheibe

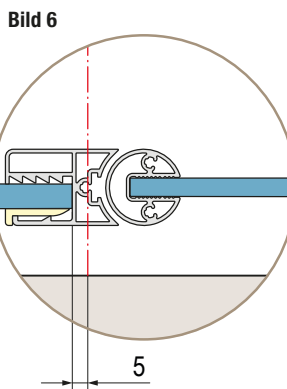

WALK-IN SERIEN

INDIVIDUELLE LÖSUNGEN FÜR GROSSZÜGIGE DUSCHBEREICHE

MERKMALE

Einscheiben-Sicherheitsglas (ESG) 6 mm und 8 mm

Standardhöhe 2000 mm

Aquaperle Glasveredelung inklusive

Walk-in Dusche mit Schiebetür (CADURA und AMALIA)

Montagefreundlich

Standard- und Sondermasse für flexible Lösungen



Walk-in Serien :

CADURA	262-267
DIVERA	268-279
PUR	280-281
AMALIA	282-283

Lieferbare Walk-in Varianten:

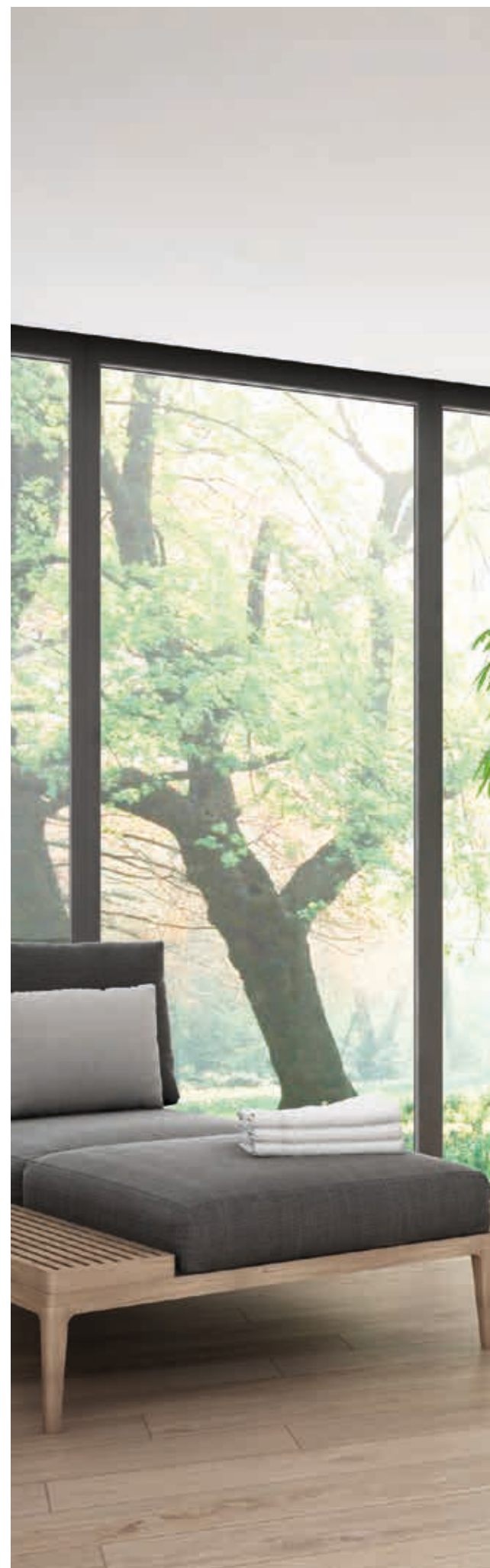
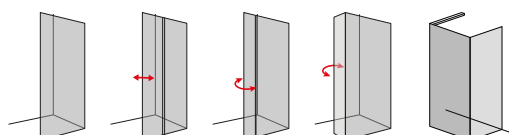



WALK-IN CADURA

SAFETY
GLASS
6 MM

3

STAND.
2000 MM

MAX.
2000 MM

AQUA
PERLE

ISOFT



EM 14428:2008
A1



BLACK
LINE

WHITE
LINE

GOLD
LINE

↑
Erklärung
Klappe
hinterer
Umschlag



CAW2G | Silber-Hochglanz (50), ESG Klar (07)



CAW2G | Schwarz matt (06), ESG Klar (07)



CAW2G | Weiss matt (09), ESG Klar (07)



CAW2G | Gold (12), ESG Klar (07)

ARTIKELNUMMERN ERGEBEN SICH AUS DEN ANGABEN IN DEN BEIGE HINTERLEGTEN TABELLENBEREICHEN:
CAW2 G 100 50 07 = CADURA Walk-in (Schiebetür 1-tlg. mit Festfeld), Anschlag links, Breite 1000 mm, Höhe 2000 mm, Profil Silber-Hochglanz, ESG Klar

CAW2 | CADURA - WALK-IN TRENNWAND (SCHIEBETÜR 1-TLG. MIT FESTFELD)

ESG 6 mm inklusive Aquaperle Glasveredelung | Schwalleiste 10 mm | Inkl. Stabilisationsstrebe /Deckenstütze 1500 mm | Gesamthöhe einschl. Stabilisationsstrebe 2024 mm | System "Soft open/close"

STANDARDMASSE ¹⁾			Basis	Anschlag	Breite	Farbausführung		Glasvariante		
Breite A	Breite Schiebetür B	Höhe	Referenz	G=Links D=Rechts	Bezeichnung	06=Schwarz matt 09=Weiss matt 12=Gold ³⁾ 50=Silber-Hochglanz	07=ESG Klar	68=Shade 87=Screen		
1000	566	2000	CAW2	x	100	xx	07	1.498 CHF	xx	1.723 CHF
1100	616	2000	CAW2	x	110	xx	07	1.541 CHF	xx	1.772 CHF
1200	666	2000	CAW2	x	120	xx	07	1.586 CHF	xx	1.824 CHF
1400	766	2000	CAW2	x	140	xx	07	1.687 CHF	xx	1.939 CHF
1500	866	2000	CAW2	x	150	xx	07	1.731 CHF	xx	1.990 CHF
1600	966	2000	CAW2	x	160	xx	07	1.774 CHF	xx	2.041 CHF
1800	1166	2000	CAW2	x	180	xx	07	1.875 CHF	xx	2.156 CHF
SONDERMASSE ²⁾										
1000-1400	je nach Türbreite	bis 2000	CAW2	x	SM1	xx	07	1.785 CHF	xx	2.053 CHF
1401-2000	740	bis 2000	CAW2	x	SM2	xx	07	1.978 CHF	xx	2.275 CHF

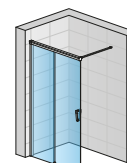

CAW2 G mit Stabilisationsstrebe

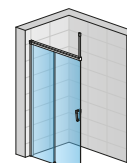

CAW2 G mit Deckenstütze

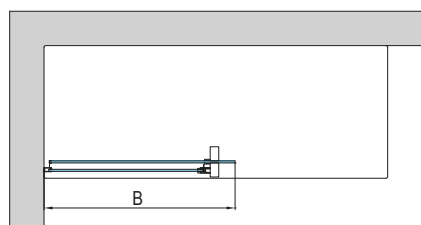
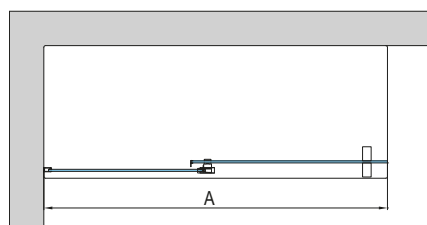
EINBAUMASSE

Standardmasse	Einbaumasse von Wand bis Aussenkante Glas
Breite	Breite A (siehe Abb. oben) (-17 mm; +6 mm)
1000	983-1006
1100	1083-1106
1200	1183-1206
1400	1383-1406
1500	1483-1506
1600	1583-1606
1800	1783-1806
Sondermasse	(-9 mm; +14 mm)
z.B.: 1225	1216-1239

LEGENDE

- 1) - PASSEND FÜR MONTAGE AUF DUSCHWANNE. BEI BODENEBCNER EINBAUSITUATION BITTE HINWEISE AM ENDE DIESES KAPITELS BERÜCKSICHTIGEN.
- 2) - BEI BESTELLUNG BITTE IMMER ANGEBEN, OB MONTAGE AUF DUSCHWANNE ODER BODENEBCNER EINBAU. BITTE TECHNISCHE INFORMATIONEN SEITEN 20-21 BERÜCKSICHTIGEN.
- 3) - IN FARBAUSFÜHRUNG GOLD (12) IST CADURA NUR IN HÖHE 2000 MM LIEFERBAR. SCHRÄGEN UND AUSSCHNITTE SIND NICHT MÖGLICH. DIE MONTAGE MIT DECKENSTÜTZE IST NUR BIS ZU EINER BREITE VON 1400 MM MÖGLICH.

! Bitte berücksichtigen Sie die technischen Informationen auf Seiten 98-101.

Bruttopreise ohne gesetzliche MwSt. Masse in mm. Alle technischen Änderungen vorbehalten. Eine Sonderanfertigung in Ausführung und/oder Masse kann nicht zurückgenommen werden.

WALK-IN CADURA

SAFETY
GLASS
6 MM

3

STAND.
2000 MM

MAX.
1400 MM

AQUA
PERLE



EN 14428:2008
A1



BLACK
LINE

WHITE
LINE

GOLD
LINE



CADUO G | Schwarz matt (06), ESG Klar (07)

↑
Erklärung
Klappe
hinterer
Umschlag



CADUO G
| Weiss matt (09), ESG Klar (07)



CADUO G
| Silber-Hochglanz (50), ESG Klar (07)



CADUO G
| Gold (12), ESG Klar (07)

ARTIKELNUMMERN ERGEBEN SICH AUS DEN ANGABEN IN DEN BEIGE HINTERLEGTEN TABELLENBEREICHEN:
CADUO G 100 50 07 = CADURA Walk-in Trennwand mit beweglichem Flügelelement, Trennwand links, Breite 1000, Höhe 2000 mm, Profil Silber-Hochglanz, ESG Klar

CADUO | CADURA - WALK-IN TRENNWAND MIT BEWEGLICHEM FLÜGELELEMENT 180°

ESG 6 mm inklusive Aquaperle Glasveredelung | Inklusive Stabilisationsstrebe 1500 mm | Gesamthöhe einschl. Stabilisationsstrebe 2024 mm | Öffnung des Flügelelements 90° nach innen und aussen

STANDARDMASSE ¹⁾			Basis	Anschlag	Breite	Farbausführung	Glasvariante			
Breite A	Breite B	Höhe	Referenz	G=Links D=Rechts	Bezeichnung	06=Schwarz matt 09=Weiss matt 12=Gold ³⁾ 50=Silber-Hochglanz	07=ESG Klar	68=Shade 87=Screen		
1000	440	2000	CADUO	x	100	xx	07	xx	1.411 CHF	1.623 CHF
1200	440	2000	CADUO	x	120	xx	07	xx	1.507 CHF	1.733 CHF
1400	440	2000	CADUO	x	140	xx	07	xx	1.602 CHF	1.843 CHF
SONDERMASSE ²⁾										
1000-1200	300-600	bis 2000	CADUO	x	SM1	xx	07	xx	1.629 CHF	1.873 CHF
1201-1400	300-600	bis 2000	CADUO	x	SM2	xx	07	xx	1.730 CHF	1.989 CHF

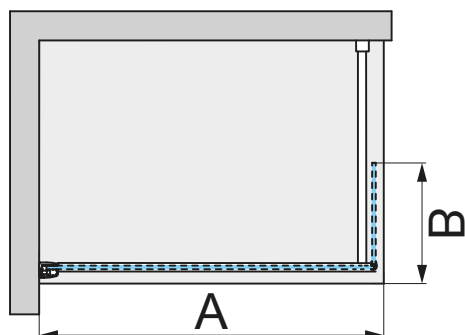
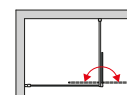

CADUO G

EINBAUMASSE

Standardmasse	Einbaumasse von Wand bis Aussenkante Glas
Breite	Breite A (siehe Abb. oben) (-15 mm; 0 mm)
1000	985-1000
1200	1185-1200
1400	1385-1400
Sondermasse	(-10 mm; +5 mm)
z.B.: 1225	1215-1230

LEGENDE

- 1) - PASSEND FÜR MONTAGE AUF DUSCHWANNE. BEI BODENEBCNER EINBAUSITUATION BITTE HINWEISE AM ENDE DIESES KAPITELS BERÜCKSICHTIGEN.
- 2) - BEI BESTELLUNG BITTE IMMER ANGEBEN, OB MONTAGE AUF DUSCHWANNE ODER BODENEBCNER EINBAU. BITTE TECHNISCHE INFORMATIONEN SEITEN 20-21 BERÜCKSICHTIGEN.
- 3) - IN FARBAUSFÜHRUNG GOLD (12) IST CADURA NUR IN HÖHE 2000 MM LIEFERBAR. SCHRÄGEN UND AUSSCHNITTE SIND NICHT MÖGLICH.

! Bitte berücksichtigen Sie die technischen Informationen auf Seiten 98-101.

Bruttopreise ohne gesetzliche MwSt. Masse in mm. Alle technischen Änderungen vorbehalten. Eine Sonderanfertigung in Ausführung und/oder Masse kann nicht zurückgenommen werden.

WALK-IN CADURA

SAFETY
GLASS
6 MM

3

STAND.
2000 MM

MAX.
1400 MM

MAX.
1200 MM

AQUA
PERLE



EN 14428
A1 2008



BLACK
LINE

WHITE
LINE

GOLD
LINE

↑
Erklärung
Klappe
hinterer
Umschlag



CAT4 | Weiss matt (09), ESG Klar (07)



CAT3 + CAT4
| Silber-Hochglanz (50), ESG Klar (07)



CAT3 + CAT4
| Schwarz matt (06), ESG Klar (07)



CAT3 + CAT4
| Gold (12), ESG Klar (07)

ARTIKELNUMMERN ERGEBEN SICH AUS DEN ANGABEN IN DEN BEIGE HINTERLEGTEN TABELLENBEREICHEN:

CAT4 100 50 07 = CADURA Walk-in Trennwand mit Wandanschlussprofil, Breite 1000, Höhe 2000 mm, Profil Silber-Hochglanz, ESG Klar

CAT4 | CADURA - WALK-IN TRENNWAND MIT WANDANSCHLUSSPROFIL

ESG 6 mm inklusive Aquaperle Glasveredelung | Gesamthöhe einschl. Stabilisationsstrebe 2024 mm

STANDARDMASSE ¹⁾		Basis	Breite	Farbausführung		Glasvariante		
Breite	Höhe	Referenz	Bezeichnung	06=Schwarz matt 09=Weiss matt 12=Gold ⁵⁾ 50=Silber-Hochglanz	07=ESG Klar	68=Shade 87=Screen		
700	2000	CAT4	070	xx	07	1.188 CHF	xx	1.383 CHF
750	2000	CAT4	075	xx	07	1.217 CHF	xx	1.412 CHF
800	2000	CAT4	080	xx	07	1.248 CHF	xx	1.444 CHF
900	2000	CAT4	090	xx	07	1.281 CHF	xx	1.473 CHF
1000	2000	CAT4	100	xx	07	1.320 CHF	xx	1.518 CHF
1100	2000	CAT4	110	xx	07	1.360 CHF	xx	1.566 CHF
1200	2000	CAT4	120	xx	07	1.401 CHF	xx	1.611 CHF
1300	2000	CAT4	130	xx	07	1.420 CHF	xx	1.633 CHF
1400	2000	CAT4	140	xx	07	1.440 CHF	xx	1.657 CHF
SONDERMASSE ^{2) 3) 4)}								
700-900	bis 2000	CAT4	SM1	xx	07	1.549 CHF	xx	1.782 CHF
901-1400	bis 2000	CAT4	SM2	xx	07	1.761 CHF	xx	2.026 CHF

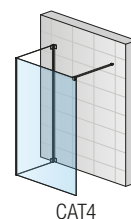
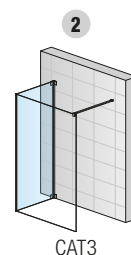
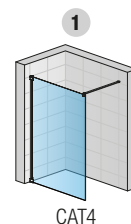

CAT3 | CADURA - SEITENWAND IN 90° ⁴⁾

ESG 6 mm inklusive Aquaperle Glasveredelung | Inklusive Stabilisationsstrebe 1400 mm

STANDARDMASSE ¹⁾		Basis	Breite	Farbausführung		Glasvariante		
Breite	Höhe	Referenz	Bezeichnung	06=Schwarz matt 09=Weiss matt 12=Gold ⁵⁾ 50=Silber-Hochglanz	07=ESG Klar	68=Shade 87=Screen		
700	2000	CAT3	070	xx	07	1.144 CHF	xx	1.316 CHF
750	2000	CAT3	075	xx	07	1.166 CHF	xx	1.341 CHF
800	2000	CAT3	080	xx	07	1.185 CHF	xx	1.361 CHF
900	2000	CAT3	090	xx	07	1.228 CHF	xx	1.412 CHF
1000	2000	CAT3	100	xx	07	1.280 CHF	xx	1.472 CHF
1100	2000	CAT3	110	xx	07	1.320 CHF	xx	1.518 CHF
1200	2000	CAT3	120	xx	07	1.361 CHF	xx	1.567 CHF
SONDERMASSE ^{2) 3) 4)}								
300 - 900	bis 2000	CAT3	SM1	xx	07	1.473 CHF	xx	1.693 CHF
901 - 1400	bis 2000	CAT3	SM2	xx	07	1.736 CHF	xx	1.996 CHF

WALK-IN SERIEN

EINBAUMASSE

Standardmasse	Einbaumasse von Wand bis Aussenkante Glas			Fliesmasse für bodenebene Montage von Standardmassen	
	1	2		Bodenebene Montage (Mitte Glas)	
Breite	Walk-in Trennwand (-15 mm; 0 mm)	Walk-in Trennwand (+ Seitenwand in 90°)	Seitenwand in 90° (-15 mm; 0 mm)	Walk-in Trennwand (+ Seitenwand in 90°)	Seitenwand in 90° (-7 mm; +8 mm)
700	685-700	700	685-700	667	667
750	735-750	750	735-750	717	717
800	785-800	800	785-800	767	767
900	885-900	900	885-900	867	867
1000	985-1000	1000	985-1000	967	967
1100	1085-1100	1100	1085-1100	1067	1067
1200	1185-1200	1200	1185-1200	1167	1167
1300	1285-1300	1300	-	1267	-
1400	1385-1400	1400	-	1367	-
Sondermasse	(-10 mm; +5 mm)	-	(-10 mm; +5 mm)	-	(-10 mm; +5 mm)
z.B.: 865	855-870	865	855-870	865	865

LEGENDE

- 1) - PASSEND FÜR MONTAGE AUF DUSCHWANNE. BEI BODENEBCNER EINBAUSITUATION BITTE HINWEISE AM ENDE DIESES KAPITELS BERÜCKSICHTIGEN.
- 2) - BEI BESTELLUNG BITTE IMMER ANGEBEN, OB MONTAGE AUF DUSCHWANNE ODER BODENEBCNER EINBAU. BITTE TECHNISCHE INFORMATIONEN SEITEN 20-21 BERÜCKSICHTIGEN.
- 3) - MIT GLAS SHADE (68) IST EINE VERKÜRZTE SEITENWAND NICHT MÖGLICH.
- 4) - BITTE GEBEN SIE BEI DER BESTELLUNG AN, DASS ES SICH UM EINE KOMBINATION AUS WALK-IN TRENNWAND CAT4 UND SEITENWAND CAT3 HANDELT.
- 5) - IN FARBAUSFÜHRUNG GOLD (12) IST CADURA NUR IN HÖHE 2000 MM LIEFERBAR. SCHRÄGEN UND AUSSCHNITTE SIND NICHT MÖGLICH.

! Bitte berücksichtigen Sie die technischen Informationen auf Seiten 98-101.

Bruttopreise ohne gesetzliche MwSt. Masse in mm. Alle technischen Änderungen vorbehalten. Eine Sonderanfertigung in Ausführung und/oder Masse kann nicht zurückgenommen werden.

WALK-IN DIVERA

SAFETY
GLASS
6 MM

4

STAND.
2000 MM

MAX.
1400 MM

MAX.
1600 MM

AQUA
PERLE



EN 14428
A1 2008

BLACK
LINE

↑
Erklärung
Klappe
hinterer
Umschlag



D22W11H | Silber-Hochglanz (50), ESG Klar (07)



D22W11H + D22W11H + VTBTk | Schwarz matt (06), ESG Klar (07)

ARTIKELNUMMERN ERGEBEN SICH AUS DEN ANGABEN IN DEN BEIGE HINTERLEGTEN TABELLENBEREICHEN:
D22W1H 070 50 07 = DIVERA Walk-in Trennwand mit horizontaler Stabilisationsstrebe, Breite Trennwand 700 mm, Höhe 2000 mm, Profil

Silber-Hochglanz, ESG klar

D22W1H | DIVERA - WALK-IN TRENNWAND 1-TLG. MIT HORIZONTALER STABILISATIONSTREBE

ESG 6 mm inklusive Aquaperle Glasveredelung | inklusive Montageset mit Stabilisationsstrebe 1200 mm (kann gekürzt werden) zur horizontalen Stabilisierung | Lieferung erfolgt in 2 Packstücken

STANDARDMASSE ¹⁾ -Sofortlieferprogramm-		Basis	Breite	Farbausführung		Glasvariante	
Breite	Höhe	Referenz	Bezeichnung	06=Schwarz matt 50=Silber-Hochglanz	07=ESG Klar	22=Durlux 200 hell 87=Screen 88=Lines	
700	2000	D22W1H	070	xx	07	781 CHF	xx 921 CHF
800	2000	D22W1H	080	xx	07	801 CHF	xx 946 CHF
900	2000	D22W1H	090	xx	07	830 CHF	xx 980 CHF
1000	2000	D22W1H	100	xx	07	860 CHF	xx 1.016 CHF
1200	2000	D22W1H	120	xx	07	921 CHF	xx 1.088 CHF
1400	2000	D22W1H	140	xx	07	979 CHF	xx 1.154 CHF

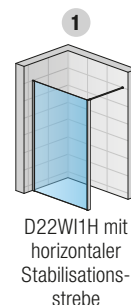
D22F1 | SEITENWAND IN 90°

ESG 6 mm inklusive Aquaperle Glasveredelung | Lieferung in 1 Packstück

SONDERMASSE ²⁾		Basis	Breite	Farbausführung		Glasvariante	
Breite	Höhe	Referenz	Bezeichnung	06=Schwarz matt 50=Silber-Hochglanz	07=ESG Klar	22=Durlux 200 hell 87=Screen 88=Lines	
250 - 800	bis 2000	D22F1	SM1	xx	07	700 CHF	xx 826 CHF
801 - 1600	bis 2000	D22F1	SM2	xx	07	811 CHF	xx 957 CHF

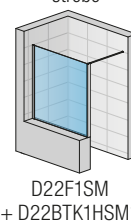
**D22BTK1H | MONTAGE-SET ZUR HORIZONTALEN STABILISIERUNG
OPTIONALES ZUBEHÖR FÜR NACHTRÄGLICHE BESTELLUNG ZU EINER SEITENWAND**

Länge der Stabilisationsstrebe 1200 mm | Lieferung in 1 Packstück

STANDARDMASSE		Basis	Farbausführung	Höhe	Preis
Montage-Set für Trennwand-Höhe	Referenz	06=Schwarz matt 50=Silber-Hochglanz	Bezeichnung		
2000	D22BTK1H	xx.	2000	259 CHF	
bis 2000	D22BTK1H	xx.	SM1	279 CHF	

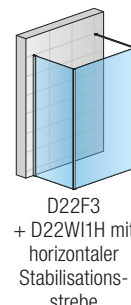

VTBTK - VERBINDUNGSTEIL FÜR DIVERA STABILISATIONSTREBE

(NUR FÜR D22BTK1H). Verbindung von zwei Stabilisationsstreben für eine Walk-in Konzept Lösung.

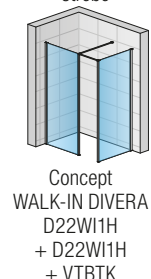

Basis	Farbausführung	Preis
Referenz	06=Schwarz matt 10=Chrom	
VTBTK	.xx	66 CHF

Das Verbindungsteil VTBTK ermöglicht die Verbindung von zwei Stabilisationsstreben | Die Stabilisationsstreben werden zusammen mit den Trennwänden geliefert und müssen nicht separat bestellt werden | Folgende Elemente müssen bestellt werden: 2 Walk-in Trennwände D22W1H in den gewünschten Breiten sowie 1 Verbindungsstück VTBTK.XX.

D22F3 | ZUSÄTZLICHE SEITENWAND 90° ³⁾ (SIEHE SEITE 58-59)
AUFPREISE

Schräge/Ausschnitt	Z.AUS.001 (Preisbasis Sondermasse)	jeweils	230 CHF
--------------------	------------------------------------	---------	---------

EINBAUMASSE

Standardmasse		1
Breite	Walk-in Trennwand (-20 mm; +5 mm)	
700	680-705	
800	780-805	
900	880-905	
1000	980-1005	
1200	1180-1205	
1400	1380-1405	
Sondermasse		(-10 mm; +15 mm)
z.B.: 865		855-880

LEGENDE

- 1) - PASSENDE FÜR MONTAGE AUF DUSCHWANNE. BEI BODENEBCNER EINBAUSITUATION BITTE HINWEISE AM ENDE DIESES KAPITELS BERÜCKSICHTIGEN.
- 2) - BEI BESTELLUNG BITTE IMMER ANGEBEN, OB MONTAGE AUF DUSCHWANNE ODER BODENEBCNER EINBAU. BITTE TECHNISCHE INFORMATIONEN SEITEN 20-21 BERÜCKSICHTIGEN.
- 3) - D22W1H KANN MIT ZUSÄTZLICHER SEITENWAND D22F3 FÜR EINE L-MONTAGE KOMBINIERT WERDEN. SIEHE SEITEN 58-59.

! Bitte berücksichtigen Sie die technischen Informationen auf Seiten 66-71.

Bruttupreise ohne gesetzliche MwSt. Masse in mm. Alle technischen Änderungen vorbehalten. Eine Sonderanfertigung in Ausführung und/oder Masse kann nicht zurückgenommen werden.

WALK-IN DIVERA

SAFETY
GLASS
6 MM

4

STAND.
2000 MM

MAX.
1400 MM

MAX.
1600 MM

AQUA
PERLE



EN 14428
A1 2008*

BLACK
LINE

↑
Erklärung
Klappe
hinterer
Umschlag



D22WI1V | Silber-Hochglanz (50), ESG Klar (07)



D22WI1V | Schwarz matt (06), ESG Klar (07)

ARTIKELNUMMERN ERGEBEN SICH AUS DEN ANGABEN IN DEN BEIGE HINTERLEGTEN TABELLENBEREICHEN:
D22W11V 070 50 07 = DIVERA Walk-in Trennwand mit vertikaler Deckenstütze, Breite Trennwand 700 mm, Höhe 2000 mm, Profil Silber-Hochglanz, ESG klar

D22W11V | DIVERA - WALK-IN TRENNWAND 1-TLG. MIT VERTIKALER DECKENSTÜTZE

ESG 6 mm inklusive Aquaperle Glasveredelung | inklusive Montageset mit Deckenstütze 1200 mm zur vertikalen Stabilisierung | Lieferung in 2 Packstücken

STANDARDMASSE ¹⁾ -Sofortlieferprogramm-		Basis	Breite	Farbausführung		Glasvariante		
Breite	Höhe	Referenz	Bezeichnung	06=Schwarz matt 50=Silber-Hochglanz	07=ESG Klar	22=Durlux 200 hell 87=Screen 88=Lines		
700	2000	D22W11V	070	xx	07	781 CHF	xx	921 CHF
800	2000	D22W11V	080	xx	07	801 CHF	xx	946 CHF
900	2000	D22W11V	090	xx	07	830 CHF	xx	980 CHF
1000	2000	D22W11V	100	xx	07	860 CHF	xx	1.016 CHF
1200	2000	D22W11V	120	xx	07	921 CHF	xx	1.088 CHF
1400	2000	D22W11V	140	xx	07	979 CHF	xx	1.154 CHF

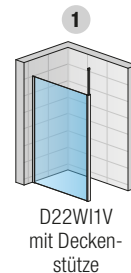
D22F1 | SEITENWAND IN 90°

ESG 6 mm inklusive Aquaperle Glasveredelung | Lieferung in 1 Packstück

SONDERMASSE ²⁾		Basis	Breite	Farbausführung		Glasvariante		
Breite	Höhe	Referenz	Bezeichnung	06=Schwarz matt 50=Silber-Hochglanz	07=ESG Klar	22=Durlux 200 hell 87=Screen 88=Lines		
250 - 800	bis 2000	D22F1	SM1	xx	07	700 CHF	xx	826 CHF
801 - 1600	bis 2000	D22F1	SM2	xx	07	811 CHF	xx	957 CHF

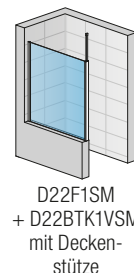
D22BTK1V | MONTAGE-SET ZUR VERTIKALEN STABILISIERUNG
OPTIONALES ZUBEHÖR FÜR NACHTRÄGLICHE BESTELLUNG ZU EINER SEITENWAND

Länge der Deckenstütze 1200 mm | maximale Deckenhöhe mit vertikaler Deckenstütze 2900 mm | Lieferung in 1 Packstück

STANDARDMASSE		Basis	Farbausführung		Höhe	Preis
Für Seitenwandhöhe		Referenz	06=Schwarz matt 50=Silber-Hochglanz	Bezeichnung		
2000		D22BTK1V	xx.	2000		259 CHF
bis 2000		D22BTK1V	xx.	SM1		279 CHF

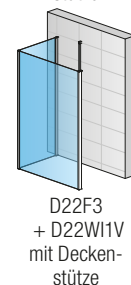
D22F3 | ZUSÄTZLICHE SEITENWAND 90° ³⁾ (SIEHE SEITE 58-59) ESG 6 mm inklusive Aquaperle Glasveredelung

AUFPREISE

Schräge/Ausschnitt	Z.AUS.001 (Preisbasis Sondermasse)	jeweils	230 CHF
--------------------	------------------------------------	---------	---------

EINBAUMASSE

Standardmasse		1
Breite	Walk-in Trennwand (-20 mm; +5 mm)	
700	680-705	
800	780-805	
900	880-905	
1000	980-1005	
1200	1180-1205	
1400	1380-1405	
Sondermasse		(-10 mm; +15 mm)
z.B.: 865		855-880

LEGENDE

- 1) - PASSEND FÜR MONTAGE AUF DUSCHWANNE. BEI BODENEBCNER EINBAUSITUATION BITTE HINWEISE AM ENDE DIESES KAPITELS BERÜCKSICHTIGEN.
- 2) - BEI BESTELLUNG BITTE IMMER ANGEBEN, OB MONTAGE AUF DUSCHWANNE ODER BODENEBCNER EINBAU. BITTE TECHNISCHE INFORMATIONEN SEITEN 20-21 BERÜCKSICHTIGEN.
- 3) - D22W11V KANN MIT ZUSÄTZLICHER SEITENWAND D22F3 FÜR EINE L-MONTAGE KOMBINIERT WERDEN. SIEHE SEITEN 58-59.

! Bitte berücksichtigen Sie die technischen Informationen auf Seiten 66-71.

Bruttopreise ohne gesetzliche MwSt. Masse in mm. Alle technischen Änderungen vorbehalten. Eine Sonderanfertigung in Ausführung und/oder Masse kann nicht zurückgenommen werden.

WALK-IN DIVERA

SAFETY
GLASS
6 MM

4

STAND.
2000 MM

MAX.
1400 MM

MAX.
1600 MM

AQUA
PERLE



EN 14428
A1 2008

BLACK
LINE

↑
Erklärung
Klappe
hinterer
Umschlag



D22WI2 | Silber-Hochglanz (50), ESG Klar (07)



D22WI2 + D22SDK | Silber-Hochglanz (50), ESG Klar (07)



D22WI2 + D22SDK | Schwarz matt (06), ESG Klar (07)

ARTIKELNUMMERN ERGEBEN SICH AUS DEN ANGABEN IN DEN BEIGE HINTERLEGTEN TABELLENBEREICHEN:

D22WI2 070 50 07 = DIVERA Walk-in Trennwand mit beweglichem Flügelement 90°, Breite Trennwand 700 mm, Breite Flügelement 457 mm, Höhe 2000 mm, Profil Silber-Hochglanz, ESG klar

D22WI2 | DIVERA - WALK-IN TRENNWAND MIT BEWEGLICHEM FLÜGELEMENT 90°

ESG 6 mm inklusive Aquaperle Glasveredelung | inklusive Montageset mit beweglichem Flügelement 90° und Stabilisationsstrebe 1200 mm | Lieferung in 2 Packstücken

STANDARDMASSE ¹⁾ -Sofortlieferprogramm-		Basis	Breite	Farbausführung		Glasvariante	
Breite	Höhe	Referenz	Bezeichnung	06=Schwarz matt 50=Silber-Hochglanz	07=ESG Klar	22=Durlux 200 hell 87=Screen 88=Lines	
700	2000	D22WI2	070	xx	07	1.048 CHF	xx 1.236 CHF
800	2000	D22WI2	080	xx	07	1.066 CHF	xx 1.258 CHF
900	2000	D22WI2	090	xx	07	1.096 CHF	xx 1.294 CHF
1000	2000	D22WI2	100	xx	07	1.125 CHF	xx 1.328 CHF
1200	2000	D22WI2	120	xx	07	1.182 CHF	xx 1.397 CHF
1400	2000	D22WI2	140	xx	07	1.242 CHF	xx 1.468 CHF

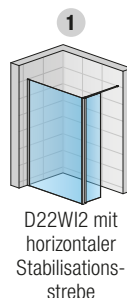

D22F1 | SEITENWAND IN 90°

ESG 6 mm inklusive Aquaperle Glasveredelung | Lieferung in 1 Packstück

STANDARDMASSE ¹⁾ -Sofortlieferprogramm-		Basis	Breite	Farbausführung		Glasvariante	
Breite	Höhe	Referenz	Bezeichnung	06=Schwarz matt 50=Silber-Hochglanz	07=ESG Klar	22=Durlux 200 hell 87=Screen 88=Lines	
700	2000	D22F1	070	xx	07	604 CHF	xx 712 CHF
800	2000	D22F1	080	xx	07	622 CHF	xx 734 CHF
900	2000	D22F1	090	xx	07	654 CHF	xx 771 CHF
1000	2000	D22F1	100	xx	07	693 CHF	xx 819 CHF
1200	2000	D22F1	120	xx	07	760 CHF	xx 896 CHF
1400	2000	D22F1	140	xx	07	823 CHF	xx 971 CHF

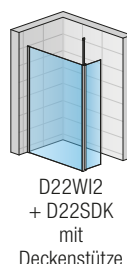
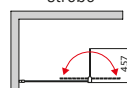

SONDERMASSE ²⁾

250 - 800	bis 2000	D22F1	SM1	xx	07	700 CHF	xx 826 CHF
801 - 1600	bis 2000	D22F1	SM2	xx	07	811 CHF	xx 957 CHF

D22BTK2 | BEWEGLICHES FLÜGELEMENT 90°

ESG 6 mm inklusive Aquaperle Glasveredelung | Gesamtbreite Standardprofil + Flügelement 457 mm | Inklusive Stabilisationsstrebe 1200 mm | Das bewegliche Flügelement kann auch einzeln bestellt werden, um eine bestehende Walk-in Trennwand D22WI1 in eine Walk-in Trennwand D22WI2 zu erweitern.

STANDARDMASSE ¹⁾ -Sofortlieferprogramm-		Basis	Breite	Farbausführung		Glasvariante	
Breite	Höhe	Referenz	Bezeichnung	06=Schwarz matt 50=Silber-Hochglanz	07=ESG Klar	22=Durlux 200 hell 87=Screen 88=Lines	
457	2000	D22BTK2	0457	xx	07	470 CHF	xx 554 CHF

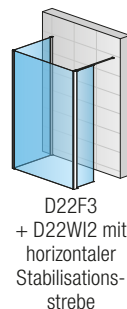

SONDERMASSE ¹⁾

200 - 600	bis 2000	D22BTK2	SM1	xx	07	512 CHF	xx 604 CHF
-----------	----------	---------	-----	----	----	---------	------------

D22F3 | ZUSÄTZLICHE SEITENWAND 90° ³⁾ (SIEHE SEITE 58-59) ESG 6 mm inklusive Aquaperle Glasveredelung

D22SDK | TELESKOPSTÜTZE - BEFESTIGUNG MITTELS VERTIKALER STABILISATIONSSTREBE D22SDK

Länge der Deckenstütze 1500 mm | Maximale Deckenhöhe mit Deckenstütze 2900 mm

Basis	Farbausführung	Länge	Preis
Referenz	06=Schwarz matt 50=Silber-Hochglanz	mm	
D22SDK	.xx.	1500	186 CHF

AUFPREISE

Schräge/Ausschnitt	Z.AUS.001 (Preisbasis Sondermasse)	jeweils	230 CHF
--------------------	------------------------------------	---------	---------

EINBAUMASSE

Standardmasse		1
Breite	Walk-in Trennwand (-20 mm; +5 mm)	
700	680-705	
800	780-805	
900	880-905	
1000	980-1005	
1200	1180-1205	
1400	1380-1405	
Sondermasse		(-10 mm; +15 mm)
z.B.: 865		855-880

LEGENDE

- 1) - PASSEND FÜR MONTAGE AUF DUSCHWANNE. BEI BODENEBCNER EINBAUSITUATION BITTE HINWEISE AM ENDE DIESES KAPITELS BERÜCKSICHTIGEN.
- 2) - BEI BESTELLUNG BITTE IMMER ANGEBEN, OB MONTAGE AUF DUSCHWANNE ODER BODENEBCNER EINBAU. BITTE TECHNISCHE INFORMATIONEN SEITEN 20-21 BERÜCKSICHTIGEN.
- 3) - WALK-IN TRENNWAND D22WI2 KANN IN KOMBINATION MIT SEITENWAND D22F3 ZUR L-MONTAGE KOMBINIERT WERDEN (SIEHE SEITEN 58-59).

! Bitte berücksichtigen Sie die technischen Informationen auf Seiten 66-71.

Bruttopreise ohne gesetzliche MwSt. Masse in mm. Alle technischen Änderungen vorbehalten. Eine Sonderanfertigung in Ausführung und/oder Masse kann nicht zurückgenommen werden.

WALK-IN DIVERA

SAFETY
GLASS
6 MM

4

STAND.
2000 MM

MAX.
1800 MM

MAX.
1600 MM

AQUA
PERLE



EN 14428
A1 2008

BLACK
LINE

↑
Erklärung
Klappe
hinterer
Umschlag



D22WI3 | Silber-Hochglanz (50), ESG Klar (07)



D22WI3 + D22SDK | Silber-Hochglanz (50), ESG Klar (07)



D22WI3 + D22SDK | Schwarz matt (06), ESG Klar (07)

ARTIKELNUMMERN ERGEBEN SICH AUS DEN ANGABEN IN DEN BEIGE HINTERLEGTEN TABELLENBEREICHEN:

D22WI3 110 50 07 = DIVERA Walk-in Trennwand mit beweglichem Flügelement 180°, Breite Trennwand 700 mm, Breite Flügelement 400 mm, Höhe 2000 mm, Profil Silber-Hochglanz, ESG klar

D22WI3 | DIVERA - WALK-IN TRENNWAND MIT BEWEGLICHEM FLÜGELEMENT 180°

ESG 6 mm inklusive Aquaperle Glasveredelung | inklusive Montageset mit beweglichem Flügelement 180° und Stabilisationsstrebe 1200 mm | Lieferung in 2 Packstücken

STANDARDMASSE ¹⁾ -Sofortlieferprogramm-				Basis	Breite	Farbausführung	Glasvariante			
Breite A	Breite Festfeld C	Breite Flügel B	Höhe	Referenz	Bezeichnung	06=Schwarz matt 50=Silber-Hochglanz	07=ESG Klar 22=Durlux 200 hell 87=Screen 88=Lines			
1100	700	400	2000	D22WI3	110	xx	07	1.105 CHF	xx	1.304 CHF
1200	800	400	2000	D22WI3	120	xx	07	1.125 CHF	xx	1.328 CHF
1300	900	400	2000	D22WI3	130	xx	07	1.154 CHF	xx	1.362 CHF
1400	1000	400	2000	D22WI3	140	xx	07	1.182 CHF	xx	1.397 CHF
1600	1200	400	2000	D22WI3	160	xx	07	1.242 CHF	xx	1.468 CHF
1800	1400	400	2000	D22WI3	180	xx	07	1.300 CHF	xx	1.535 CHF

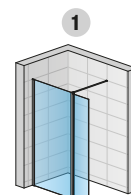

D22WI3 mit horizontaler Stabilisationsstrebe

SEITENWAND IN 90° ESG 6 mm inklusive Aquaperle Glasveredelung | Lieferung in 1 Packstück

STANDARDMASSE ¹⁾ -Sofortlieferprogramm-				Basis	Breite	Farbausführung	Glasvariante	
Breite	Höhe	Referenz	Bezeichnung	06=Schwarz matt 50=Silber-Hochglanz	07=ESG Klar	22=Durlux 200 hell 87=Screen 88=Lines		
700	2000	D22F1	070	xx	07	604 CHF	xx	712 CHF
800	2000	D22F1	080	xx	07	622 CHF	xx	734 CHF
900	2000	D22F1	090	xx	07	654 CHF	xx	771 CHF
1000	2000	D22F1	100	xx	07	693 CHF	xx	819 CHF
1200	2000	D22F1	120	xx	07	760 CHF	xx	896 CHF
1400	2000	D22F1	140	xx	07	823 CHF	xx	971 CHF

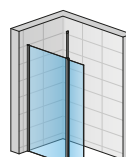
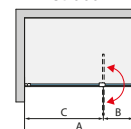

D22WI3 + D22SDK mit Deckenstütze

SONDERMASSE ²⁾				Basis	Breite	Farbausführung	Glasvariante	
Breite	Höhe	Referenz	Bezeichnung	06=Schwarz matt 50=Silber-Hochglanz	07=ESG Klar	22=Durlux 200 hell 87=Screen 88=Lines		
250 - 800	bis 2000	D22F1	SM1	xx	07	700 CHF	xx	826 CHF
801 - 1600	bis 2000	D22F1	SM2	xx	07	811 CHF	xx	957 CHF

D22BTK3 | BEWEGLICHES FLÜGELEMENT 180°

ESG 6 mm inklusive Aquaperle Glasveredelung | Gesamtbreite Standardprofil + Flügelement 400 mm | Inklusive Stabilisationsstrebe 1200 mm | Das bewegliche Flügelement kann auch einzeln bestellt werden, um eine bestehende Walk-in Trennwand D22WI1 in eine Walk-in Trennwand D22WI3 zu erweitern.

STANDARDMASSE ¹⁾				Basis	Breite	Farbausführung	Glasvariante	
Breite	Höhe	Referenz	Bezeichnung	06=Schwarz matt 50=Silber-Hochglanz	07=ESG Klar	22=Durlux 200 hell 87=Screen 88=Lines		
400	2000	D22BTK3	0400	xx	07	492 CHF	xx	581 CHF

SONDERMASSE ¹⁾				Basis	Breite	Farbausführung	Glasvariante	
Breite	Höhe	Referenz	Bezeichnung	06=Schwarz matt 50=Silber-Hochglanz	07=ESG Klar	22=Durlux 200 hell 87=Screen 88=Lines		
200 - 600	bis 2000 ⁴⁾	D22BTK3	SM1	xx	07	537 CHF	xx	634 CHF

D22F3 | ZUSÄTZLICHE SEITENWAND 90° ³⁾ (SIEHE SEITE 58-59) ESG 6 mm inklusive Aquaperle Glasveredelung

D22SDK | TELESKOPSTÜTZE - BEFESTIGUNG MITTELS VERTIKALER STABILISATIONSSTREBE D22SDK

Länge der Deckenstütze 1500 mm | Maximale Deckenhöhe mit Deckenstütze 2900 mm



Basis	Farbausführung	Länge	Preis
Referenz	06=Schwarz matt 50=Silber-Hochglanz	mm	
D22SDK	.xx.	1500	186 CHF

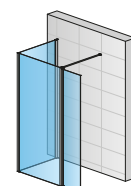

D22F3 + D22WI3 mit horizontaler Stabilisationsstrebe

AUFPREISE

Schräge/Ausschnitt	Z.AUS.001 (Preisbasis Sondermasse)	jeweils	230 CHF
--------------------	------------------------------------	---------	---------

EINBAUMASSE

Standardmasse		1
Breite	Walk-in Trennwand (-20 mm; +5 mm)	
1100	1080-1105	
1200	1180-1205	
1300	1280-1305	
1400	1380-1405	
1600	1580-1605	
1800	1780-1805	
Sondermasse		(-10 mm; +15 mm)
z.B.: 865		855-880

LEGENDE

- 1) - PASSEND FÜR MONTAGE AUF DUSCHWANNE. BEI BODENEENER EINBAUSITUATION BITTE HINWEISE AM ENDE DIESES KAPITELS BERÜCKSICHTIGEN.
- 2) - BEI BESTELLUNG BITTE IMMER ANGEBEN, OB MONTAGE AUF DUSCHWANNE ODER BODENEENER EINBAU. BITTE TECHNISCHE INFORMATIONEN SEITEN 20-21 BERÜCKSICHTIGEN.
- 3) - WALK-IN TRENNWAND D22WI3 KANN IN KOMBINATION MIT SEITENWAND D22F3 ZUR L-MONTAGE KOMBINIERT WERDEN (SIEHE SEITEN 58-59).
- 4) - BEI SONDERMASSE IN DER HÖHE BITTE BEI DER BESTELLUNG DIE SEITE DES DREHPUNKTES (LINKS ODER RECHTS) ANGEBEN.

! Bitte berücksichtigen Sie die technischen Informationen auf Seiten 66-71.

Bruttopreise ohne gesetzliche MwSt. Masse in mm. Alle technischen Änderungen vorbehalten. Eine Sonderanfertigung in Ausführung und/oder Masse kann nicht zurückgenommen werden.

WALK-IN DIVERA

SAFETY
GLASS
6 MM

4

STAND.
2000 MM

MAX.
1600 MM

AQUA
PERLE



EN 14428
A1 2008



BLACK
LINE

↑
Erklärung
Klappe
hinterer
Umschlag



D22F1 + D22F3 | Silber-Hochglanz (50), ESG Klar (07)

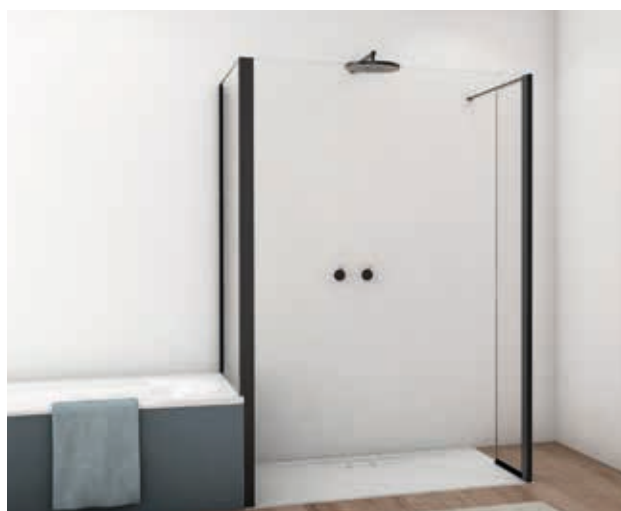

D22F3VSM + D22WI2 | Schwarz matt (06), ESG Klar (07)

ARTIKELNUMMERN ERGEBEN SICH AUS DEN ANGABEN IN DEN BEIGE HINTERLEGTEN TABELLENBEREICHEN:
D22F3 070 50 07 = DIVERA zusätzliche Seitenwand in 90°, Breite 700 mm, Höhe 2000 mm, Profil Silber-Hochglanz, ESG klar

D22F3 | DIVERA - ZUSÄTZLICHE SEITENWAND IN 90°
KANN MIT STANDARD-SEITENWAND IN 90° D22F1 FÜR EINE L-MONTAGE KOMBINIERT WERDEN.

ESG 6 mm inklusive Aquaperle Glasveredelung | Lieferung in 1 Packstück

STANDARDMASSE ¹⁾ -Sofortlieferprogramm-		Basis	Breite	Farbausführung		Glasvariante	
Breite	Höhe	Referenz	Bezeichnung	06=Schwarz matt 50=Silber-Hochglanz	07=ESG Klar	22=Durlux 200 hell 87=Screen 88=Lines	
700	2000	D22F3	070	xx	07	604 CHF	xx 712 CHF
800	2000	D22F3	080	xx	07	622 CHF	xx 734 CHF
900	2000	D22F3	090	xx	07	654 CHF	xx 771 CHF
1000	2000	D22F3	100	xx	07	693 CHF	xx 819 CHF
1200	2000	D22F3	120	xx	07	760 CHF	xx 896 CHF
1400	2000	D22F3	140	xx	07	823 CHF	xx 971 CHF

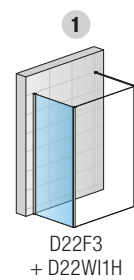
SONDERMASSE (Seitenwand und Trennwand in der gleichen Höhe)²⁾

250 - 800	bis zu 2000	D22F3	SM1	xx	07	690 CHF	xx 815 CHF
801 - 1600	bis zu 2000	D22F3	SM2	xx	07	799 CHF	xx 943 CHF

SONDERMASSE VERKÜRZTE SEITENWAND^{2) 3)}

250 - 800	bis zu 2000	D22F3V	SM1	xx	07	799 CHF	xx 943 CHF
801 - 1600	bis zu 2000	D22F3V	SM2	xx	07	835 CHF	xx 986 CHF

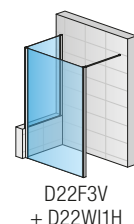
D22F1 | DIVERA - SEITENWAND IN 90°

ESG 6 mm inklusive Aquaperle Glasveredelung | Lieferung in 1 Packstück

STANDARDMASSE ¹⁾ -Sofortlieferprogramm-		Basis	Breite	Farbausführung		Glasvariante	
Breite	Höhe	Referenz	Bezeichnung	06=Schwarz matt 50=Silber-Hochglanz	07=ESG Klar	22=Durlux 200 hell 87=Screen 88=Lines	
700	2000	D22F1	070	xx	07	604 CHF	xx 712 CHF
800	2000	D22F1	080	xx	07	622 CHF	xx 734 CHF
900	2000	D22F1	090	xx	07	654 CHF	xx 771 CHF
1000	2000	D22F1	100	xx	07	693 CHF	xx 819 CHF
1200	2000	D22F1	120	xx	07	760 CHF	xx 896 CHF
1400	2000	D22F1	140	xx	07	823 CHF	xx 971 CHF

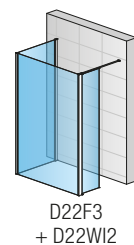
SONDERMASSE (Seitenwand und Trennwand in der gleichen Höhe)²⁾

250 - 800	bis zu 2000	D22F1	SM1	xx	07	700 CHF	xx 826 CHF
801 - 1600	bis zu 2000	D22F1	SM2	xx	07	811 CHF	xx 957 CHF

SONDERMASSE VERKÜRZTE SEITENWAND^{2) 3)}

250 - 800	bis zu 2000	D22F1V	SM1	xx	07	799 CHF	xx 943 CHF
801 - 1600	bis zu 2000	D22F1V	SM2	xx	07	835 CHF	xx 986 CHF

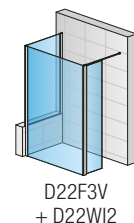
AUFPREISE

Schräge/Ausschnitt	Z.AUS.001 (Preisbasis Sondermasse)	jeweils	230 CHF
--------------------	------------------------------------	---------	---------

ZUBEHÖR

Verbreiterungsprofil 25 mm für Seitenwand	AD221.50.2000 (Silber-Hochglanz) / AD221.06.2000 (Schwarz matt) Höhe 2000 mm	115 CHF
	AD221.50.SM1 (Silber-Hochglanz) / AD221.06.SM1 (Schwarz matt) Höhe bis 2000 mm	115 CHF
Halteklammer für Eckverstärker	D22FPG.10 (Chrom) / D22FPG.06 (Schwarz matt)	90 CHF
Eckverstärker Wand – Glas (Länge 500 mm)	D22EV1.10.500 (Chrom) / D22EV1.06.500 (Schwarz matt) Länge 500 mm, kürzbar	104 CHF
Eckverstärker Glas – Glas (Länge 500 mm)	D22EV2.10.500 (Chrom) / D22EV2.06.500 (Schwarz matt) Länge 500 mm, kürzbar	108 CHF

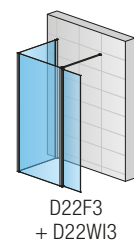
EINBAUMASSE

Einbaumasse der Duschwanne (ab Wandfliesen bis zur Aussenkante der Duschwanne)

Fliesmasse für bodenebene Montage von Standardmassen

Standardmasse	1	Bodenebene Montage (Mitte Glas)
Breite	Seitenwand in 90° (-20 mm; +5 mm)	Seitenwand in 90° (-10 mm; +15 mm)
700	680-705	668
800	780-805	768
900	880-905	868
1000	980-1005	968
1200	1180-1205	1168
1400	1380-1405	1368
Sondermasse	(-10 mm; +15 mm)	(-10 mm; +15 mm)
z.B.: 865	855-880	865

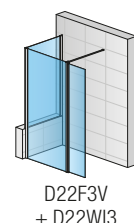
LEGENDE

- 1) - PASSEND FÜR MONTAGE AUF DUSCHWANNE. BEI BODENELENER EINBAUSITUATION BITTE HINWEISE AM ENDE DIESES KAPITELS BERÜCKSICHTIGEN.
- 2) - BEI BESTELLUNG BITTE IMMER ANGEBEN, OB MONTAGE AUF DUSCHWANNE ODER BODENELENER EINBAU. BITTE TECHNISCHE INFORMATIONEN SEITEN 20-21 BERÜCKSICHTIGEN.
- 3) - DIE VERKÜRZTE SEITENWAND IST BEI DER SERIE DIVERA IMMER AUFSITZEND AUF BADEWANNE/SOCKEL.

! Bitte berücksichtigen Sie die technischen Informationen auf Seiten 66-71.

Bruttopreise ohne gesetzliche MwSt. Masse in mm. Alle technischen Änderungen vorbehalten. Eine Sonderanfertigung in Ausführung und/oder Masse kann nicht zurückgenommen werden.

MERKMALE



ESG Glasstärke
6 mm



Standardhöhe
2000 mm



Schräge/Ausschnitt



Tür/Seitenwand
beidseitig ver-
wendbar (reversibel)



Anzahl lieferbarer
Glas-Varianten



Maximale Breite



Produkt Qualität
nach EU Norm
EN 14428:2008+A1



Farbe BLACK LINE,
sichtbare Teile in
Schwarz matt (06)



Aquaperle
Beschichtung



Sondermasse



Breite, komfortable
Einstiegsbereiche

DESIGN

Wandanschluss / Horizontale Stabilisationsstrebe

- Horizontale Stabilisierung mit Stabilisationsstrebe (Länge 1200 mm), im Lieferumfang enthalten



Deckenanschluss / Vertikale Deckenstütze

- Für die Befestigung an der Decke steht eine vertikale Deckenstütze zur Verfügung, maximale Deckenhöhe bis 2900 mm



TECHNISCHE VORTEILE

Wandausgleich

- Bis zu 25 mm Ausgleichsmöglichkeit
- Benötigt keine Bohrung
- Eine einzige Feststellschraube nach der Einstellung
- Elegante Chromabdeckungen unterstreichen die hochwertige Ausführung

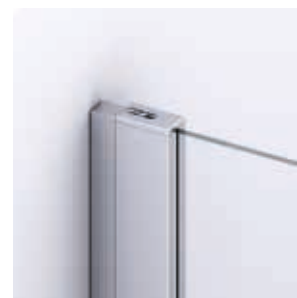



D22WI1H

Walk-in Trennwand mit Wandanschlussprofil und Montage-Set (horizontale Stabilisationsstrebe), Silber-Hochglanz (50), Glas Lines (88)



D22WI2 + D22F3VSM

Walk-in Trennwand mit Seitenwand in 90° + verkürzte Seitenwand in 90°, Schwarz matt (06), ESG Klar (07)

WALK-IN PUR

SAFETY
GLASS
8 MM

7

STAND.
2000 MM

PUR max

MAX.
1600 MM

AQUA
PERLE



EN 14428
A1



↑
Erklärung
Klappe
hinterer
Umschlag



PDT4G | Chrom (10), ESG Klar (07)



PDT4G | Chrom (10), Parsol grau (20)

ARTIKELNUMMERN ERGEBEN SICH AUS DEN ANGABEN IN DEN BEIGE HINTERLEGTEN TABELLENBEREICHEN:
PDT4 G SM1 10 07 = PUR Walk-in Trennwand mit Wandwinkel, Anschlag links, Breite Sondermass, Höhe 2000 mm, Profil Chrom, ESG Klar

PDT4 | PUR - WALK-IN TRENNWAND MIT WANDWINKEL

ESG 8 mm inklusive Aquaperle Glasveredelung | Stabilisationsstrebe 1600 mm | Gesamthöhe einschl. Stabilisationsstrebe 2017 mm

SONDERMASSE 1)		Basis	Anschlag	Breite	Farbausführung		Glasvariante				
Breite	Höhe	Referenz	G=Links D=Rechts	Bezeichnung	10=Chrom	07=ESG Klar	22=Durlux 200 hell 30=Master Carré 49=Satin Siebdruck 51=Horiz. Sichtschutz	08=Parsol Bronze 20=Parsol grau			
300-1000	2000	PDT4	x	SM1	10	07	1.343 CHF	xx	1.571 CHF	xx	1.751 CHF
	bis 2000 2)	PDT4	x	SM2	10	07	1.381 CHF	xx	1.610 CHF	xx	1.790 CHF
1001-1600	2000	PDT4	x	SM3	10	07	1.535 CHF	xx	1.762 CHF	xx	1.943 CHF
	bis 2000 2)	PDT4	x	SM4	10	07	1.576 CHF	xx	1.804 CHF	xx	1.982 CHF

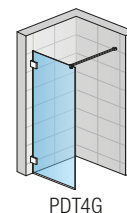
AUFPREISE

Schräge/Ausschnitt	Z.AUS.001 (Preisbasis Sondermasse)	jeweils	230 CHF
--------------------	---	---------	---------

ZUBEHÖR

Handtuchhalter, Breite 600 mm	PS2.10.600 (nur im Sondermass ab einer Trennwand-Breite von 750 mm)	211 CHF
Glasablage, Breite 600 mm	PT2.10.600 (nur im Sondermass ab einer Trennwand-Breite von 750 mm)	211 CHF
Handtuchhalter + Glasablage, Chrom, Breite 600 mm	PST2.10.600 (nur im Sondermass ab einer Trennwand-Breite von 750 mm)	405 CHF



PS2.10.600 | Handtuchhalter



PT2.10.600 | Glasablage



PST2.10.600 | Handtuchhalter + Glasablage

 WALK-IN
SERIEN

LEGENDE

- 1) - BEI BESTELLUNG BITTE IMMER ANGEBEN, OB MONTAGE AUF DUSCHWANNE ODER BODENEBCNER EINBAU. BITTE TECHNISCHE INFORMATIONEN SEITEN 20-21 BERÜCKSICHTIGEN.
- 2) - SONDERHÖHE BIS 2200 MM MÖGLICH (AUFPREIS 25%).
- BEI DIESEM PRODUKT IST EIN AUSMASS ERFORDERLICH.

! Bitte berücksichtigen Sie die technischen Informationen auf Seiten 148-151.

Bruttopreise ohne gesetzliche MwSt. Masse in mm. Alle technischen Änderungen vorbehalten. Eine Sonderanfertigung in Ausführung und/oder Mass kann nicht zurückgenommen werden.

WALK-IN AMALIA

SAFETY
GLASS
8 MM

1

STAND.
2000 MM

MAX.
2000 MM

AQUA
PERLE



EN 14428:2008
A1



BLACK
LINE

GOLD
BRUSHED

↑
Erklärung
Klappe
hinterer
Umschlag



D35S2 | Schwarz matt (06), ESG Klar (07)



D35S2 | Silber-Hochglanz (50), ESG Klar (07)



D35S2 | Gold gebürstet (13), ESG Klar (07)

NEU

ARTIKELNUMMERN ERGEBEN SICH AUS DEN ANGABEN IN DEN BEIGE HINTERLEGTEN TABELLENBEREICHEN:
D35S2 120 50 07 = AMALIA Walk-in Trennwand (Schiebetür 1-tlg. mit Festfeld), Breite 1200 mm, Höhe 2000 mm, Profil Silber-Hochglanz, ESG Klar

D35S2 | AMALIA - WALK-IN TRENNWAND (SCHIEBETÜR 1-TLG. MIT FESTFELD)

ESG 8 mm inklusive Aquaperle Glasveredelung | Inklusive Stabilisationsstrebe 2000 mm

STANDARDMASSE ¹⁾				Basis	Breite	Farbausführung	Glasvariante	
Breite	Einstiegsbreite C	Breite Festfeld B	Höhe	Referenz	Bezeichnung	50=Silber-Hochglanz	07=ESG Klar	
1200	532	668	2000	D35S2	120	50	07	1.469 CHF
1400	632	768	2000	D35S2	140	50	07	1.565 CHF
1600	732	868	2000	D35S2	160	50	07	1.707 CHF
1700	732	968	2000	D35S2	170	50	07	1.743 CHF
1800	732	1068	2000	D35S2	180	50	07	1.782 CHF

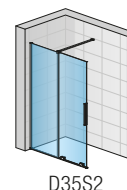

SONDERMASSE ²⁾				Basis	Breite	Farbausführung	Glasvariante	
1000-1599	je nach Türbreite	bis 2000	D35S2	SM1	50	07	1.756 CHF	
1600-2000	je nach Türbreite	bis 2000	D35S2	SM2	50	07	1.941 CHF	
1000-1599	je nach Türbreite	2001-2250	D35S2	SM3	50	07	1.780 CHF	
1600-2000	je nach Türbreite	2001-2250	D35S2	SM4	50	07	2.007 CHF	

STANDARDMASSE ¹⁾				Basis	Breite	Farbausführung	Glasvariante	
Breite	Einstiegsbreite C	Breite Festfeld B	Höhe	Referenz	Bezeichnung	06=Schwarz matt 13=Gold gebürstet	07=ESG Klar	
1200	532	668	2000	D35S2	120	xx	07	1.659 CHF
1400	632	768	2000	D35S2	140	xx	07	1.766 CHF
1600	732	868	2000	D35S2	160	xx	07	1.933 CHF
1700	732	968	2000	D35S2	170	xx	07	1.975 CHF
1800	732	1068	2000	D35S2	180	xx	07	2.017 CHF

SONDERMASSE ²⁾				Basis	Breite	Farbausführung	Glasvariante	
1000-1599	je nach Türbreite	bis 2000	D35S2	SM1	xx	07	1.983 CHF	
1600-2000	je nach Türbreite	bis 2000	D35S2	SM2	xx	07	2.198 CHF	
1000-1599	je nach Türbreite	2001-2250	D35S2	SM3	xx	07	2.013 CHF	
1600-2000	je nach Türbreite	2001-2250	D35S2	SM4	xx	07	2.270 CHF	

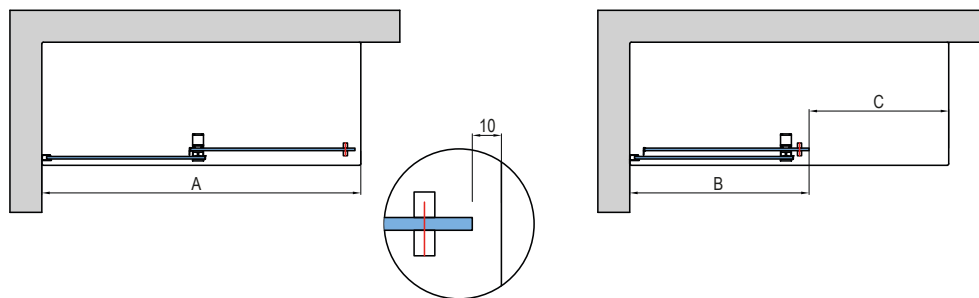

Standardmasse		Trennwand	
Breite	Breite A (-56 mm; 0 mm)	Breite B (-10 mm; 0 mm)	
1200	1144-1200	668	
1400	1344-1400	768	
1600	1544-1600	868	
1700	1644-1700	918	
1800	1744-1800	968	
Sondermasse		(-36 mm; +20 mm)	(-5 mm; +5 mm)
z.B.: 1625		1589-1645	910

LEGENDE

- 1) - PASSEND FÜR MONTAGE AUF DUSCHWANNE. BEI BODENEBCNER EINBAUSITUATION BITTE HINWEISE AM ENDE DES AMALIA KAPITELS BERÜCKSICHTIGEN.
- 2) - BEI BESTELLUNG BITTE IMMER ANGEBEN, OB MONTAGE AUF DUSCHWANNE ODER BODENEBCNER EINBAU. BITTE TECHNISCHE INFORMATIONEN SEITEN 20-21 BERÜCKSICHTIGEN.

! Bitte berücksichtigen Sie die technischen Informationen auf Seiten 194-195.

Bruttopreise ohne gesetzliche MwSt. Masse in mm. Alle technischen Änderungen vorbehalten. Eine Sonderanfertigung in Ausführung und/oder Mass kann nicht zurückgenommen werden.

BADEWANNEN- ABTRENNUNGEN

DUSCHKOMFORT IN KLEINEN BÄDERN

MERKMALE

Einscheiben-Sicherheitsglas (ESG) 6 mm

Standardhöhe 1500 mm / 1600 mm (CADURA)

Aquaperle Glasveredelung inklusive

Modelle mit Schiebetür, feststehender Trennwand oder
pendelbarem Flügelement

Montagefreundlich

Standard- und Sondermasse (SOLINO) für flexible Lösungen



Badewannenabtrennungen:

CADURA 286-287

SOLINO 288-293

EASY 294-295

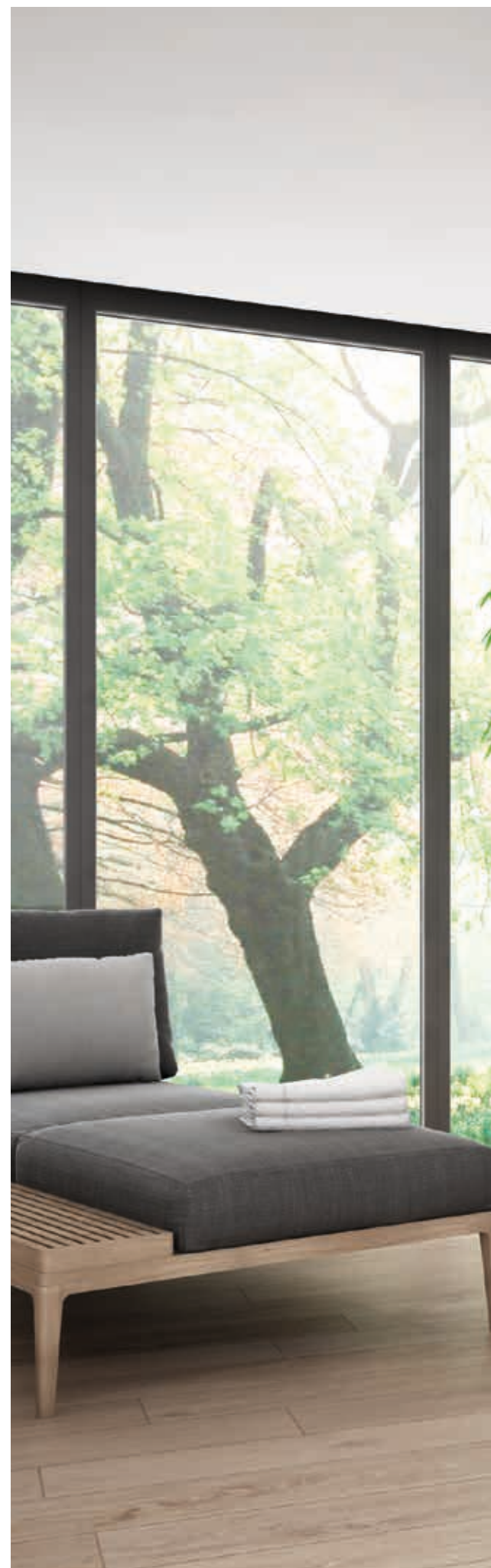

Lieferbare Varianten:

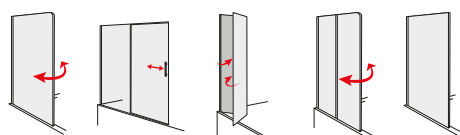



CADURA

SAFETY
GLASS
6 MM

2

STAND.
1600 MM

MAX.
1400 MM

AQUA
PERLE

ISOFT

EN 14428
A1

BLACK
LINE

↑
Erklärung
Klappe
hinterer
Umschlag



CAW2B G | Schwarz matt (06), ESG Klar (07)



CAW2B G | Silber-Hochglanz (50), ESG Klar (07)

ARTIKELNUMMERN ERGEBEN SICH AUS DEN ANGABEN IN DEN BEIGE HINTERLEGTEN TABELLENBEREICHEN:
CAW2B G 120 50 07 = Badewannenabtrennung mit Schiebetür 1-tlg. mit Festfeld links, Breite 1200 mm, Höhe 1600 mm, Silber-Hochglanz, ESG Klar

CAW2B | CADURA - BADEWANNENABTRENNUNG SCHIEBETÜR 1-TLG. MIT FESTFELD

ESG 6 mm inklusive Aquaperle Glasveredelung | 10 mm Schwalleiste inklusive | Inklusive Stabilisationsstrebe / vertikale Stütze

STANDARDMASSE -Sofortlieferprogramm-

STANDARDMASSE -Sofortlieferprogramm-			Basis	Festfeldseite	Breite	Farbausführung	Glasvariante			
Gesamtbreite A	Breite Schiebetür B	Höhe	Referenz	G=Links D=Rechts	Bezeichnung	06=Schwarz matt 50=Silber-Hochglanz	07=ESG Klar	87=Screen		
1200	640	1600	CAW2B	x	120	xx	07	1.171 CHF	87	1.293 CHF
1400	740	1600	CAW2B	x	140	xx	07	1.283 CHF	87	1.405 CHF

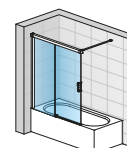

CAW2B G

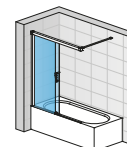

CAW2B G Schiebetür geöffnet

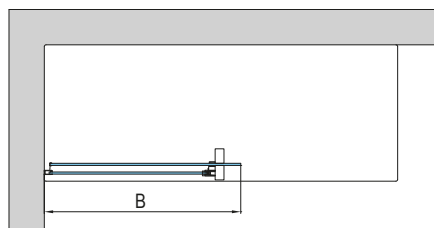
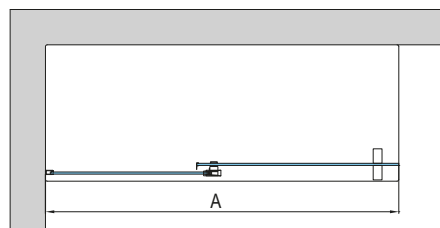
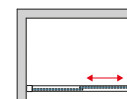
EINBAUMASSE
Standardmasse

Breite	Breite A (-17 mm; +6 mm)	Breite B (-17 mm; +6 mm)
1200	1183-1206	651
1400	1383-1406	751

! Bitte berücksichtigen Sie die technischen Informationen am Ende des CADURA Kapitels.

Bruttopreise ohne gesetzliche MwSt. Masse in mm. Alle technischen Änderungen vorbehalten. Eine Sonderanfertigung in Ausführung und/oder Masse kann nicht zurückgenommen werden.

SOLINO

SAFETY
GLASS
6 MM

3

STAND.
1500 MM

MAX.
1000 MM

AQUA
PERLE

EN 14428
A1 2008



BLACK
LINE

↑
Erklärung
Klappe
hinterer
Umschlag



SOEB1 | Silber-Hochglanz (50), ESG Klar (07)



SOEB1 | Schwarz matt (06), ESG Klar (07)

ARTIKELNUMMERN ERGEBEN SICH AUS DEN ANGABEN IN DEN BEIGE HINTERLEGTEN TABELLENBEREICHEN:
SOEB1 0750 50 07 = SOLINO Badewannenabtrennung 1-tlg. (pendelbar), Breite 750 mm, Höhe 1500 mm, Silber-Hochglanz, ESG Klar

SOEB1 | SOLINO BADEWANNENABTRENNUNG 1-TLG. (PENDELBAR)

ESG 6 mm inklusive Aquaperle Glasveredelung | Öffnung 90° nach innen und aussen

STANDARDMASSE -Sofortlieferprogramm-			Basis	Breite	Farbausführung		Glasvariante		
Gesamtbreite A	Breite Element B	Höhe	Referenz	Bezeichnung	06=Schwarz matt 50=Silber-Hochglanz	07=ESG Klar	87=Screen 88=Lines		
750	685	1500	SOEB1	0750	xx	07		654 CHF	xx 773 CHF
850	785	1500	SOEB1	0850	xx	07		703 CHF	xx 832 CHF
SONDERMASSE									
	300-1000	1500	SOEB1	SM1	xx	07		775 CHF	xx 914 CHF
	300-1000	bis 2000	SOEB1	SM2	xx	07		908 CHF	xx 1.178 CHF

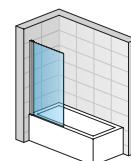

SOEB1

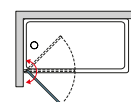
WICHTIGER HINWEIS

- Die Badewannenabtrennung ist symmetrisch und links oder rechts montierbar.

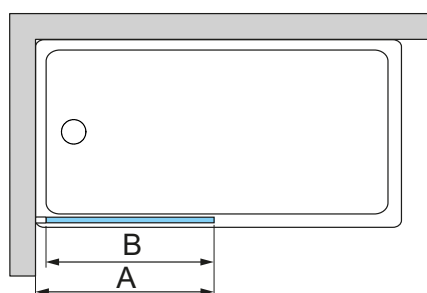
EINBAUMASSE
Standardmasse

Breite	Badewannenabtrennung (-17 mm; 0 mm)
750	733-750
850	833-850

! Bitte berücksichtigen Sie die technischen Informationen am Ende des SOLINO Kapitels.

Bruttopreise ohne gesetzliche MwSt. Masse in mm. Alle technischen Änderungen vorbehalten. Eine Sonderanfertigung in Ausführung und/oder Masse kann nicht zurückgenommen werden.

SOLINO

SAFETY
GLASS
6 MM

3

STAND.
1500 MM

MAX.
1200 MM

AQUA
PERLE

EN 14428
A1



BLACK
LINE

↑
Erklärung
Klappe
hinterer
Umschlag



SOEB13 | Silber-Hochglanz (50), ESG Klar (07)



SOEB13 | Schwarz matt (06), ESG Klar (07)

ARTIKELNUMMERN ERGEBEN SICH AUS DEN ANGABEN IN DEN BEIGE HINTERLEGTEN TABELLENBEREICHEN:
SOEB13 090 50 07 = SOLINO Badewannenabtrennung 1-tlg. mit Festfeld und beweglichem Flügel, Breite 900 mm, Höhe 1500 mm, Silber-Hochglanz, ESG Klar

SOEB13 | BADEWANNENABTRENNUNG 1-TLG. MIT FESTFELD (PENDELBAR)

ESG 6 mm inklusive Aquaperle Glasveredelung | Öffnung 90° nach innen und aussen | Beidseitig verwendbar | Inkl. Eckverstärker

STANDARDMASSE -Sofortlieferprogramm-

Total Breite A	Breite Festfeld B	Höhe	Basis	Breite	Farbausführung		Glasvariante		
			Referenz	Bezeichnung	06=Schwarz matt 50=Silber-Hochglanz	07=ESG Klar	87=Screen 88=Lines		
900	350	1500	SOEB13	090	xx	07	797 CHF	xx	939 CHF
1000	350	1500	SOEB13	100	xx	07	824 CHF	xx	972 CHF
1100	400	1500	SOEB13	110	xx	07	844 CHF	xx	995 CHF
1200	400	1500	SOEB13	120	xx	07	881 CHF	xx	1.039 CHF

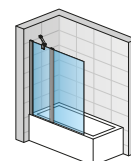

SOEB13

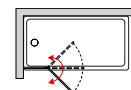
WICHTIGER HINWEIS

- Die Badewannenabtrennung kann links oder rechts montiert werden.

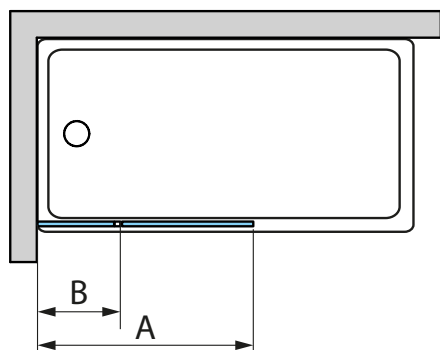
EINBAUMASSE
Standardmasse

Breite	Badewannenabtrennung (-17 mm; 0 mm)
900	883-900
1000	983-1000
1100	1083-1100
1200	1183-1200

! Bitte berücksichtigen Sie die technischen Informationen am Ende des SOLINO Kapitels.

Bruttopreise ohne gesetzliche MwSt. Masse in mm. Alle technischen Änderungen vorbehalten. Eine Sonderanfertigung in Ausführung und/oder Masse kann nicht zurückgenommen werden.

SOLINO

SAFETY
GLASS
6 MM

3

STAND.
1500 MM

MAX.
1200 MM

AQUA
PERLE

EN 14428
A1

BLACK
LINE

↑
Erklärung
Klappe
hinterer
Umschlag



SOLB2 G | Silber-Hochglanz (50), ESG Klar (07)



SOLB2 G | Schwarz matt (06), ESG Klar (07)

ARTIKELNUMMERN ERGEBEN SICH AUS DEN ANGABEN IN DEN BEIGE HINTERLEGTEN TABELLENBEREICHEN:
SOLB2 G 090 50 07 = SOLINO Badewannenabtrennung 2-tlg. (pendel- und faltbar), Anschlag links, Breite 900 mm, Höhe 1500 mm, Silber-Hochglanz, ESG Klar

SOLB2 | SOLINO BADEWANNENABTRENNUNG 2-TLG. (PENDELBAR UND FALTBAR)

ESG 6 mm inklusive Aquaperle Glasveredelung | Öffnung 90° nach innen und aussen | Innen glasbündiges Glas-Glas-Scharnier (nur nach aussen zu öffnen)

STANDARDMASSE -Sofortlieferprogramm-			Basis	Anschlag	Breite	Farbausführung		Glasvariante		
Gesamtbreite A	Breite B	Höhe	Referenz	G=links D=rechts	Bezeichnung	06=Schwarz matt 50=Silber-Hochglanz	07=ESG Klar	87=Screen 88=Lines		
900	511	1500	SOLB2	G	090	xx	07	783 CHF	xx	923 CHF
			SOLB2	D	090	xx	07	783 CHF	xx	923 CHF
1000	561	1500	SOLB2	G	100	xx	07	799 CHF	xx	943 CHF
			SOLB2	D	100	xx	07	799 CHF	xx	943 CHF
1100	611	1500	SOLB2	G	110	xx	07	815 CHF	xx	961 CHF
			SOLB2	D	110	xx	07	815 CHF	xx	961 CHF
1200	661	1500	SOLB2	G	120	xx	07	827 CHF	xx	975 CHF
			SOLB2	D	120	xx	07	827 CHF	xx	975 CHF

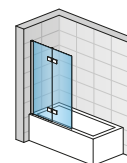

SOLB2 G

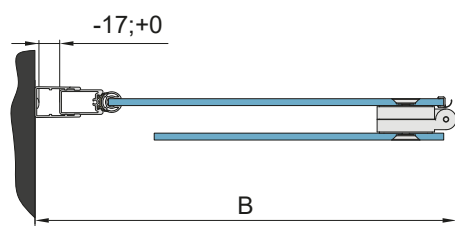
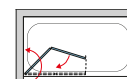
EINBAUMASSE
Standardmasse

Breite	Badewannenabtrennung (-17 mm; 0 mm)
900	883-900
1000	983-1000
1100	1083-1100
1200	1183-1200

! Bitte berücksichtigen Sie die technischen Informationen am Ende des SOLINO Kapitels.

Bruttopreise ohne gesetzliche MwSt. Masse in mm. Alle technischen Änderungen vorbehalten. Eine Sonderanfertigung in Ausführung und/oder Masse kann nicht zurückgenommen werden.

EASY

SAFETY
GLASS
6 MM



STAND.
1500 MM

MAX.
1200 MM



AQUA
PERLE



↑
Erklärung
Klappe
hinterer
Umschlag



STR4P6B | Silber-Hochglanz (50), ESG Klar (07), Eckverstärker



STR4P6B + SMGE2 | Silber-Hochglanz (50), ESG Klar (07),
Stabilisationsstrebe

ARTIKELNUMMERN ERGEBEN SICH AUS DEN ANGABEN IN DEN BEIGE HINTERLEGTEN TABELLENBEREICHEN:
STR4P6B 070 50 07 = EASY Badewannenabtrennung 1-tlg., Breite 700 mm, Höhe 1500 mm, Silber-Hochglanz, ESG Klar

STR4P6B | EASY BADEWANNENABTRENNUNG 1-TLG. (FESTSTEHENDES ELEMENT)

ESG 6 mm inklusive Aquaperle Glasveredelung | inklusive Eckverstärker

STANDARDMASSE -Sofortlieferprogramm-		Basis	Breite	Farbausführung	Glasvariante	
Breite	Höhe	Referenz	Bezeichnung	50=Silber-Hochglanz	07=ESG Klar	
700	1500	STR4P6B	070	50	07	577 CHF
750	1500	STR4P6B	075	50	07	593 CHF
800	1500	STR4P6B	080	50	07	611 CHF
900	1500	STR4P6B	090	50	07	647 CHF
1000	1500	STR4P6B	100	50	07	682 CHF
1200	1500	STR4P6B	120	50	07	718 CHF
SONDERMASSE						
250 - 800	1500	STR4P6B	SM1	50	07	640 CHF
801 - 1200	1500	STR4P6B	SM2	50	07	741 CHF

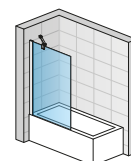

STR4P6B

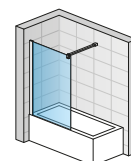
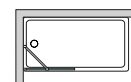

STR4P6B + SMGE2

ZUBEHÖR

Stabilisationsstrebe Wand - Glas, Silber-Hochglanz, Länge 1250 mm	SMGE2.50.1250	143 CHF
--	----------------------	---------

EINBAUMASSE
Standardmasse

Breite	Badewannenabtrennung (-12 mm; +5 mm)
700	688-705
750	738-755
800	788-805
900	888-905
1000	988-1005
1200	1188-1205
Sondermasse	
	(-12 mm; +5 mm)
z.B.: 865	853-870

! Bitte berücksichtigen Sie die technischen Informationen am Ende des Walk-in EASY Kapitels.

Bruttopreise ohne gesetzliche MwSt. Masse in mm. Alle technischen Änderungen vorbehalten. Eine Sonderanfertigung in Ausführung und/oder Masse kann nicht zurückgenommen werden.

MODUL 1200

VOLLSTÄNDIG MODULARE KOMPLETTKABINE

MODUL 1200 ist ein innovatives und exklusives Duschabtrennungskonzept von RONAL. Es besteht aus verschiedenen Systemkomponenten, die zu einer individuell konfigurierbaren Komplettkabine zusammengesetzt werden.

Individuell konfigurierbar mit Türen der Serie ARELIA

Standardhöhe einschliesslich Duschwanne 2030 mm

Rückwände aus lackiertem Einscheiben-Sicherheitsglas 6 mm, mit integrierter Aquaperle-Glasveredelung

5 Grössen

3 Grundformen: quadratisch, rechteckig, Viertelkreis rund

2 Thermostat-Systeme

Glasfaserverstärkte Acryl-Duschwanne, Höhe 150 mm





KOMPLETT-
KABINEN

MERKMALE

	<p>Individuell konfigurierbar mit Türen der Serie ARELIA</p>		<p>3 Grundformen: quadratisch rechteckig Viertelkreis rund</p>		<p>5 Grössen : 800 x 800 900 x 900 800 x 1000 800 x 1200 900 x 1200 mm</p>
	<p>Rückwände aus lackiertem Einscheiben-Sicherheitsglas 6 mm, mit integrierter Aquaperle-Glasveredelung</p>		<p>Standardhöhe einschliesslich Duschwanne 2030 mm</p>		<p>Montage ohne Bohren, ohne Silikon, ohne Schrauben</p>
	<p>Glasfaserverstärkte Acryl-Duschwanne, Höhe 150 mm</p>		<p>Geschweisstes Rahmengestell mit 5/6 einstellbaren Füßen</p>		<p>2 Thermostat-Systeme: Version 3: Thermostatmischer + Brausestange + Handbrause Version 4: Komplettes Duschsystem</p>

EIGENSCHAFTEN DER TÜREN UND SEITENWÄNDE AUS DER SERIE ARELIA

	<p>Einscheiben-Sicherheitsglas 4 und 5 mm</p>		<p>Standardhöhe 1900 mm</p>		<p>Maximale Breite der Seitenwand</p>		<p>Produkt Qualität nach EU Norm EN 14428:2008+A1</p>
	<p>1 Glas-Variante</p>		<p>Maximale Türbreite</p>		<p>Aquaperle Glasveredelung standardmässig</p>		<p>Standard-Seitenwand 90°</p>

DESIGN

Einfache Clip-Verbindung von Tür und Seitenwand in 90°

- Absolut dichte und formschöne Verbindung ohne Bohren und Schrauben
- Einfache Montage



Verchromter Griff (1)

- Einheitlicher ergonomischer Griff für alle Tür-Varianten



Versetzter Drehpunkt (2)

Die untere Türdichtung ist durchgehend aus einem Teil

DAS KONZEPT



**EIN QUADRATISCHES GRUNDELEMENT OHNE TÜREN
800 X 800 ODER 900 X 900 MM**

+



EIN RECHTECKIGES GRUNDELEMENT OHNE TÜREN 1000 X 800, 1200 X 800 ODER 1200 X 900 MM

+



**EIN VIERTELKREIS RUNDES GRUNDELEMENT OHNE TÜREN
900 X 900 MM**

+

**THERMOSTAT-SYSTEM
VERSION 3 ●**



+

ODER



+

**THERMOSTAT-SYSTEM
VERSION 4 ●**

+

1 TÜR + SEITENWAND AUS DER SERIE ARELIA



Drehtür 1-tlg. D20T1
+ Seitenwand in 90°
D20FM



Drehtür mit Festfeld
D20T13
+ Seitenwand in 90°
D20FM



Drehtür 1-tlg. D20T1
+ Seitenwand in 90°
D20FM



Drehtür mit Festfeld
D20T13
+ Seitenwand in 90°
D20FM



Runddusche
(Schiebetüren mit
Festfeldern)
D20SR



Pendeltür 2-tlg. D20T2
+ Seitenwand in 90°
D20FM



Gleitfalttür 2-tlg. D20K
+ Seitenwand in 90°
D20FM



Pendeltür 2-tlg. D20T2
+ Seitenwand in 90°
D20FM



Schiebetür 2-tlg. D20S2
+ Seitenwand in 90°
D20FM



Schiebetür 3-tlg. D20S3
+ Seitenwand in 90°
D20FM



EckEinstieg 2-tlg.
(Schiebetüren mit
Festfeldern) D20SE2



Gleitfalttür 2-tlg. D20K
+ Seitenwand in 90°
D20FM



Schiebetür 3-tlg. D20S3
+ Seitenwand in 90°
D20FM

=

**EINE QUADRATISCHE
KOMPLETTKABINE**

=

**EINE RECHTECKIGE
KOMPLETTKABINE**

=

EINE RUNDE KOMPLETTKABINE

KOMPLETT-
KABINEN

ARMATUREN

MODUL 1200 bietet 2 Armaturen-Systeme zur Auswahl:

- **Version 3 • (1)**
bestehend aus Thermostatmischer mit Duschstange, verchromter Handbrause und verwindungsfreiem Duschschlauch in Silber matt
- **Version 4 • (2)**
Komplettes Duschsystem bestehend aus einem Thermostatmischer mit integriertem Regler, einer ausziehbaren Kopfbrause, der Handbrause, beide verchromt, sowie einem verwindungsfreien Duschschlauch in Silber matt



WASSER-ANSCHLUSS

- **Armaturen-Anschluss**
- Ansicht Vorderseite (3)
- **Armaturen-Anschluss**
- Ansicht Rückseite (4)
- **Schematische Darstellung des Armaturen-Anschlusses (5)**
MODUL 1200 verfügt über einen universellen Anschluss für die Armaturen mit einem Achsabstand von 150 mm.
Einfache Befestigung des Thermostatmischers durch die Verbindung mit den zwei Wasserzuführungen.
Im Lieferumfang sind 2 Anschluss-Schläuche mit je 1000 mm Länge und 1/2" Winkelverschraubung enthalten.



DUSCHWANNE



161



171



181



191

Acryl-Duschwanne in weiss

- Gesamthöhe 146 mm minimum.
- Montiert auf geschweissten Rahmen mit 5/6 einstellbaren Füßen. Stabile und sichere Konstruktion (6).
- Glasfaserverstärkt.
- Umlaufender Rand von 20 mm Höhe ermöglicht die einfache Montage der Glas-Rückwände sowie der Duschwand-Elemente **ohne Silikon**.
- Der Siphon mit Ø 90 mm und das Abflussrohr mit Ø 40 mm und Länge 1000 mm sind vormontiert.
- Die abnehmbare weisse Acryl-Schürze ermöglicht den Zugang von vorne. Die Befestigung erfolgt über vormontierte Halterungen.
- U-Montage möglich (auf Anfrage).
- Quadratische Duschwanne (7)
- Rechteckige Duschwanne (8)
- Runde Duschwanne (9)

RÜCKWÄNDE

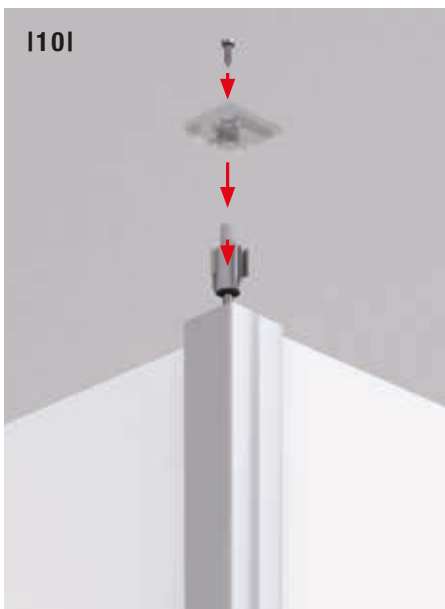

1101



1111

Rostfreie Verbindungsstange (10)

- Eine rostfreie Verbindungsstange ermöglicht die vertikale Verriegelung über 3 Eckwinkel zwischen den Rückwänden und den Profilen der Dusche. Diese Konstruktion gewährleistet Stabilität und ermöglicht eine selbsttragende Konstruktion (keine Befestigung an der Wand erforderlich).

Die Rückwände (11)

- Wände aus lackiertem Sicherheitsglas 6 mm, auf der Aussenseite weiss deckend (nicht durchsichtig) lackiert.
- Die Rückwände werden zusammen mit einer aufgesteckten weissen Dichtleiste montiert, die eine optimale Dichtheit garantiert
- Profile in Silber poliert



U-Montage - Tür auf Frontseite (Einbauart 1)

1 deckend lackierte Rückwand



U-Montage - Tür auf Seite (Einbauart C)

1 deckend lackierte Rückwand



Eckmontage - Tür auf Seite (Einbauart C)
 2 deckend lackierte Rück-/Seitenwände



Montage in Nische (Einbauart 3)
 3 deckend lackierte Rück- und Seitenwände

MODUL 1200



↑
Erklärung
Klappe
hinterer
Umschlag



MODUL 1200 | Quadratische Lösung, Armaturen-System Version 4, Drehtür (D20T1) + Seitenwand in 90° (D20FM)



MODUL 1200 | Quadratische Lösung, Armaturen-System Version 3, Drehtür mit Festfeld (D20T13) + Seitenwand in 90° (D20FM)



MODUL 1200 | Quadratische Lösung, Armaturen-System Version 3, Pendeltür 2-tlg. (D20T2) + Seitenwand in 90° (D20FM)

ARTIKELNUMMERN ERGEBEN SICH AUS DEN ANGABEN IN DEN BEIGE HINTERLEGTEN TABELLENBEREICHEN:

28083P1 X 40 07 Basisreferenz der Komplettkabine Einbauart Profilausführung der Türen Glasvariante der Türen



QUADRATISCHE LÖSUNGEN MIT DREHTÜREN

		Basis	Einbauart	Farbausführung	Glasvariante	
Ausführung	Fig.	Referenz	1= U-Montage 2= Im Eck 3= In Nische	40=Silber poliert	07=ESG Klar	
800 x 800						
Armaturen-Version 3						
Quadratische Duschwanne 800 x 800 mm + 2 Rückwände + Armaturen Version 3 + Drehtür 1-tlg. D20T1 + Seitenwand in 90° D20FM	A	28083P1	X	40	07	2.985 CHF
Quadratische Duschwanne 800 x 800 mm + 2 Rückwände + Armaturen Version 3 + Pendeltür 2-tlg. D20T2 + Seitenwand in 90° D20FM	C	28083P2	X	40	07	3.122 CHF
Armaturen-Version 4						
Quadratische Duschwanne 800 x 800 mm + 2 Rückwände + Armaturen Version 4 + Drehtür 1-tlg. D20T1 + Seitenwand in 90° D20FM	B	28084P1	X	40	07	3.385 CHF
Quadratische Duschwanne 800 x 800 mm + 2 Rückwände + Armaturen Version 4 + Pendeltür 2-tlg. D20T2 + Seitenwand in 90° D20FM	D	28084P2	X	40	07	3.540 CHF
900 x 900						
Armaturen-Version 3						
Quadratische Duschwanne 900 x 900 mm +2 Rückwände + Armaturen Version 3 + Drehtür 1-tlg. D20T1 + Seitenwand in 90° D20FM	A	29093P1	X	40	07	3.051 CHF
Quadratische Duschwanne 900 x 900 mm + 2 Rückwände + Armaturen Version 3 + Pendeltür 2-tlg. D20T2 + Seitenwand in 90° D20FM	C	29093P2	X	40	07	3.194 CHF
Quadratische Duschwanne 900 x 900 mm + 2 Rückwände + Armaturen Version 3 + Drehtür mit Festfeld D20T13 +Seitenwand in 90° D20FM	E	29093P3	X	40	07	3.194 CHF
Armaturen-Version 4						
Quadratische Duschwanne 900 x 900 mm +2 Rückwände + Armaturen Version 4 + Drehtür 1-tlg. D20T1 + Seitenwand in 90° D20FM	B	29094P1	X	40	07	3.446 CHF
Quadratische Duschwanne 900 x 900 mm + 2 Rückwände + Armaturen Version 4 + Pendeltür 2-tlg. D20T2 + Seitenwand in 90° D20FM	D	29094P2	X	40	07	3.593 CHF
Quadratische Duschwanne 900 x 900 mm + 2 Rückwände + Armaturen Version 4 + Drehtür mit Festfeld D20T13 +Seitenwand in 90° D20FM	F	29094P3	X	40	07	3.593 CHF

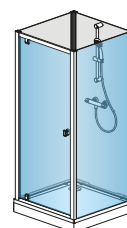

Fig. A

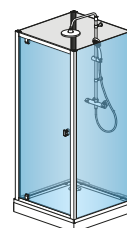

Fig. B

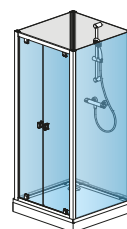

Fig. C

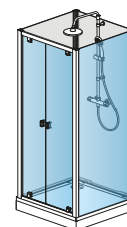

Fig. D



Fig. E

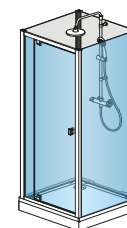

Fig. F

KOMPLETT-KABINEN

AUFPREISE

Ausführung	Basis		Preis	
	Referenz	08=Weiss		
Set mit 2 verstellbaren Ausgleichsprofilen (Ausgleichsmöglichkeit bis 100 mm)	Kunststoff weiss	F2.MODR1000.	08	132 CHF

INFORMATION:

- **VERSION 3** = THERMOSTATMISCHER + DUSCHSTANGE + HANDBRAUSE
- **VERSION 4** = KOMPLETTES DUSCHSYSTEM

BEI EINER U-MONTAGE IST DIE RÜCKWAND MIT DEN BOHRUNGEN FÜR DIE ARMATUREN GRAU LACKIERT, DIE RÜCKWAND OHNE BOHRUNGEN IST IN GLAS 07. GLAS-RÜCKWÄNDE UND TÜREN HABEN AQUAPERLE GLASVEREDELUNG ALS STANDARD. DIE RÜCKWAND-PROFILE SIND IMMER IN AUSFÜHRUNG SILBER POLIERT.

! Bitte berücksichtigen Sie die technischen Informationen am Ende dieses Kapitels. Bruttopreise ohne gesetzliche MwSt. Masse in mm. Alle technischen Änderungen vorbehalten. Eine Sonderanfertigung in Ausführung und/oder Mass kann nicht zurückgenommen werden.

MODUL 1200



↑
Erklärung
Klappe
hinterer
Umschlag



MODUL 1200 | Quadratische Lösung, Armaturen-System Version 4, Schiebetür 3-tlg. (D20S3) + Seitenwand in 90° (D20FM)



MODUL 1200 | Quadratische Lösung, Armaturen-System Version 3, Gleitfalttür (D20K) + Seitenwand in 90° (D20FM)



MODUL 1200 | Quadratische Lösung, Armaturen-System Version 3, Eckeinstieg Schiebetüren (D20SE2)

ARTIKELNUMMERN ERGEBEN SICH AUS DEN ANGABEN IN DEN BEIGE HINTERLEGTEN TABELLENBEREICHEN:

28083F2 X 40 07 Basisreferenz der Komplettkabine Einbauart Profilausführung der Türen Glasvariante der Türen



QUADRATISCHE LÖSUNGEN MIT SCHIEBETÜREN

		Basis	Einbauart	Farbausführung	Glasvariante		
	Ausführung	Fig.	Referenz	1= U-Montage 2= Im Eck 3= In Nische	40=Silber poliert	07=ESG Klar	
800 x 800	Armaturen-Version 3						
	Quadratische Duschwanne 800 x 800 mm + 2 Rückwände + Armaturen Version 3 + Gleitfalltür D20K + Seitenwand in 90° D20FM	A	28083F2	X	40	07	2.884 CHF
	Quadratische Duschwanne 800 x 800 mm + 2 Rückwände + Armaturen Version 3 + Schiebetür 3-tlg. D20S3 + Seitenwand in 90° D20FM	C	28083S3	X	40	07	2.859 CHF
	Quadratische Duschwanne 800 x 800 mm + 2 Rückwände + Armaturen Version 3 + Eckeinstieg (Schiebetüren) D20SE2	E	28083C2	X	40	07	2.941 CHF
	Armaturen-Version 4						
	Quadratische Duschwanne 800 x 800 mm + 2 Rückwände + Armaturen Version 4 + Gleitfalltür D20K + Seitenwand in 90° D20FM	B	28084F2	X	40	07	3.291 CHF
Quadratische Duschwanne 800 x 800 mm + 2 Rückwände + Armaturen Version 4 + Schiebetür 3-tlg. D20S3 + Seitenwand in 90° D20FM	D	28084S3	X	40	07	3.258 CHF	
Quadratische Duschwanne 800 x 800 mm + 2 Rückwände + Armaturen Version 4 + Eckeinstieg (Schiebetüren) D20SE2	F	28084C2	X	40	07	3.340 CHF	
900 x 900	Armaturen-Version 3						
	Quadratische Duschwanne 900 x 900 mm + 2 Rückwände + Armaturen Version 3 + Gleitfalltür D20K + Seitenwand in 90° D20FM	A	29093F2	X	40	07	2.941 CHF
	Quadratische Duschwanne 900 x 900 mm + 2 Rückwände + Armaturen Version 3 + Schiebetür 3-tlg. D20S3 + Seitenwand in 90° D20FM	C	29093S3	X	40	07	2.914 CHF
	Quadratische Duschwanne 900 x 900 mm + 2 Rückwände + Armaturen Version 3 + Eckeinstieg (Schiebetüren) D20SE2	E	29093C2	X	40	07	3.012 CHF
	Armaturen-Version 4						
	Quadratische Duschwanne 900 x 900 mm + 2 Rückwände + Armaturen Version 4 + Gleitfalltür D20K + Seitenwand in 90° D20FM	B	29094F2	X	40	07	3.348 CHF
Quadratische Duschwanne 900 x 900 mm + 2 Rückwände + Armaturen Version 4 + Schiebetür 3-tlg. D20S3 + Seitenwand in 90° D20FM	D	29094S3	X	40	07	3.312 CHF	
Quadratische Duschwanne 900 x 900 mm + 2 Rückwände + Armaturen Version 4 + Eckeinstieg (Schiebetüren) D20SE2	F	29094C2	X	40	07	3.409 CHF	

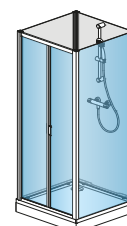

Fig. A

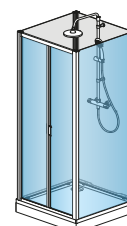

Fig. B

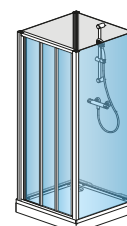

Fig. C

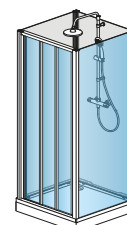

Fig. D

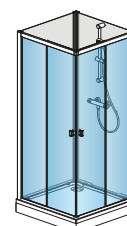

Fig. E

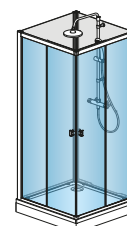

Fig. F

KOMPLETT-KABINEN

AUFPREISE

		Basis	Preis
Ausführung	Referenz	08=Weiss	
Set mit 2 verstellbaren Ausgleichsprofilen (Ausgleichsmöglichkeit bis 100 mm)	Kunststoff weiss	F2.MODR1000.	08 132 CHF

INFORMATION:

• **VERSION 3** = THERMOSTATMISCHER + DUSCHSTANGE + HANDBRAUSE

• **VERSION 4** = KOMPLETTES DUSCHSYSTEM

BEI EINER U-MONTAGE IST DIE RÜCKWAND MIT DEN BOHRUNGEN FÜR DIE ARMATUREN GRAU LACKIERT, DIE RÜCKWAND OHNE BOHRUNGEN IST IN GLAS 07. GLAS-RÜCKWÄNDE UND TÜREN HABEN AQUAPERLE GLASVEREDELUNG ALS STANDARD. DIE RÜCKWAND-PROFILE SIND IMMER IN AUSFÜHRUNG SILBER POLIERT.

! Bitte berücksichtigen Sie die technischen Informationen am Ende dieses Kapitels.

Bruttopreise ohne gesetzliche MwSt. Masse in mm. Alle technischen Änderungen vorbehalten. Eine Sonderanfertigung in Ausführung und/oder Mass kann nicht zurückgenommen werden.

MODUL 1200



↑
Erklärung
Klappe
hinterer
Umschlag



MODUL 1200 | Rechteck-Lösung, Armaturen-System Version 4, Drehtür mit Festfeld D20T13 + Seitenwand in 90° D20FM



MODUL 1200 | Rechteck-Lösung, Armaturen-System Version 3, Drehtür 1-tlg. D20T1 + Seitenwand in 90° D20FM



MODUL 1200 | Rechteck-Lösung, Armaturen-System Version 3, Pendeltür 2-tlg. (D20T2) + Seitenwand in 90° (D20FM)

ARTIKELNUMMERN ERGEBEN SICH AUS DEN ANGABEN IN DEN BEIGE HINTERLEGTEN TABELLENBEREICHEN:

21083P1 X 40 07 Basisreferenz der Komplettkabine Einbauart Profilausführung der Türen Glasvariante der Türen



RECHTECK-LÖSUNGEN MIT DREHTÜREN

		Basis	Einbauart	Farbausführung	Glasvariante		
Ausführung		Fig.	Referenz	1= U-Montage 2= Im Eck 3= In Nische C=Tür auf Seite	40=Silber poliert	07=ESG Klar	
800 x 1000	Armaturen-Version 3 Asymmetrische Duschwanne 800 x 1000 mm + 2 Rückwände + Armaturen Version 3 + Drehtür D20T1 + Seitenwand in 90° D20FM	A	21083P1	X	40	07	3.114 CHF
	Asymmetrische Duschwanne 800 x 1000 mm + 2 Rückwände + Armaturen Version 3 + Pendeltür 2-tlg. D20T2 + Seitenwand in 90° D20FM	C	21083P2	X	40	07	3.277 CHF
	Asymmetrische Duschwanne 800 x 1000 mm + 2 Rückwände + Armaturen Version 3 + Drehtür mit Festfeld D20T13 + Seitenwand in 90° D20FM	E	21083P3	X	40	07	3.277 CHF
	Armaturen-Version 4 Asymmetrische Duschwanne 800 x 1000 mm + 2 Rückwände + Armaturen Version 4 + Drehtür D20T1 + Seitenwand in 90° D20FM	B	21084P1	X	40	07	3.497 CHF
	Asymmetrische Duschwanne 800 x 1000 mm + 2 Rückwände + Armaturen Version 4 + Pendeltür 2-tlg. D20T2 + Seitenwand in 90° D20FM	D	21084P2	X	40	07	3.685 CHF
	Asymmetrische Duschwanne 800 x 1000 mm + 2 Rückwände + Armaturen Version 4 + Drehtür mit Festfeld D20T13 + Seitenwand in 90° D20FM	F	21084P3	X	40	07	3.685 CHF
800 x 1200	Armaturen-Version 3 Asymmetrische Duschwanne 800 x 1200 mm + 2 Rückwände + Armaturen Version 3 + Drehtür mit Festfeld D20T13 + Seitenwand in 90° D20FM	E	21283P3	X	40	07	3.315 CHF
	Armaturen-Version 4 Asymmetrische Duschwanne 800 x 1200 mm + 2 Rückwände + Armaturen Version 4 + Drehtür mit Festfeld D20T13 + Seitenwand in 90° D20FM	F	21284P3	X	40	07	3.724 CHF
900 x 1200	Armaturen-Version 3 Asymmetrische Duschwanne 900 x 1200 mm + 2 Rückwände + Armaturen Version 3 + Drehtür mit Festfeld D20T13 + Seitenwand in 90° D20FM	E	21293P3	X	40	07	3.332 CHF
	Armaturen-Version 4 Asymmetrische Duschwanne 900 x 1200 mm + 2 Rückwände + Armaturen Version 4 + Drehtür mit Festfeld D20T13 + Seitenwand in 90° D20FM	F	21294P3	X	40	07	3.747 CHF

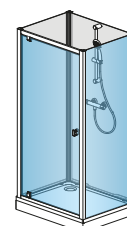

Fig. A

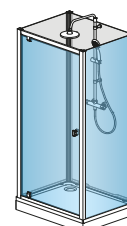

Fig. B

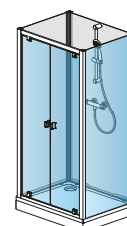

Fig. C

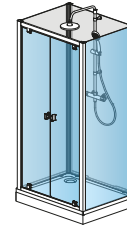

Fig. D

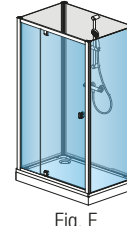

Fig. E



Fig. F

KOMPLETT-KABINEN

AUFPREISE

Ausführung	Basis		Preis	
	Referenz	08=Weiss		
Set mit 2 verstellbaren Ausgleichsprofilen (Ausgleichsmöglichkeit bis 100 mm)	Kunststoff weiss	F2.MODR1000.	08	132 CHF

INFORMATION:

- **VERSION 3** = THERMOSTATMISCHER + DUSCHSTANGE + HANDBRAUSE
- **VERSION 4** = KOMPLETTES DUSCHSYSTEM

BEI DEN RECHTECKIGEN LÖSUNGEN BEFINDET SICH DAS ARMATUREN-SYSTEM IMMER AUF DER BREITEREN RÜCKWAND.
 BEI EINER U-MONTAGE IST DIE RÜCKWAND MIT DEN BOHRUNGEN FÜR DIE ARMATUREN GRAU LACKIERT, DIE RÜCKWAND OHNE BOHRUNGEN IST IN GLAS 07.
 GLAS-RÜCKWÄNDE UND TÜREN HABEN AQUAPERLE GLASVEREDELUNG ALS STANDARD.
 DIE RÜCKWAND-PROFILE SIND IMMER IN AUSFÜHRUNG SILBER POLIERT.

! Bitte berücksichtigen Sie die technischen Informationen am Ende dieses Kapitels.
 Bruttopreise ohne gesetzliche MwSt. Masse in mm. Alle technischen Änderungen vorbehalten. Eine Sonderanfertigung in Ausführung und/oder Mass kann nicht zurückgenommen werden.

MODUL 1200



↑
Erklärung
Klappe
hinterer
Umschlag



MODUL 1200 | Rechteck-Lösung, Armaturen-System Version 4, Schiebetür 1-tlg. mit Festfeld (D20S2) + Seitenwand in 90° (D20FM)



MODUL 1200 | Rechteck-Lösung, Armaturen-System Version 3, Schiebetür 3-tlg. (D20S3) + Seitenwand in 90° (D20FM)



MODUL 1200 | Rechteck-Lösung, Armaturen-System Version 3, Gleitfalttür 2-tlg. (D20K) + Seitenwand in 90° (D20FM)

ARTIKELNUMMERN ERGEBEN SICH AUS DEN ANGABEN IN DEN BEIGE HINTERLEGTEN TABELLENBEREICHEN:
21083S2 X 40 07 Basisreferenz der Komplettkabine Einbauart Profilausführung der Türen Glasvariante der Türen

RECHTECK-LÖSUNGEN MIT SCHIEBETÜREN

		Basis	Einbauart	Farbausführung	Glasvariante			
		Ausführung	Fig.	Referenz	1= U-Montage 2= Im Eck 3= In Nische C=Tür auf Seite	40=Silber poliert	07=ESG Klar	
800 x 1000	Armaturen-Version 3							
	Asymmetrische Duschwanne 800 x 1000 mm + 2 Rückwände + Armaturen Version 3 + Schiebetür D20S2 mit Festfeld + Seitenwand in 90° D20FM		A	21083S2	X	40	07	2.976 CHF
	Asymmetrische Duschwanne 800 x 1000 mm + 2 Rückwände + Armaturen Version 3 + Gleitfalltür D20K + Seitenwand in 90° D20FM		C	21083F2	X	40	07	2.945 CHF
	Asymmetrische Duschwanne 800 x 1000 mm + 2 Rückwände + Armaturen Version 3 + Schiebetür 3-tlg. D20S3 + Seitenwand in 90° D20FM		E	21083S3	X	40	07	2.976 CHF
	Armaturen-Version 4							
	Asymmetrische Duschwanne 800 x 1000 mm + 2 Rückwände + Armaturen Version 4 + Schiebetür D20S2 mit Festfeld + Seitenwand in 90° D20FM		B	21084S2	X	40	07	3.384 CHF
Asymmetrische Duschwanne 800 x 1000 mm + 2 Rückwände + Armaturen Version 4 + Gleitfalltür D20K + Seitenwand in 90° D20FM		D	21084F2	X	40	07	3.352 CHF	
Asymmetrische Duschwanne 800 x 1000 mm + 2 Rückwände + Armaturen Version 4 + Schiebetür 3-tlg. D20S3 + Seitenwand in 90° D20FM		F	21084S3	X	40	07	3.384 CHF	
800 x 1200	Armaturen-Version 3							
	Asymmetrische Duschwanne 800 x 1200 mm + 2 Rückwände + Armaturen Version 3 + Schiebetür 1-tlg. mit Festfeld D20S2 + Seitenwand in 90° D20FM		A	21283S2	X	40	07	3.313 CHF
	Asymmetrische Duschwanne 800 x 1200 mm + 2 Rückwände + Armaturen Version 3 + Schiebetür 3-tlg. D20S3 + Seitenwand in 90° D20FM		E	21283S3	X	40	07	3.031 CHF
	Armaturen-Version 4							
	Asymmetrische Duschwanne 800 x 1200 mm + 2 Rückwände + Armaturen Version 4 + Schiebetür 1-tlg. mit Festfeld D20S2 + Seitenwand in 90° D20FM		B	21284S2	X	40	07	3.720 CHF
	Asymmetrische Duschwanne 800 x 1200 mm + 2 Rückwände + Armaturen Version 4 + Schiebetür 3-tlg. D20S3 + Seitenwand in 90° D20FM		F	21284S3	X	40	07	3.439 CHF
900 x 1200	Armaturen-Version 3							
	Asymmetrische Duschwanne 900 x 1200 mm + 2 Rückwände + Armaturen Version 3 + Schiebetür 1-tlg. mit Festfeld D20S2 + Seitenwand in 90° D20FM		A	21293S2	X	40	07	3.373 CHF
	Asymmetrische Duschwanne 900 x 1200 mm + 2 Rückwände + Armaturen Version 3 + Schiebetür 3-tlg. D20S3 + Seitenwand in 90° D20FM		E	21293S3	X	40	07	3.195 CHF
	Armaturen-Version 4							
	Asymmetrische Duschwanne 900 x 1200 mm + 2 Rückwände + Armaturen Version 4 + Schiebetür 1-tlg. mit Festfeld D20S2 + Seitenwand in 90° D20FM		B	21294S2	X	40	07	3.804 CHF
	Asymmetrische Duschwanne 900 x 1200 mm + 2 Rückwände + Armaturen Version 4 + Schiebetür 3-tlg. D20S3 + Seitenwand in 90° D20FM		F	21294S3	X	40	07	3.626 CHF

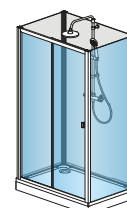

Fig. A

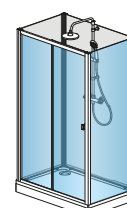

Fig. B

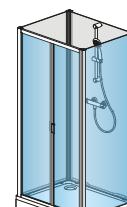

Fig. C

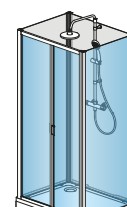

Fig. D

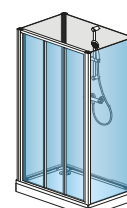

Fig. E

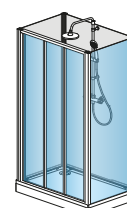

Fig. F

KOMPLETT-KABINEN

EXTRAS (SIEHE AUF VORHERGEHENDER SEITE)
INFORMATION:

 • **VERSION 3** = THERMOSTATMISCHER + DUSCHSTANGE + HANDBRAUSE

 • **VERSION 4** = KOMPLETTES DUSCHSYSTEM

BEI DEN RECHTECKIGEN LÖSUNGEN BEFINDET SICH DAS ARMATUREN-SYSTEM IMMER AUF DER BREITEREN RÜCKWAND.

BEI EINER U-MONTAGE IST DIE RÜCKWAND MIT DEN BOHRUNGEN FÜR DIE ARMATUREN GRAU LACKIERT, DIE RÜCKWAND OHNE BOHRUNGEN IST IN GLAS 07. GLAS-RÜCKWÄNDE UND TÜREN HABEN AQUAPERLE GLASVEREDELUNG ALS STANDARD.

DIE RÜCKWAND-PROFILE SIND IMMER IN AUSFÜHRUNG SILBER POLIERT.

! Bitte berücksichtigen Sie die technischen Informationen am Ende dieses Kapitels.

Bruttopreise ohne gesetzliche MwSt. Masse in mm. Alle technischen Änderungen vorbehalten. Eine Sonderanfertigung in Ausführung und/oder Mass kann nicht zurückgenommen werden.

MODUL 1200



↑
Erklärung
Klappe
hinterer
Umschlag



MODUL 1200 | Runddusche, Armaturen-System Version 4, Schiebetüren mit Festfeldern (D20SR)



MODUL 1200 | Runddusche, Armaturen-System Version 3, Schiebetüren mit Festfeldern (D20SR)

ARTIKELNUMMERN ERGEBEN SICH AUS DEN ANGABEN IN DEN BEIGE HINTERLEGTEN TABELLENBEREICHEN:

29093RS2 X 40 07 Basisreferenz der Komplettkabine Einbauart Profilausführung der Türen Glasvariante der Türen

ROUND-LÖSUNGEN MIT SCHIEBETÜREN - RADIUS 550 MM

		Basis	Einbauart	Farbausführung	Glasvariante		
Ausführung	Fig.	Referenz	1= U-Montage 2= Im Eck	40=Silber poliert	07=ESG Klar		
900 x 900	Armaturen-Version 3						
	Rund Duschwanne 900 x 900 mm + 2 Rückwände + Armaturen Version 3 + Runddusche D20SR (Schiebetüren mit Festfeldern)	A	29093RS	X	40	07	3.074 CHF
	Armaturen-Version 4						
	Rund Duschwanne 900 x 900 mm + 2 Rückwände + Armaturen Version 4 + Runddusche D20SR (Schiebetüren mit Festfeldern)	B	29094RS	X	40	07	3.481 CHF

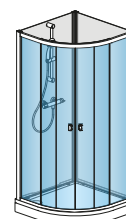

Fig. A

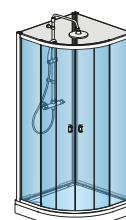

Fig. B

AUFPREISE

		Basis	Preis
Ausführung		Referenz	08=Weiss
Set mit 2 verstellbaren Ausgleichsprofilen (Ausgleichsmöglichkeit bis 100 mm)	Kunststoff weiss	F2.MODR1000.	08 132 CHF

INFORMATION:

- **VERSION 3** = THERMOSTATMISCHER + DUSCHSTANGE + HANDBRAUSE
- **VERSION 4** = KOMPLETTES DUSCHSYSTEM

BEI EINER U-MONTAGE IST DIE RÜCKWAND MIT DEN BOHRUNGEN FÜR DIE ARMATUREN GRAU LACKIERT, DIE RÜCKWAND OHNE BOHRUNGEN IST IN GLAS 07. GLAS-RÜCKWÄNDE UND TÜREN HABEN AQUAPERLE GLASVEREDELUNG ALS STANDARD. DIE RÜCKWAND-PROFILE SIND IMMER IN AUSFÜHRUNG SILBER POLIERT.

! Bitte berücksichtigen Sie die technischen Informationen am Ende dieses Kapitels.
Bruttopreise ohne gesetzliche MwSt. Masse in mm. Alle technischen Änderungen vorbehalten. Eine Sonderanfertigung in Ausführung und/oder Mass kann nicht zurückgenommen werden.

KOMPLETTKABINE | TECHNISCHE INFORMATIONEN

KOMPLETTKABINE

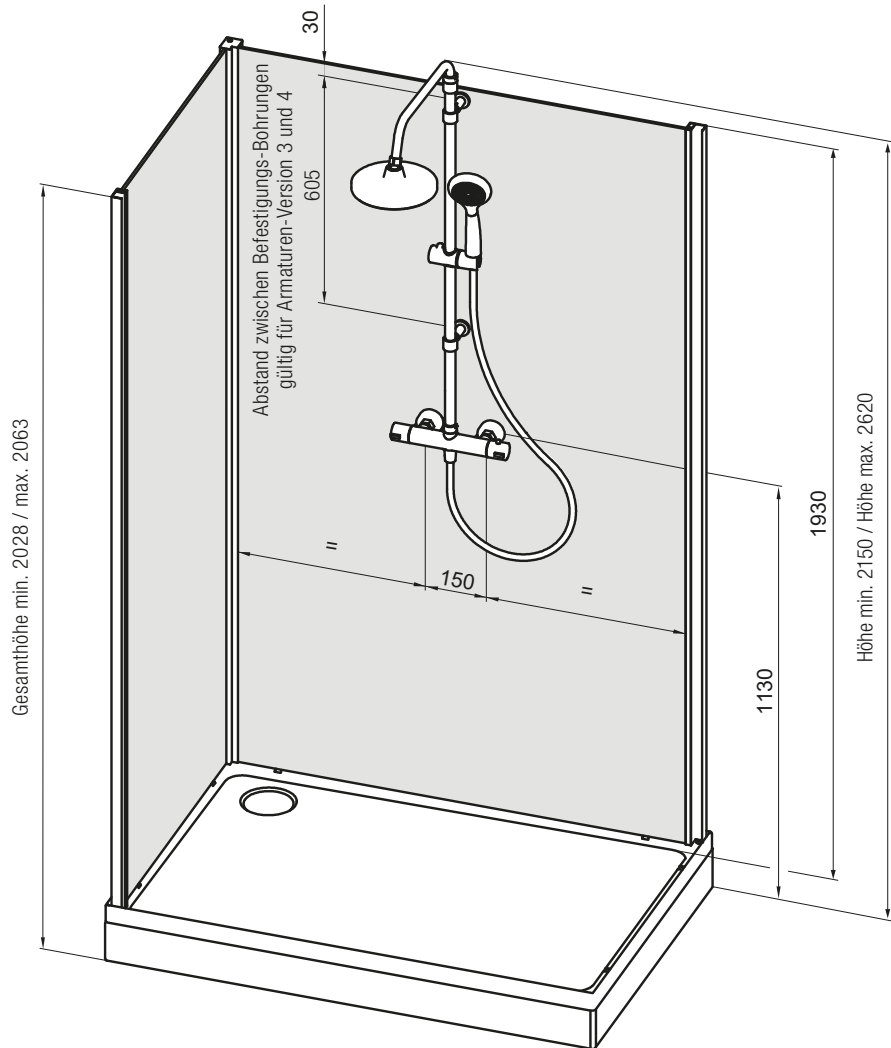

QUERSCHNITT DURCH DUSCHWANNE

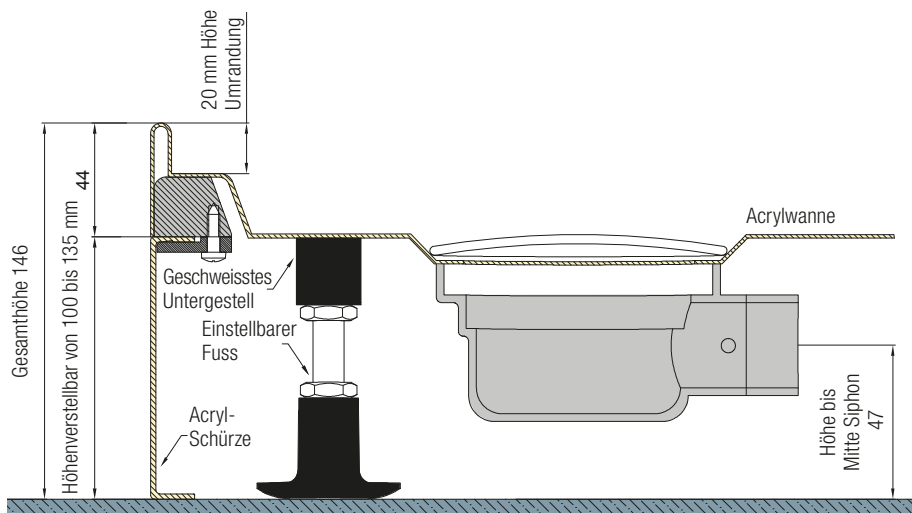

DUSCHWANNEN FÜR KOMPLETTKABINE

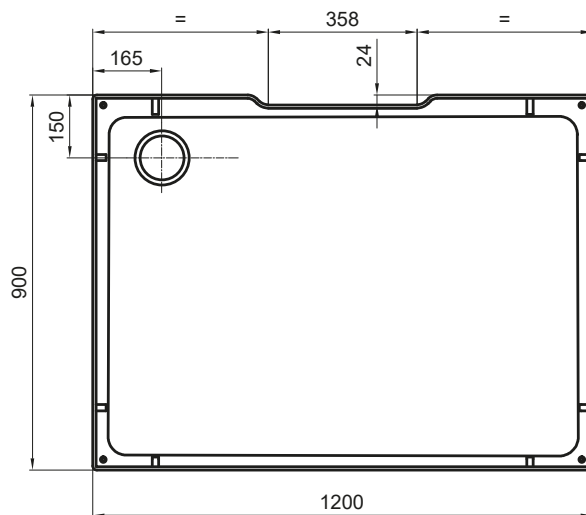
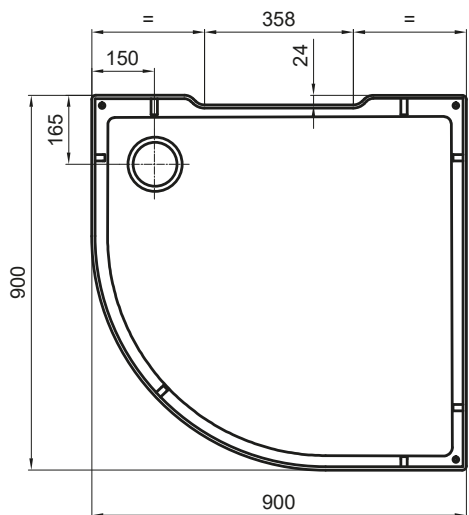
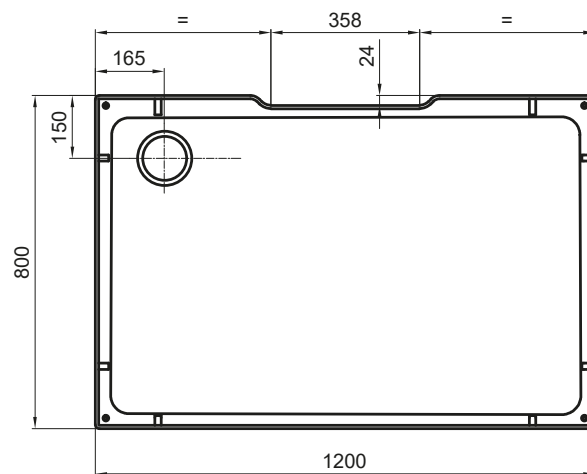
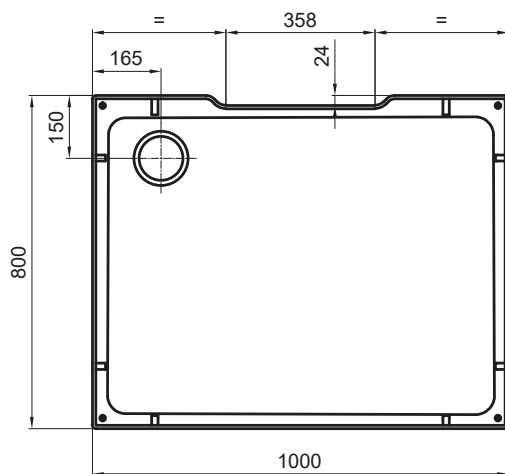
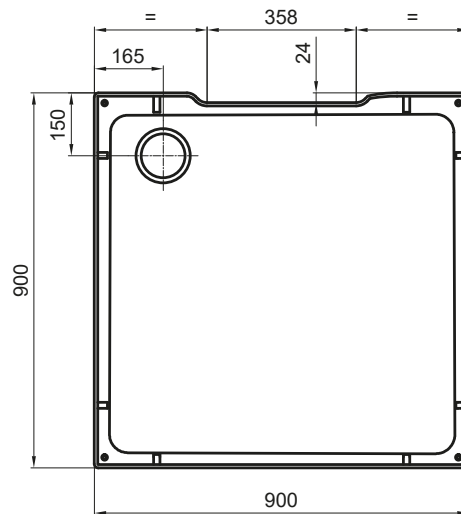
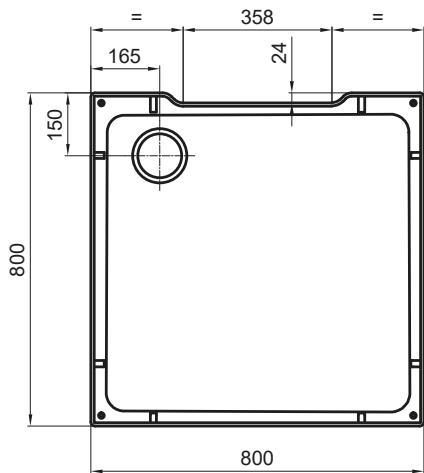

DUSCHWANNEN

Unsere Duschwannenserien bestehen aus hochwertigen Materialien und originellen Texturen in eleganten Farben. Design und Materialwahl bilden die perfekte Kombination, um den Duschbereich sowohl ästhetisch als auch funktional optimal zu gestalten.

PLYLITE

RUG	318-321
RUG XL	322-323

MINERALITE / MARMORGUSS

AIR	324-327
CALCE	328-331
DUNE	332-335
LIVADA	336-343

ACRYL

ROCKER	344-347
PLANOR	348-351
CINCO	352-355
SCHÜRZEN AUS ALUMINIUM	356-357





MERKMALE



EN Norm
14527:2006



Rutschfeste
Oberfläche mit
hoher Haftkraft



Hohe Stoss- und
Kratzfestigkeit



Hohe
Abriebfestigkeit



3 Farbvarianten



Dauerhafte
Reinigungs-
freundlichkeit



Beständigkeit gegen
chemische Stoffe



Sondermasse



Antibakterielle und
schimmelhemmende
Beschichtung



Hoher
Nutzungscomfort



Hohe Licht-
beständigkeit



Geringes Gewicht

DESIGN

Natürliches Design

• Soft-touch Oberfläche

Duschwanne aus PlyLite (mehrschichtiges Verbundmaterial mit Polyurethan-Vinyl-Beschichtung, Standfläche mit Soft-touch-Finish

- Eine Duschwanne mit einer angenehm weichen Oberfläche und starren PlyLite Kanten für höchsten Duschkomfort



• Lieferbar in 3 Farbvarianten



Siphonabdeckung

- Der Ablauf ist aus dem gleichen Material wie die Duschwanne und verfügt über eine abnehmbare Abdeckung; er wird an der schmalen Seite positioniert



TECHNISCHE VORTEILE

2 Einbau-Möglichkeiten

- Einbau bodeneben
- Einbau auf Fliesenboden/Estrich

Einfache Reinigung

- Weiche und angenehm zu berührende Oberfläche
- Einfache Reinigung des Ablaufs

Siphon ø 90 mm

- Leichte Reinigung dank einfach abnehmbarer Siphonabdeckung
- Mindestdurchfluss von 30 l/min

RUG XL

Die RUG XL Duschwannen mit Längen von 1700 mm bis 2950 mm sind in 2 Ausführungen lieferbar:

- **"WET & DRY" (1)**
Die Duschwanne weist einen speziellen Trockenbereich auf, der einen trockenen Ein- und Ausstieg in die Dusche ermöglicht
- **"DUAL FLOW" (2)**
Die Duschwanne ist mit 2 voneinander unabhängigen Abläufen ausgestattet

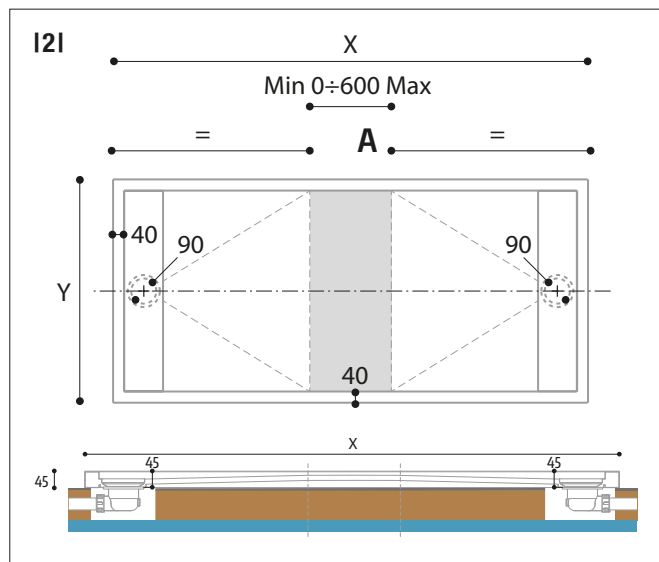
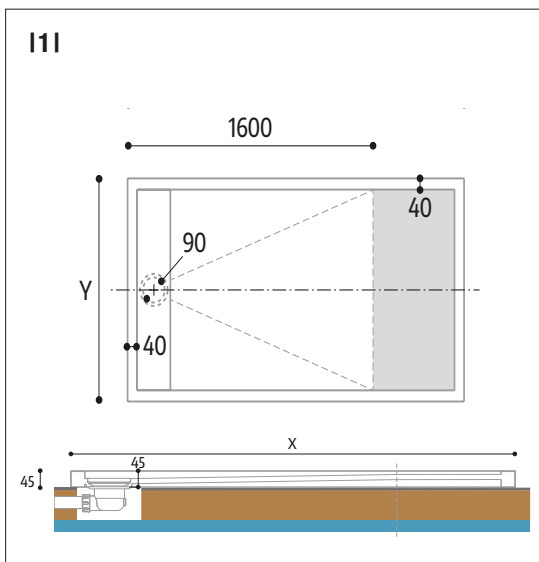

FÜR DEN WANNENABLAUF IST IM BODEN EINE VERTIEFUNG VORZUSEHEN, ABHÄNGIG VON HÖHE DER ABLAUFGARNTUR.

RUG



W30AS | Asymmetrische Duschwanne in PlyLite, Ablauf auf der schmalen Seite, Duschwanne Grau (16)



FARBVARIANTEN



↑
Erklärung
Klappe
hinterer
Umschlag

ARTIKELNUMMERN ERGEBEN SICH AUS DEN ANGABEN IN DEN BEIGE HINTERLEGTEN TABELLENBEREICHEN:

W30Q 080 09 = RUG quadratische Duschwanne, Breite 800 mm, Höhe 45 mm, Duschwanne Weiss matt

RUG W30Q | QUADRATISCHE PLYLITE DUSCHWANNE ¹⁾

Duschwannenhöhe 45 mm | Ablaufdurchmesser 90 mm | Lieferung mit passender Ablaufabdeckung zur Wanne

STANDARDMASSE			Basis	Masse	Farbe Duschwanne	
Wannenmasse X x Y	Höhe	Gewicht (kg)	Referenz	Breite	09=Weiss matt 15=Hanf 16=Grau	
800 x 800	45	9	W30Q	080	xx	1.095 CHF
900 x 900	45	13	W30Q	090	xx	1.095 CHF
1000 x 1000	45	16.5	W30Q	100	xx	1.184 CHF

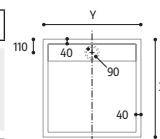

RUG W30AS | ASYMMETRISCHE PLYLITE DUSCHWANNE¹⁾

Duschwannenhöhe 45 mm | Ablaufdurchmesser 90 mm | Lieferung mit passender Ablaufabdeckung zur Wanne

STANDARDMASSE			Basis	Masse		Farbe Duschwanne	
Wannenmasse X x Y	Höhe	Gewicht (kg)	Referenz	Breite X	Breite Y	09=Weiss matt 15=Hanf 16=Grau	
1000 x 700	45	11	W30AS	100	070	xx	1.095 CHF
1200 x 700	45	13	W30AS	120	070	xx	1.184 CHF
1400 x 700	45	15.5	W30AS	140	070	xx	1.285 CHF
1000 x 800	45	12.5	W30AS	100	080	xx	1.095 CHF
1200 x 800	45	15	W30AS	120	080	xx	1.184 CHF
1400 x 800	45	18.5	W30AS	140	080	xx	1.285 CHF
1000 x 900	45	14.5	W30AS	100	090	xx	1.095 CHF
1200 x 900	45	16.5	W30AS	120	090	xx	1.184 CHF
1400 x 900	45	21	W30AS	140	090	xx	1.285 CHF

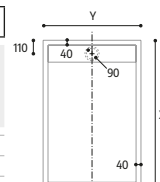

RUG W30ASSM | PLYLITE DUSCHWANNE IM SONDERMASS¹⁾

Duschwannenhöhe 45 mm | Ablaufdurchmesser 90 mm | Lieferung mit passender Ablaufabdeckung zur Wanne

SONDERMASSE			Basis	Masse	Farbe Duschwanne	
Mass X von ... bis ...	Mass Y von ... bis ...	Höhe	Referenz	Breite	09=Weiss matt 15=Hanf 16=Grau	
700 - 1000	700 - 900	45	W30AS	SM1	xx	1.244 CHF
1001 - 1200	700 - 900	45	W30AS	SM2	xx	1.351 CHF
700 - 1000	901 - 1200	45	W30AS	SM2	xx	1.351 CHF
1201 - 1500	700 - 900	45	W30AS	SM3	xx	1.476 CHF
1001 - 1200	901 - 1200	45	W30AS	SM3	xx	1.476 CHF
1201 - 1500	901 - 1200	45	W30AS	SM4	xx	1.821 CHF
1501 - 1700	700 - 1200	45	W30AS	SM4	xx	1.821 CHF

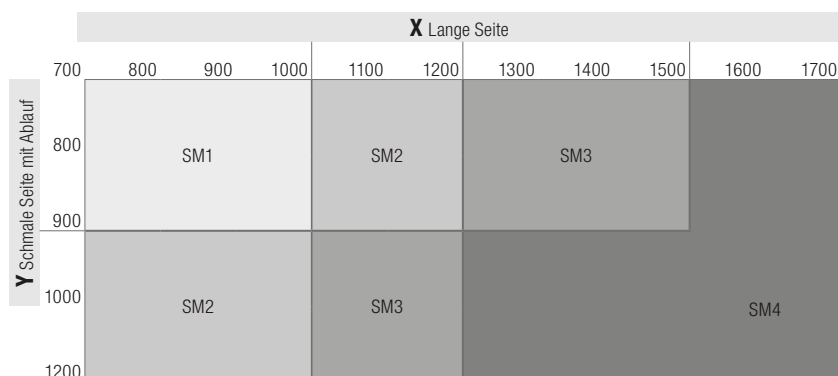

Bitte geben Sie das gewünschte Wannenmodell mit Angabe der X und Y Masse in mm an.

ZUBEHÖR

Option extra-flacher Siphon (Chrom) H 60 mm - 30 l/min	ACC0226010000	77 CHF
Option extra-flacher Siphon (Chrom) H 60 mm - 36 l/min	ACC0168010000	131 CHF



FÜR DEN WANNENABLAUF IST IM BODEN EINE VERTIEFUNG VORZUSEHEN, ABHÄNGIG VON HÖHE DER ABLAUFGARNTUR.

LEGENDE

1) - VERBUNDMATERIAL AUS EINER POLYURETHAN-SCHICHT UMGEBEN VON EINER ALUMINIUM-SCHICHT, AUSSEN MIT PVC BESCHICHTET. SIEHE SEITE 387.

RUG XL



↑
Erklärung
Klappe
hinterer
Umschlag



W30X2AS | Asymmetrische Duschwanne DUAL FLOW in PlyLite, Sondermass, 2 unabhängige Abläufe auf den schmalen Seiten, Duschwanne Hanf (15)

FARBVARIANTEN



ARTIKELNUMMERN ERGEBEN SICH AUS DEN ANGABEN IN DEN BEIGE HINTERLEGTEN TABELLENBEREICHEN:
W30X1AS SM1 09 = RUG XL Wet&Dry Duschwanne, Breite X 1700 bis 1999 mm, Breite Y 700 bis 900 mm, Duschwanne Weiss matt

RUG XL W30X1AS | WET & DRY - PLYLITE-DUSCHWANNE IM SONDERMASS ¹⁾

Duschwannenhöhe 45 mm | Ablaufdurchmesser 90 mm | Lieferung mit passender Ablaufabdeckung zur Wanne

SONDERMASSE

SONDERMASSE			Basis	Masse	Farbe Duschwanne	
Mass X von ... bis ...	Mass Y von ... bis ...	Höhe	Referenz	Breite	09=Weiss matt 15=Hanf 16=Grau	
1700 - 1999	700 - 900	45	W30X1AS	SM1	xx	2.517 CHF
1700 - 1999	901 - 1200	45	W30X1AS	SM2	xx	2.808 CHF
2000 - 2399	700 - 900	45	W30X1AS	SM3	xx	3.017 CHF
2000 - 2399	901 - 1200	45	W30X1AS	SM4	xx	3.528 CHF
2400 - 2950	700 - 900	45	W30X1AS	SM5	xx	3.689 CHF
2400 - 2950	901 - 1200	45	W30X1AS	SM6	xx	3.927 CHF

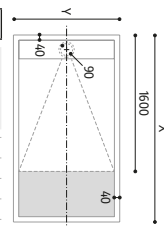
RUG XL W30X2AS | DUAL FLOW - PLYLITE-DUSCHWANNE IM SONDERMASS ¹⁾

Duschwannenhöhe 45 mm | Ablaufdurchmesser 90 mm | Lieferung mit passender Ablaufabdeckung zur Wanne

SONDERMASSE

SONDERMASSE			Basis	Masse	Farbe Duschwanne	
Mass X von ... bis ...	Mass Y von ... bis ...	Höhe	Referenz	Breite	09=Weiss matt 15=Hanf 16=Grau	
1700 - 1999	700 - 900	45	W30X2AS	SM1	xx	2.880 CHF
1700 - 1999	901 - 1200	45	W30X2AS	SM2	xx	3.171 CHF
2000 - 2399	700 - 900	45	W30X2AS	SM3	xx	3.392 CHF
2000 - 2399	901 - 1200	45	W30X2AS	SM4	xx	3.885 CHF
2400 - 2950	700 - 900	45	W30X2AS	SM5	xx	4.052 CHF
2400 - 2950	901 - 1200	45	W30X2AS	SM6	xx	4.290 CHF

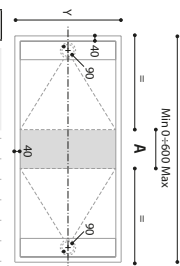

		X Lange Seite					
		1700	1999	2000	2399	2400	2950
Y Schmale Seite mit Ablauf	700		SM1		SM3		SM5
	900 901		SM2		SM4		SM6
	1200						

Bitte geben Sie das gewünschte Wannenmodell mit Angabe der X und Y Masse in mm an.

ZUBEHÖR

Extraflaches Ablauf-Set (Chrom) H 60 mm - 30 l/min	ACC0226010000	77 CHF
Extraflaches Ablauf-Set (Chrom) H 60 mm - 36 l/min	ACC0168010000	131 CHF

LEGENDE
1) - VERBUNDMATERIAL AUS EINER POLYURETHAN-SCHICHT UMGEBEN VON EINER ALUMINIUM-SCHICHT, AUSSEN MIT PVC BESCHICHTET. SIEHE SEITE 387.

MERKMALE



EN Norm
14527:2006



Rutschfeste
Oberfläche mit
hoher Haftkraft



Hoher
Nutzungskomfort



Hohe Licht-
beständigkeit



3 Farbvarianten



Einfacher Zugang
(PRM)



Einfaches
staubfreies
Schneiden



Beständigkeit gegen
Temperaturwechsel



Antibakterielle und
schimmelhemmende
Beschichtung



Dauerhafte
Reinigungs-
freundlichkeit



Beständigkeit gegen
chemische Stoffe

DESIGN

Natürliches Design

- Natürliche Optik durch Material in Stein-Optik
- Extraflache Duschwanne aus Marmor-guss (MineraLite) mit Gelcoat-Oberfläche, ideal geeignet für jede Einbau-Situation (Renovierung oder Neubau)



- Lieferbar in 3 Farbvarianten



Siphonabdeckung

- Reversible Siphonabdeckung mit einer Seite aus Edelstahl und der anderen in der Farbe der Duschwanne



TECHNISCHE VORTEILE

2 Einbau-Möglichkeiten

- Einbau bodeneben, dank des bodenebenen Zugangs gut geeignet für Menschen mit Mobilitätseinschränkungen
- Einbau auf Fliesenboden/Estrich

Einfache Reinigung

- Angenehm zu berührende Oberfläche
- Einfache Reinigung des Ablaufs

Siphon \varnothing 90 mm

- Leichte Reinigung dank einfach abnehmbarer Siphonabdeckung
- Mindestdurchfluss von 24 l/min

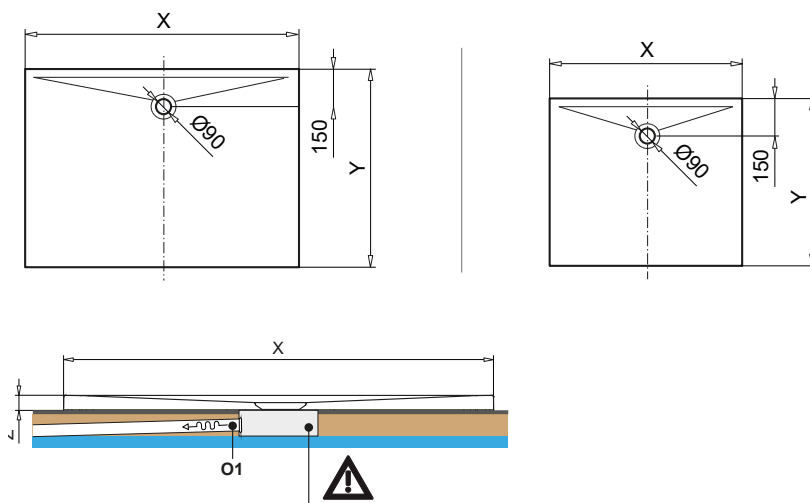

FÜR DEN WANNENABLAUF IST IM BODEN EINE VERTIEFUNG VORZUSEHEN, ABHÄNGIG VON HÖHE DER ABLAUFGARNITUR.

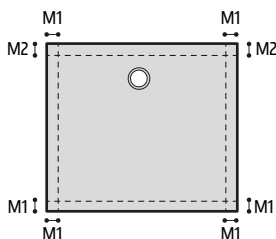

M1 = max. 150 mm M2 = max 20 mm

Quadratische oder asymmetrische Duschwannen können nach Mass bis zum Maximum M1 bzw. M2 zugeschnitten werden.

AIR



W37A | Asymmetrische Marmorgussduschwanne (Mineralite), Duschwanne Weiss matt (09)



↑
Erklärung
Klappe
hinterer
Umschlag

FARBVARIANTEN - STEINOPTIK

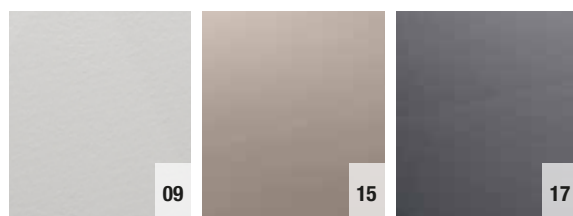

ARTIKELNUMMERN ERGEBEN SICH AUS DEN ANGABEN IN DEN BEIGE HINTERLEGTEN TABELLENBEREICHEN:
W37Q 080 09 = W37Q Quadratische Duschwanne AIR, Breite 800 mm, Höhe 20 mm, Duschwanne Weiss matt

AIR W37Q | QUADRATISCHE MARMORGUSSDUSCHWANNE - (MINERALITE)¹⁾

Duschwannenhöhe 20 mm | Ablaufdurchmesser 90 mm | Lieferung erfolgt mit einer umkehrbaren Siphonabdeckung mit einer Seite aus Edelstahl und der andere Seite in Duschwannenfarbe

STANDARDMASSE

Wannenmasse X x Y	Höhe	Gewicht (kg)	Basis	Masse	Farbe Duschwanne		
			Referenz	Breite	09=Weiss matt 17=Anthrazit	15=Hanf	
800 x 800	20	22.5	W37Q	080	xx		360 CHF
900 x 900	20	28.4	W37Q	090	xx		390 CHF
1000 x 1000	20	35.2	W37Q	100	xx		438 CHF

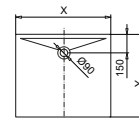
AIR W37A | ASYMMETRISCHE MARMORGUSSDUSCHWANNE - (MINERALITE)¹⁾

Duschwannenhöhe 20 mm | Ablaufdurchmesser 90 mm | Lieferung erfolgt mit einer umkehrbaren Siphonabdeckung mit einer Seite aus Edelstahl und der andere Seite in Duschwannenfarbe

STANDARDMASSE

Wannenmasse X x Y	Höhe	Gewicht (kg)	Basis	Masse		Farbe Duschwanne	
			Referenz	Breite X	Breite Y	09=Weiss matt 17=Anthrazit	15=Hanf
900 x 700	20	22.3	W37A	090	070	xx	354 CHF
1000 x 700	20	24.6	W37A	100	070	xx	372 CHF
1200 x 700	20	29.5	W37A	120	070	xx	402 CHF
1400 x 700	20	34.5	W37A	140	070	xx	438 CHF
1600 x 700	20	39.6	W37A	160	070	xx	678 CHF
1700 x 700	20	43.6	W37A	170	070	xx	678 CHF
1800 x 700	20	46.2	W37A	180	070	xx	678 CHF
1000 x 800	20	28.2	W37A	100	080	xx	390 CHF
1200 x 800	20	33.66	W37A	120	080	xx	432 CHF
1400 x 800	20	39.6	W37A	140	080	xx	474 CHF
1600 x 800	20	45.1	W37A	160	080	xx	762 CHF
1700 x 800	20	50	W37A	170	080	xx	762 CHF
1800 x 800	20	52.8	W37A	180	080	xx	762 CHF
1000 x 900	20	28.4	W37A	100	090	xx	414 CHF
1200 x 900	20	37.9	W37A	120	090	xx	462 CHF
1400 x 900	20	46.2	W37A	140	090	xx	510 CHF
1600 x 900	20	52.8	W37A	160	090	xx	846 CHF
1700 x 900	20	56.1	W37A	170	090	xx	846 CHF
1800 x 900	20	59.4	W37A	180	090	xx	846 CHF

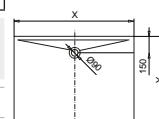
ZUBEHÖR (OBLIGATORISCH - BITTE BEI WANNENBESTELLUNG MITBESTELLEN)²⁾

Extra-flaches Ablauf-Set ohne Abdeckung H 65 mm - 24 l/min

ACC0450
LEGENDE

1) - VERBUNDMATERIAL AUS ACRYL- UND MINERALHARZEN MIT GELCOAT-BESCHICHTUNG. SIEHE SEITE 387.

2) - BEI BESTELLUNG EINER "AIR" DUSCHWANNE MUSS DAS EXTRA-FLACHE ABLAUF-SET MIT DER BESTELLNUMMER ACC0450 UNBEDINGT MITBESTELLT WERDEN.

MERKMALE



EN Norm
14527:2006



Rutschfeste
Oberfläche mit
hoher Haftkraft



Hoher
Nutzungskomfort



Hohe Licht-
beständigkeit



5 Farbvarianten



Einfacher Zugang
(PRM)



Einfaches
staubfreies
Schneiden



Hohe
Abriebfestigkeit



Antibakterielle und
schimmelhemmende
Beschichtung



Dauerhafte
Reinigungs-
freundlichkeit



Beständigkeit gegen
chemische Stoffe



Sondermasse

DESIGN

Natürliches Design

- Natürliche Optik durch Material in Zementoptik
- Extraflache Duschwanne aus Marmorguss (MineraLite) mit Gelcoat-Oberfläche, ideal geeignet für jede Einbausituation (Renovierung oder Neubau)

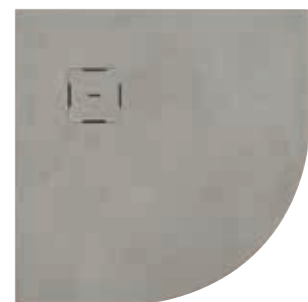
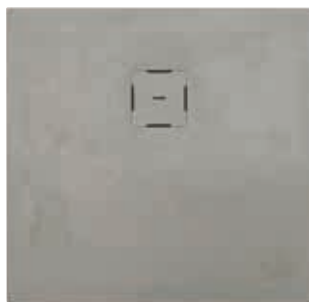

• 5 Farbvarianten lieferbar

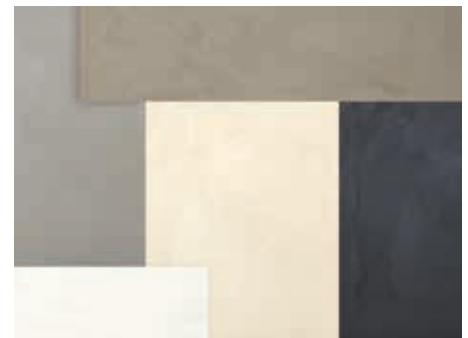
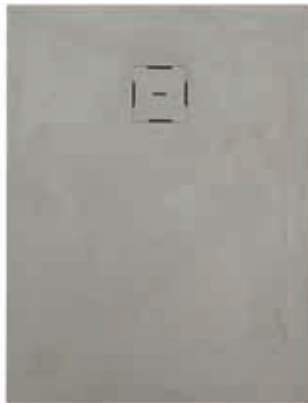

Siphonabdeckung

- Siphonabdeckung in gleicher Farbe wie die Duschwanne



TECHNISCHE VORTEILE

2 Einbau-Möglichkeiten

- Einbau bodeneben, dank des bodenebenen Zugangs gut geeignet für Menschen mit Mobilitätseinschränkungen
- Einbau auf Fliesenboden/Estrich

Einfache Reinigung

- Angenehm zu berührende Oberfläche in Zementoptik
- Einfache Reinigung des Ablaufs

Siphon ø 90 mm

- Leichte Reinigung dank einfach abnehmbarer Siphonabdeckung
- Mindestdurchfluss von 30 l/min

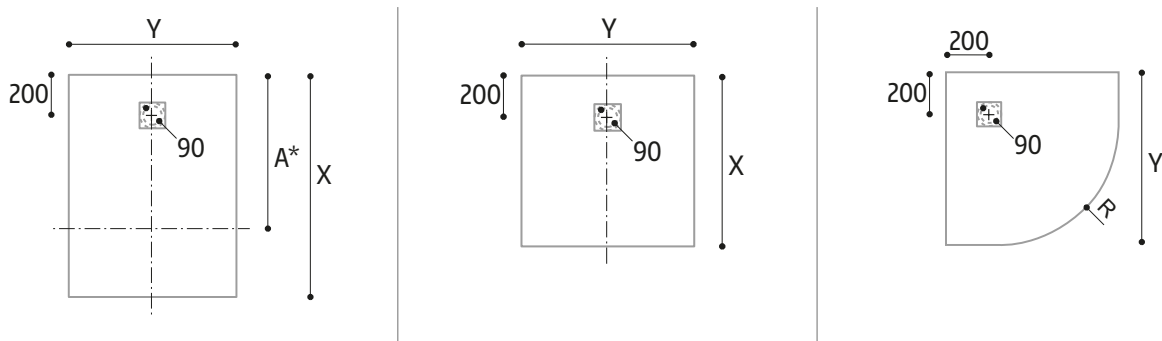

$X > 1400 \text{ mm}$, $A = 1300 \text{ mm}$

*A: Ablaufbereich

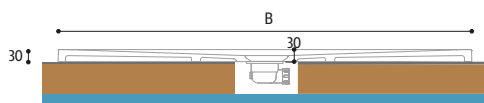

FÜR DEN WANNENABLAUF IST IM BODEN EINE VERTIEFUNG VORZUSEHEN, ABHÄNGIG VON HÖHE DER ABLAUFGARNTUR.

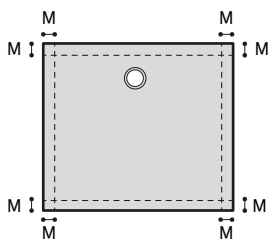

$M = \text{max. } 50 \text{ mm}$

Quadratische oder asymmetrische Duschwannen können nach Mass bis zum Maximum M zugeschnitten werden.

CALCE



W31AS | Asymmetrische Marmorgussduschwanne (Mineralite), Duschwanne Betonoptik (14).



FARBVARIANTEN - ZEMENTOPTIK



↑
Erklärung
Klappe
hinterer
Umschlag

LEGENDE

- 1) - MATERIAL AUS ACRYL- UND MINERALHARZEN MIT GELCOAT-BESCHICHTUNG. SIEHE SEITE 387.
- 2) - BEI BESTELLUNG EINER "CALCE" DUSCHWANNE MUSS DAS EXTRA-FLACHE ABLAUF-SET MIT DER BESTELLNUMMER ACC0316 UNBEDINGT MITBESTELLT WERDEN.

ARTIKELNUMMERN ERGEBEN SICH AUS DEN ANGABEN IN DEN BEIGE HINTERLEGTEN TABELLENBEREICHEN:

W31Q 080 09 = W31Q Quadratische Duschwanne CALCE, Breite 800 mm, Höhe 30 mm, Duschwanne Weiss matt

CALCE W31Q | QUADRATISCHE MARMORGUSSDUSCHWANNE - (MINERALITE)¹⁾

Duschwannenhöhe 30 mm | Ablaufdurchmesser 90 mm | Lieferung mit passender Ablaufabdeckung zur Wanne

STANDARDMASSE			Basis	Masse	Farbe Duschwanne		
Wannenmasse X x Y	Höhe	Gewicht (kg)	Referenz	Breite	09=Weiss matt 15=Hanf	14=Betonoptik 17=Anthrazit	18=Sand
800 x 800	30	21	W31Q	080	xx		714 CHF
900 x 900	30	26.5	W31Q	090	xx		714 CHF
1000 x 1000	30	32.5	W31Q	100	xx		779 CHF

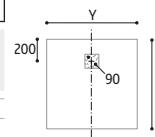

CALCE W31AS | ASYMMETRISCHE MARMORGUSSDUSCHWANNE - (MINERALITE)¹⁾

Duschwannenhöhe 30 mm | Ablaufdurchmesser 90 mm | Lieferung mit passender Ablaufabdeckung zur Wanne

STANDARDMASSE			Basis	Masse		Farbe Duschwanne		
Wannenmasse X x Y	Höhe	Gewicht (kg)	Referenz	Breite X	Breite Y	09=Weiss matt 15=Hanf	14=Betonoptik 17=Anthrazit	18=Sand
900 x 700	30	20	W31AS	090	070	xx		714 CHF
1000 x 700	30	24.5	W31AS	100	070	xx		714 CHF
1100 x 700	30	25.5	W31AS	110	070	xx		714 CHF
1200 x 700	30	27	W31AS	120	070	xx		779 CHF
1300 x 700	30	29	W31AS	130	070	xx		779 CHF
1400 x 700	30	31.5	W31AS	140	070	xx		833 CHF
1500 x 700	30	34	W31AS	150	070	xx		970 CHF
1600 x 700	30	37	W31AS	160	070	xx		970 CHF
1700 x 700	30	39.5	W31AS	170	070	xx		970 CHF
1800 x 700	30	43	W31AS	180	070	xx		1.250 CHF
1900 x 700	30	46	W31AS	190	070	xx		1.422 CHF
2000 x 700	30	48.5	W31AS	200	070	xx		1.452 CHF
2100 x 700	30	51.5	W31AS	210	070	xx		1.535 CHF
2200 x 700	30	54	W31AS	220	070	xx		1.589 CHF
2300 x 700	30	57	W31AS	230	070	xx		1.654 CHF
2400 x 700	30	59.5	W31AS	240	070	xx		1.714 CHF
2500 x 700	30	62.5	W31AS	250	070	xx		1.773 CHF
900 x 800	30	25.5	W31AS	090	080	xx		714 CHF
1000 x 800	30	27	W31AS	100	080	xx		714 CHF
1100 x 800	30	28	W31AS	110	080	xx		779 CHF
1200 x 800	30	32.5	W31AS	120	080	xx		779 CHF
1300 x 800	30	34	W31AS	130	080	xx		833 CHF
1400 x 800	30	39.5	W31AS	140	080	xx		833 CHF
1500 x 800	30	43	W31AS	150	080	xx		970 CHF
1600 x 800	30	46	W31AS	160	080	xx		970 CHF
1700 x 800	30	50	W31AS	170	080	xx		970 CHF
1800 x 800	30	52.5	W31AS	180	080	xx		1.250 CHF
1900 x 800	30	56	W31AS	190	080	xx		1.535 CHF
2000 x 800	30	59	W31AS	200	080	xx		1.589 CHF
2100 x 800	30	62	W31AS	210	080	xx		1.654 CHF
2200 x 800	30	65.5	W31AS	220	080	xx		1.714 CHF
2300 x 800	30	68.5	W31AS	230	080	xx		1.797 CHF
2400 x 800	30	72	W31AS	240	080	xx		1.874 CHF
2500 x 800	30	75	W31AS	250	080	xx		1.934 CHF
1000 x 900	30	29.5	W31AS	100	090	xx		779 CHF
1100 x 900	30	34	W31AS	110	090	xx		779 CHF
1200 x 900	30	35.5	W31AS	120	090	xx		833 CHF
1300 x 900	30	37	W31AS	130	090	xx		833 CHF
1400 x 900	30	40.5	W31AS	140	090	xx		833 CHF
1500 x 900	30	43.5	W31AS	150	090	xx		970 CHF
1600 x 900	30	47.5	W31AS	160	090	xx		970 CHF
1700 x 900	30	52	W31AS	170	090	xx		1.250 CHF
1800 x 900	30	54.5	W31AS	180	090	xx		1.250 CHF
1900 x 900	30	58.5	W31AS	190	090	xx		1.612 CHF
2000 x 900	30	61.5	W31AS	200	090	xx		1.630 CHF
2100 x 900	30	64	W31AS	210	090	xx		1.797 CHF
2200 x 900	30	68.5	W31AS	220	090	xx		1.862 CHF
2300 x 900	30	72	W31AS	230	090	xx		1.934 CHF
2400 x 900	30	75.5	W31AS	240	090	xx		2.011 CHF
2500 x 900	30	79	W31AS	250	090	xx		2.100 CHF
1100 x 1000	30	38.5	W31AS	110	100	xx		970 CHF
1200 x 1000	30	39	W31AS	120	100	xx		970 CHF
1300 x 1000	30	42.5	W31AS	130	100	xx		970 CHF
1400 x 1000	30	44.5	W31AS	140	100	xx		970 CHF
1500 x 1000	30	49	W31AS	150	100	xx		1.250 CHF
1600 x 1000	30	52.5	W31AS	160	100	xx		1.607 CHF
1700 x 1000	30	57	W31AS	170	100	xx		1.678 CHF
1800 x 1000	30	60.5	W31AS	180	100	xx		1.743 CHF
1900 x 1000	30	63.5	W31AS	190	100	xx		1.815 CHF
2000 x 1000	30	68.5	W31AS	200	100	xx		1.874 CHF
2100 x 1000	30	72.5	W31AS	210	100	xx		1.958 CHF
2200 x 1000	30	76.5	W31AS	220	100	xx		2.017 CHF
2300 x 1000	30	80.5	W31AS	230	100	xx		2.100 CHF
2400 x 1000	30	84.5	W31AS	240	100	xx		2.154 CHF
2500 x 1000	30	88.5	W31AS	250	100	xx		2.231 CHF

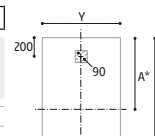

X > 1400 mm
A* = 1300 mm
*Ablaufbereich

CALCE W31R | RUNDE MARMORGUSSDUSCHWANNE - (MINERALITE)¹⁾

Duschwannenhöhe 30 mm | Ablaufdurchmesser 90 mm | Lieferung mit passender Ablaufabdeckung zur Wanne

STANDARDMASSE			Basis	Radius	Masse	Farbe Duschwanne		
Wannenmasse X x Y	Höhe	Gewicht (kg)	Referenz	55=550 mm	Breite	09=Weiss matt 15=Hanf	14=Betonoptik 17=Anthrazit	18=Sand
800 x 800	30	19.5	W31R	55	080	xx		714 CHF
900 x 900	30	25.5	W31R	55	090	xx		714 CHF

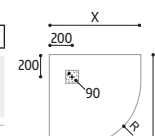

ZUBEHÖR (OBLIGATORISCH - BITTE BEI WANNENBESTELLUNG MITBESTELLEN)²⁾

Extra-flaches Ablauf-Set ohne Abdeckung H 60 mm - 30 l/min

ACC0316

Bruttopreise ohne gesetzliche MwSt. Masse in mm. Alle technischen Änderungen vorbehalten. Eine Sonderanfertigung in Ausführung und/oder Mass kann nicht zurückgenommen werden.

DUNE | TECHNIK UND DESIGN

MERKMALE



EN Norm
14527:2006



Rutschfeste
Oberfläche mit
hoher Haftkraft



Hoher
Nutzungscomfort



Hohe Licht-
beständigkeit



5 Farbvarianten



Einfacher Zugang
(PRM)



Einfaches
staubfreies
Schneiden



Hohe
Abriebfestigkeit



Antibakterielle und
schimmelhemmende
Beschichtung



Einfache Reinigung



Beständigkeit gegen
chemische Stoffe



Sondermasse

DESIGN

Natürliches Design

- Natürliche Optik durch Material in Steinoptik
- Extraflache Duschwanne aus Marmorguss (MineraLite) mit Gelcoat-Oberfläche, ideal geeignet für jede Einbausituation (Renovierung oder Neubau).



• 5 Farbvarianten lieferbar



Siphonabdeckung

- Ablaufabdeckung aus Edelstahl



TECHNISCHE VORTEILE

2 Einbau-Möglichkeiten

- Einbau bodeneben, dank des bodenebenen Zugangs gut geeignet für Menschen mit Mobilitätseinschränkungen
- Einbau auf Fliesenboden/Estrich

Einfache Reinigung

- Angenehm zu berührende Oberfläche dank natürlicher Steinoptik
- Einfache Reinigung des Ablaufs

Siphon ø 90 mm

- Leichte Reinigung dank einfach abnehmbarer Siphonabdeckung
- Mindestdurchfluss von 24 l/min

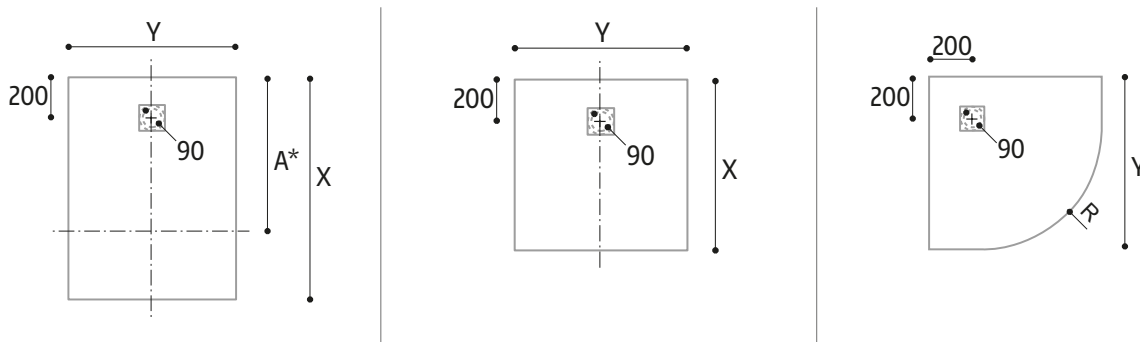

X > 1400 mm, A = 1300 mm

*A: Ablaufbereich

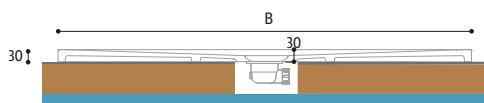

FÜR DEN WANNENABLAUF IST IM BODEN EINE VERTIEFUNG VORZUSEHEN, ABHÄNGIG VON HÖHE DER ABLAUFGARNITUR.

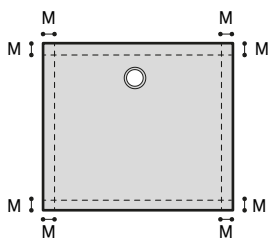

M = max. 50 mm

Quadratische oder asymmetrische Duschwannen können nach Mass bis zum Maximum M zugeschnitten werden.

DUNE



W32AS | Asymmetrische Marmorgussduschwanne (Mineralite), Duschwanne Hanf (15).



FARBVARIANTEN - NATURSTEINOPTIK



↑
Erklärung
Klappe
hinterer
Umschlag

ARTIKELNUMMERN ERGEBEN SICH AUS DEN ANGABEN IN DEN BEIGE HINTERLEGTEN TABELLENBEREICHEN:
W32Q 080 09 = W32Q Quadratische Duschwanne DUNE, Breite 800 mm, Höhe 30 mm, Duschwanne Weiss matt

DUNE W32Q | QUADRATISCHE MARMORGUSSDUSCHWANNE - (MINERALITE)¹⁾

Duschwannenhöhe 30 mm | Ablaufdurchmesser 90 mm | Lieferung mit Ablaufabdeckung aus Edelstahl

STANDARDMASSE			Basis	Masse	Farbe Duschwanne		
Wannenmasse X x Y	Höhe	Gewicht (kg)	Referenz	Breite	09=Weiss matt 14=Betonoptik 15=Hanf 17=Anthrazit 18=Sand		
800 x 800	30	21	W32Q	080	xx	595 CHF	
900 x 900	30	26.5	W32Q	090	xx	595 CHF	
1000 x 1000	30	32.5	W32Q	100	xx	595 CHF	

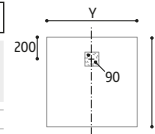
DUNE W32AS | ASYMMETRISCHE MARMORGUSSDUSCHWANNE - (MINERALITE)¹⁾

Duschwannenhöhe 30 mm | Ablaufdurchmesser 90 mm | Lieferung mit Ablaufabdeckung aus Edelstahl

STANDARDMASSE			Basis	Masse		Farbe Duschwanne		
Wannenmasse X x Y	Höhe	Gewicht (kg)	Referenz	Breite X	Breite Y	09=Weiss matt 14=Betonoptik 15=Hanf 17=Anthrazit 18=Sand		
900 x 700	30	20	W32AS	090	070	xx	595 CHF	
1000 x 700	30	24.5	W32AS	100	070	xx	595 CHF	
1100 x 700	30	25.5	W32AS	110	070	xx	595 CHF	
1200 x 700	30	27	W32AS	120	070	xx	655 CHF	
1300 x 700	30	29	W32AS	130	070	xx	655 CHF	
1400 x 700	30	31.5	W32AS	140	070	xx	702 CHF	
1600 x 700	30	37	W32AS	160	070	xx	883 CHF	
1800 x 700	30	43	W32AS	180	070	xx	1.089 CHF	
2000 x 700	30	48.5	W32AS	200	070	xx	1.345 CHF	
2200 x 700	30	54	W32AS	220	070	xx	1.607 CHF	
2300 x 700	30	57	W32AS	230	070	xx	1.731 CHF	
2400 x 700	30	59.5	W32AS	240	070	xx	1.862 CHF	
2500 x 700	30	62.5	W32AS	250	070	xx	1.987 CHF	
900 x 800	30	25.4	W32AS	090	080	xx	595 CHF	
1000 x 800	30	27	W32AS	100	080	xx	595 CHF	
1100 x 800	30	28	W32AS	110	080	xx	655 CHF	
1200 x 800	30	32.5	W32AS	120	080	xx	655 CHF	
1300 x 800	30	34	W32AS	130	080	xx	702 CHF	
1400 x 800	30	39.5	W32AS	140	080	xx	702 CHF	
1600 x 800	30	46	W32AS	160	080	xx	883 CHF	
1800 x 800	30	52.5	W32AS	180	080	xx	1.089 CHF	
2000 x 800	30	59	W32AS	200	080	xx	1.345 CHF	
2200 x 800	30	65.5	W32AS	220	080	xx	1.607 CHF	
2300 x 800	30	68.5	W32AS	230	080	xx	1.731 CHF	
2400 x 800	30	72	W32AS	240	080	xx	1.862 CHF	
2500 x 800	30	75	W32AS	250	080	xx	1.987 CHF	
1000 x 900	30	29.5	W32AS	100	090	xx	655 CHF	
1100 x 900	30	34	W32AS	110	090	xx	655 CHF	
1200 x 900	30	35.5	W32AS	120	090	xx	702 CHF	
1300 x 900	30	37	W32AS	130	090	xx	702 CHF	
1400 x 900	30	40.5	W32AS	140	090	xx	702 CHF	
1600 x 900	30	47.5	W32AS	160	090	xx	883 CHF	
1800 x 900	30	54.5	W32AS	180	090	xx	1.089 CHF	
2000 x 900	30	61.5	W32AS	200	090	xx	1.345 CHF	
2200 x 900	30	68.5	W32AS	220	090	xx	1.607 CHF	
2300 x 900	30	72	W32AS	230	090	xx	1.731 CHF	
2400 x 900	30	75.5	W32AS	240	090	xx	1.862 CHF	
2500 x 900	30	79	W32AS	250	090	xx	1.987 CHF	
1100 x 1000	30	40	W32AS	110	100	xx	883 CHF	
1200 x 1000	30	39	W32AS	120	100	xx	883 CHF	
1300 x 1000	30	42.5	W32AS	130	100	xx	883 CHF	

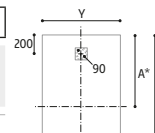

X > 1400 mm
A* = 1300 mm
*Ablaufbereich

DUNE W32R | RUNDE MARMORGUSSDUSCHWANNE (MINERALITE)¹⁾

Duschwannenhöhe 30 mm | Ablaufdurchmesser 90 mm | Lieferung mit Ablaufabdeckung aus Edelstahl

STANDARDMASSE			Basis	Radius	Masse	Farbe Duschwanne		
Wannenmasse X x Y	Höhe	Gewicht (kg)	Referenz	55=550 mm	Breite	09=Weiss matt 14=Betonoptik 15=Hanf 17=Anthrazit 18=Sand		
800 x 800	30	19.5	W32R	55	080	xx	595 CHF	
900 x 900	30	25.5	W32R	55	090	xx	595 CHF	

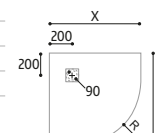
 DUSCH-
WANNEN

ZUBEHÖR

Extra-flaches Ablauf-Set ohne Abdeckung, zu bestellen für Duschwannen mit Ablauf (H 60 mm - 24 l/min)

ACC0419

65 CHF

LEGENDE

1) - VERBUNDMATERIAL AUS ACRYL UND MINERALHARZEN MIT GELCOAT-BESCHICHTUNG. SIEHE SEITE 387.

MERKMALE



EN Norm
14527:2006



Akustische Isolation



Hoher
Nutzungskomfort



Hohe Licht-
beständigkeit



Antibakterielle und
schimmelhemmende
Beschichtung



Einfacher Zugang
(PRM)



Hohe Stoss- und
Kratzfestigkeit



Hohe
Abriebfestigkeit



Rutschfeste Oberfläche
mit hoher Haftkraft
PN 18 - Class B



Einfache Reinigung



Beständigkeit gegen
chemische Stoffe



Beständigkeit
gegen Temperatur-
wechsel

DESIGN

Zeitlose Designform

- Sanfte Linien im Einklang mit der weichen und glatten Textur der LIVADA-Duschwanne für ein minimalistisches Badezimmer
- Eine extraflache Duschwanne aus Marmorguss und mit Gelcoat-Beschichtung, die allen Einbausituationen bei Neubau und Modernisierung gerecht wird

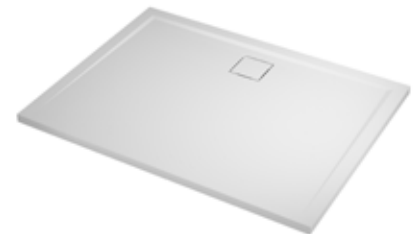
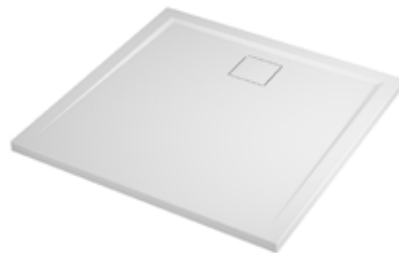

Siphonabdeckung

- Schlichte und moderne Siphonabdeckung in der gleichen Farbe wie die Duschwanne



TECHNISCHE VORTEILE

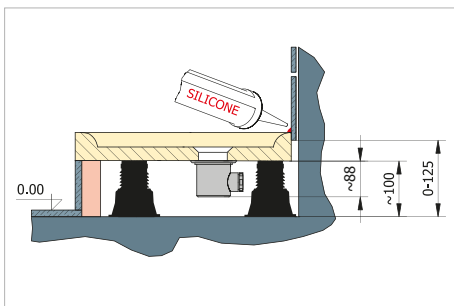
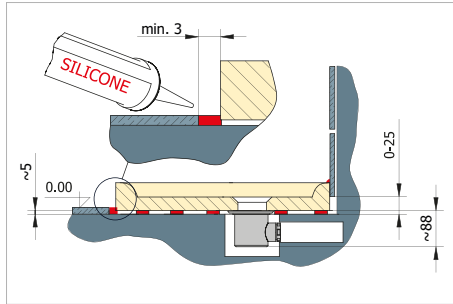
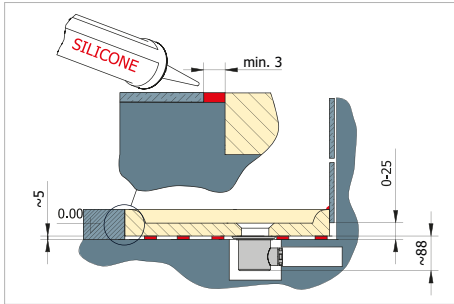

3 Einbau-Möglichkeiten

- In den Boden eingebetteter Einbau bietet barrierefreien, ebenen Zugang. Gut geeignet für Personen mit Mobilitätseinschränkungen (1)
- Auf den Fussboden aufgelegte Installation ermöglicht aufgrund des flachen Duschwannen-Designs einen nahezu barrierefreien Zugang (2)
- Erhöhter Einbau mit Füßen und Schürze oder mit einstellbaren Füßen eingefliest (3)

Rutschfest

- Die gesamte LIVADA Serie zeichnet sich durch eine hohe Rutschfestigkeit und Haftkraft aus (Klasse B oder PN18 nach der französischen Norm NF P 05-011, mit einem Winkel zwischen 18 und 24°, geeignet für Personen mit eingeschränkter Mobilität)

Einfache Pflege

- Glatte Oberflächen
- Keine schwer zugänglichen Ecken
- Stoss- und kratzfeste Oberflächen
- Einfache Reinigung des Ablaufs

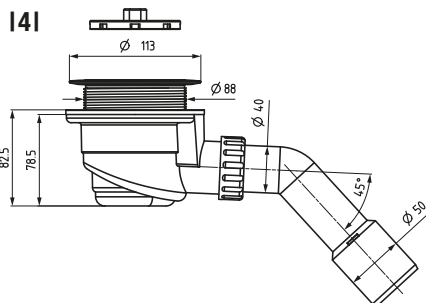

SIWL Siphon ø 90 mm (4)

- Mindestdurchfluss von 24 l/min entsprechend EN 274-2 Norm
- Einfache Reinigung dank leicht abnehmbarer Siphonabdeckung

LIVADA



↑
Erklärung
Klappe
hinterer
Umschlag



W20Q | Quadratische Marmorgussduschwanne, Duschwanne Weiss glänzend (04)



W20R | Runde Marmorgussduschwanne, Duschwanne Weiss glänzend (04)



W205 | Fünfeckige Marmorgussduschwanne, Duschwanne Weiss glänzend (04)

FARBVARIANTE



ARTIKELNUMMERN ERGEBEN SICH AUS DEN ANGABEN IN DEN BEIGE HINTERLEGTEN TABELLENBEREICHEN:
W20Q 080 04 = W20Q Quadratische Duschwanne LIVADA, Breite 800 mm, Höhe 35 mm, Duschwanne Weiss glänzend

LIVADA W20Q | QUADRATISCHE MARMORGUSSDUSCHWANNE ¹⁾

Duschwannenhöhe 35 mm | Ablaufdurchmesser 90 mm | Lieferung ohne Stellfüsse | Lieferung mit passender Ablaufabdeckung zur Wanne

Wannenmasse A x B	Höhe	Gewicht (kg)	Anzahl Füsse	Basis		Masse	Farbe Duschwanne	
				Referenz	Breite	Breite	04=Weiss glänzend	
800 x 800	35	24	5	W20Q	080	04		508 CHF
900 x 900	35	29	5	W20Q	090	04		583 CHF
1000 x 1000	35	41	8	W20Q	100	04		789 CHF

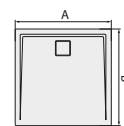
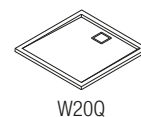
LIVADA W20R | RUNDE MARMORGUSSDUSCHWANNE ¹⁾

Duschwannenhöhe 35 mm | Ablaufdurchmesser 90 mm | Lieferung ohne Stellfüsse | Lieferung mit passender Ablaufabdeckung zur Wanne

Wannenmasse A x B	Höhe	Gewicht (kg)	Anzahl Füsse	Basis		Masse	Farbe Duschwanne	
				Referenz	55=550 mm	Breite	04=Weiss glänzend	
800 x 800	35	22	5	W20R	55	080	04	476 CHF
900 x 900	35	27,2	5	W20R	55	090	04	567 CHF

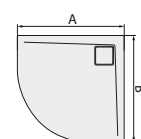
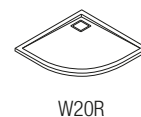
LIVADA W205 | FÜNFECK-MARMORGUSSDUSCHWANNE ¹⁾

Duschwannenhöhe 35 mm | Ablaufdurchmesser 90 mm | Lieferung ohne Stellfüsse | Lieferung mit passender Ablaufabdeckung zur Wanne

Wannenmasse A x B	Höhe	Gewicht (kg)	Anzahl Füsse	Basis		Masse	Farbe Duschwanne	
				Referenz	Breite C (Tür)	Breite A	04=Weiss glänzend	
900 x 900	35	28	5	W205	636	090	04	644 CHF

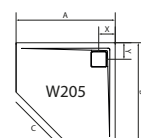
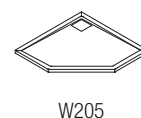
OPTION: EINSTELLBARE STELLFÜSSE

OPTIONAL KANN DIE LIVADA DUSCHWANNE AUF FÜSSE MONTIERT WERDEN..

Die Anzahl der Füsse ist von den Abmessungen der Duschwanne abhängig | Fushöhe 85-140 mm.

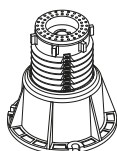

Anzahl Füsse	Verpackung (Zahl)	Referenz	Preise
5	1	FWU.5	55 CHF
8	1	FWU.8	81 CHF

ZUBEHÖRTEILE

Option Siphon - Ablaufdurchmesser 90 mm Zur Verwendung mit LIVADA Duschwannen erforderlich.

Bitte separat mitbestellen.

Reinigungsset „CLEAN & SHINE“

Reparaturset „REPAIR KIT“

SIWL 75 CHF

CSHINE 59 CHF

REPAIRKIT 89 CHF

PWIL | L-Aluminiumschürze



PWIL | Aluminiumschürze



SIWL | Siphon Ø 90 mm für LIVADA Duschwannen

LEGENDE

1) - DUSCHWANNE AUS SYNTHETISCHEM MARMOR UND MIT GELCOAT-BESCHICHTUNG.

LIVADA



↑
Erklärung
Klappe
hinterer
Umschlag



W20AS | Asymmetrische Marmorgussduschwanne, Siphon mit Ablauf auf der schmalen Seite, Duschwanne Weiss glänzend (04)



W20AL | Asymmetrische Marmorgussduschwanne, Siphon mit Ablauf auf der langen Seite, Duschwanne Weiss glänzend (04)

FARBVARIANTE



ARTIKELNUMMERN ERGEBEN SICH AUS DEN ANGABEN IN DEN BEIGE HINTERLEGTE TABELLENBEREICHEN:
W20AS 070 90 04 = W20AS Asymmetrische Duschwanne LIVADA, Siphon mit Ablauf auf der schmalen Seite, Breite A 700 mm, Breite B 900 mm, Duschwanne Weiss glänzend

LIVADA W20AS | ASYMMETRISCHE MARMORGUSSDUSCHWANNE ¹⁾
ABLAUF AUF DER SCHMALEN SEITE

Duschwannenhöhe 35-38 mm | Ablaufdurchmesser 90 mm | Lieferung ohne Stellfüsse | Lieferung mit passender Ablaufabdeckung zur Wanne

Wannenmasse A x B	Höhe (mm)	Gewicht (kg)	Anzahl Füsse	Basis		Masse		Farbe Duschwanne	
				Referenz	Breite A	Breite B	04=Weiss glänzend	Preis	
700 x 900	35	23,7	5	W20AS	070	090	04	658 CHF	
700 x 1000	35	26,8	8	W20AS	070	100	04	747 CHF	
700 x 1200	37	31,7	8	W20AS	070	120	04	842 CHF	
700 x 1400	37	36,7	8	W20AS	070	140	04	935 CHF	
700 x 1600	37	41,7	8	W20AS	070	160	04	1.019 CHF	
750 x 1700	37	52,0	8	W20AS	075	170	04	1.092 CHF	
800 x 900	35	26,4	5	W20AS	080	090	04	732 CHF	
800 x 1000	35	29,8	8	W20AS	080	100	04	798 CHF	
800 x 1100	37	32,3	8	W20AS	080	110	04	864 CHF	
800 x 1200	37	35,2	8	W20AS	080	120	04	930 CHF	
800 x 1400	37	40,7	8	W20AS	080	140	04	1.019 CHF	
800 x 1600	37	46,3	8	W20AS	080	160	04	1.108 CHF	
900 x 1000	35	32,9	8	W20AS	090	100	04	881 CHF	
900 x 1100	37	35,5	8	W20AS	090	110	04	945 CHF	
900 x 1200	37	38,0	8	W20AS	090	120	04	1.010 CHF	
900 x 1400	37	44,8	8	W20AS	090	140	04	1.098 CHF	
900 x 1600	37	51,0	8	W20AS	090	160	04	1.189 CHF	
900 x 1700	38	55,3	8	W20AS	090	170	04	1.259 CHF	
900 x 1800	38	58,0	8	W20AS	090	180	04	1.330 CHF	

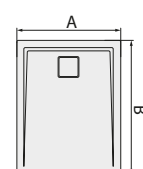
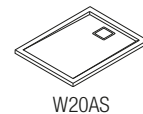
LIVADA W20AL | ASYMMETRISCHE MARMORGUSSDUSCHWANNE ¹⁾
ABLAUF AUF DER LANGEN SEITE

Duschwannenhöhe 35 mm | Ablaufdurchmesser 90 mm | Lieferung ohne Stellfüsse | Lieferung mit passender Ablaufabdeckung zur Wanne

Wannenmasse A x B	Höhe (mm)	Gewicht (kg)	Anzahl Füsse	Basis		Masse		Farbe Duschwanne	
				Referenz	Breite A	Breite B	04=Weiss glänzend	Preis	
700 x 1200	35	31,7	8	W20AL	070	120	04	842 CHF	
700 x 1400	35	36,7	8	W20AL	070	140	04	935 CHF	
700 x 1600	35	41,7	8	W20AL	070	160	04	1.019 CHF	
750 x 1700	35	53,2	8	W20AL	075	170	04	1.092 CHF	
800 x 1200	35	35,2	8	W20AL	080	120	04	930 CHF	
800 x 1400	35	40,7	8	W20AL	080	140	04	1.019 CHF	
800 x 1600	35	46,3	8	W20AL	080	160	04	1.108 CHF	
900 x 1200	35	38,0	8	W20AL	090	120	04	1.010 CHF	
900 x 1400	35	44,8	8	W20AL	090	140	04	1.098 CHF	
900 x 1600	35	51,0	8	W20AL	090	160	04	1.189 CHF	

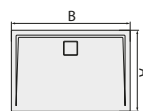
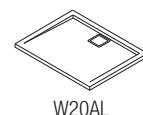
OPTION: EINSTELLBARE STELLFÜSSE

OPTIONAL KANN DIE LIVADA DUSCHWANNE AUF FÜSSE MONTIERT WERDEN..

Die Anzahl der Füsse ist von den Abmessungen der Duschwanne abhängig | Fusshöhe 85-140 mm.

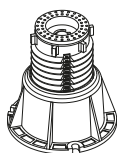

Anzahl Füsse	Verpackung (Zahl)	Referenz	Preise
5	1	FWU.5	55 CHF
8	1	FWU.8	81 CHF

ZUBEHÖRTEILE

Option Siphon - Ablaufdurchmesser 90 mm Zur Verwendung mit LIVADA Duschwannen erforderlich. Bitte separat mitbestellen.

Reinigungsset „CLEAN & SHINE“

Reparaturset „REPAIR KIT“

SIWL	75 CHF
CSHINE	59 CHF
REPAIRKIT	89 CHF



PWIL | L-Aluminiumschürze



SIWL | Siphon Ø 90 mm für LIVADA Duschwannen

LEGENDE

1) - DUSCHWANNE AUS SYNTHETISCHEM MARMOR UND MIT GELCOAT-BESCHICHTUNG.

LIVADA | TECHNISCHE INFORMATIONEN

FORMEN & GRÖSSEN

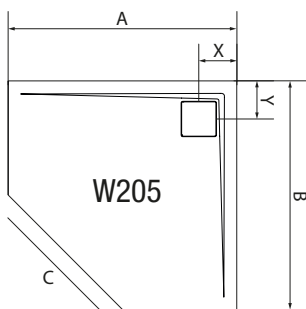
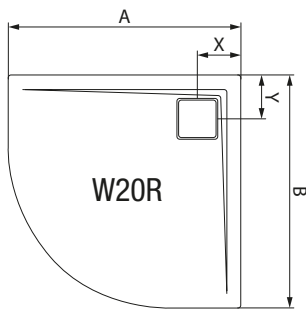
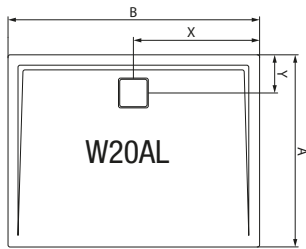
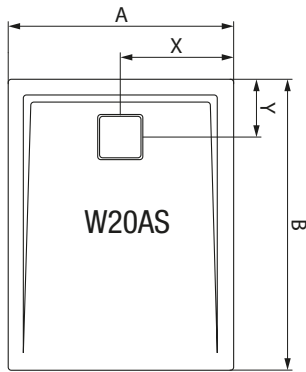
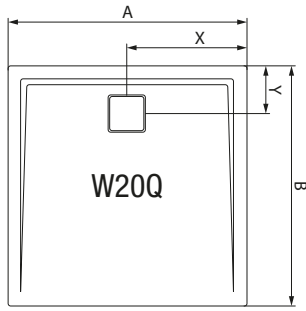

	Breite		Masse		Wannen- höhe	Anzahl Füsse
	A	B	X	Y	(mm)	Stück
W20Q	800	800	400	180	35	5
	900	900	450	180	35	5
	1000	1000	500	180	35	8
W20AS	700	900	350	180	35	5
	700	1000	350	180	35	8
	700	1200	350	180	37	8
	700	1400	350	180	37	8
	700	1600	350	180	37	8
	750	1700	375	180	37	8
	800	900	400	180	35	5
	800	1000	400	180	35	8
	800	1100	400	180	37	8
	800	1200	400	180	37	8
	800	1400	400	180	37	8
	800	1600	400	180	37	8
	900	1000	450	180	35	8
	900	1100	450	180	37	8
	900	1200	450	180	37	8
900	1400	450	180	37	8	
900	1600	450	180	37	8	
900	1700	450	180	38	8	
900	1800	450	180	38	8	
W20AL	700	1200	600	180	35	8
	700	1400	700	180	35	8
	700	1600	800	180	35	8
	750	1700	850	180	35	8
	800	1200	600	180	35	8
	800	1400	700	180	35	8
	800	1600	800	180	35	8
	900	1200	600	180	35	8
	900	1400	700	180	35	8
900	1600	800	180	35	8	
W20R	800	800	150	150	35	5
	900	900	150	150	35	5
W205	900	900	150	150	35	5

Masse in mm. Alle technischen Änderungen vorbehalten.

EINBAU-MÖGLICHKEITEN

1) EINBAU MIT FÜSSEN UND SCHÜRZE ODER MIT FÜSSEN EINGEFLEIST

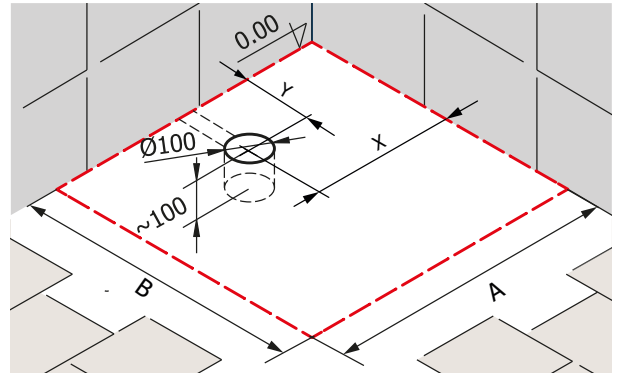
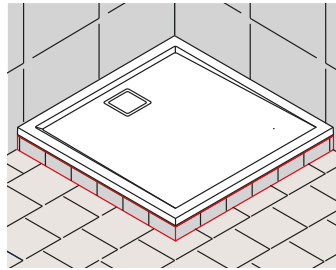
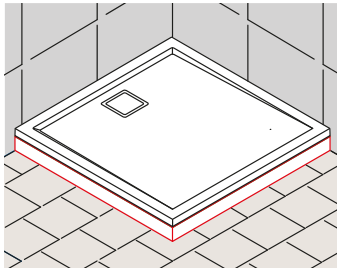

WICHTIGER HINWEIS:

Bei den Duschwannen W20AL müssen die Seiten A und B ausgetauscht werden.

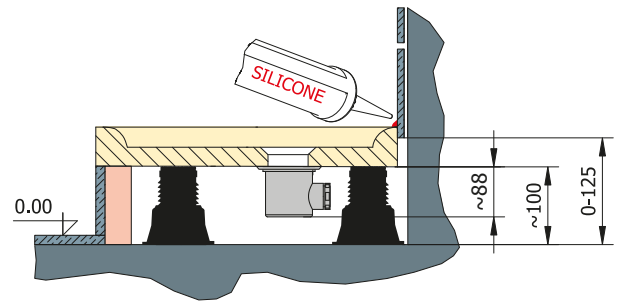

2) AUF FLIESEN/ESTRICH AUFGELEGT

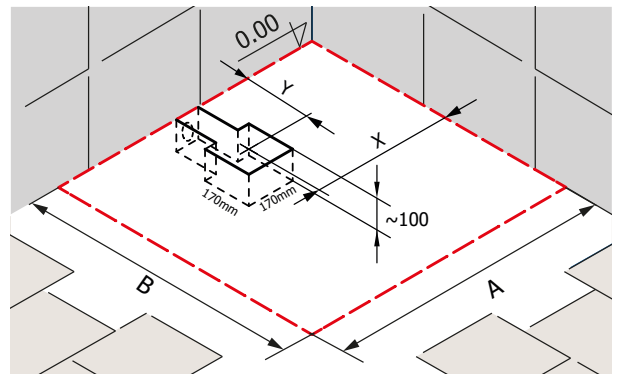
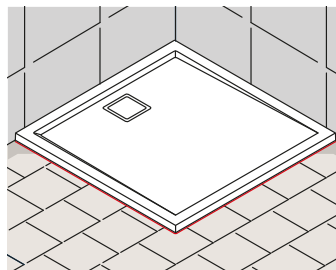

WICHTIGER HINWEIS:

Bei den Duschwannen W20AL müssen die Seiten A und B ausgetauscht werden.

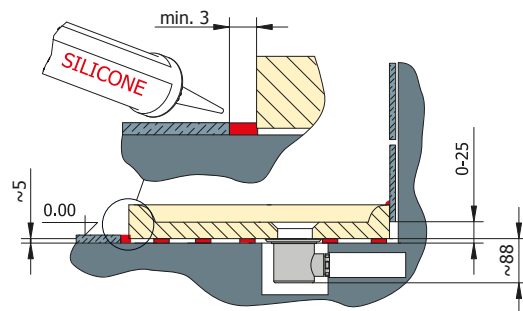

MERKMALE



EN Norm
14527:2006



Einfacher Zugang
(PRM)



Hohe Licht-
beständigkeit



Antibakterielle und
schimmelhemmende
Beschichtung



Einfache Reinigung



Geringes Gewicht



Rutschfeste
Oberfläche mit
hoher Haftkraft



Hoher
Nutzungskomfort

DESIGN

Zeitlos edles Design

- Oberfläche in Schieferoptik für einen natürlichen und authentischen Look
- Eine extraflache Duschwanne, die die traditionellen Eigenschaften von Acryl mit einer anspruchsvollen und einzigartigen Ästhetik verbindet



Siphonabdeckung

- Verchromte Siphon-Abdeckung (Lieferung mit dem flachen Ablauf-Set)



TECHNISCHE VORTEILE

2 Einbau-Möglichkeiten

- Einbau bodeneben, dank des bodenebenen Zugangs gut geeignet für Menschen mit Mobilitätseinschränkungen
- Einbau auf Fliesenboden/Estrich

Einfache Reinigung

- Angenehm zu berührende Oberfläche in Schiefer-Optik
- Einfache Reinigung des Ablaufs

Siphon \varnothing 90 mm

- Leichte Reinigung dank einfach abnehmbarer Siphonabdeckung
- Mindestdurchfluss von 30 l/min

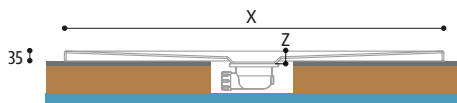
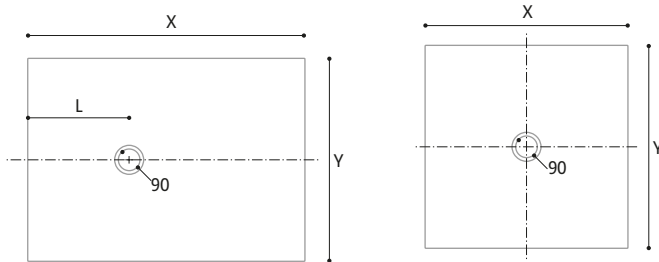

	Breite		Masse		Wannen- höhe
	X	Y	L	Z	(mm)
W33Q	800	800	400	40	35
	900	900	450	40	35
	900	700	450	42	35
	1000	700	300	42	35
	1000	800	300	42	35
W33AS	1000	900	300	40	35
	1200	700	360	40	35
	1200	800	360	42	35
	1200	900	360	44	35
	1200	1000	360	44	35
	1400	800	420	46	35
	1400	900	420	46	35
	1600	800	480	49	35
	1600	900	480	48	35

FÜR DEN WANNENABLAUF IST IM BODEN EINE VERTIEFUNG VORZUSEHEN, ABHÄNGIG VON HÖHE DER ABLAUFGARNITUR.

ROCKER



↑
Erklärung
Klappe
hinterer
Umschlag



W33AS | Asymmetrische Acryl-Duschwanne, Duschwanne Weiss matt (09)

FARBVARIANTE - SCHIEFEROPTIK



09

ARTIKELNUMMERN ERGEBEN SICH AUS DEN ANGABEN IN DEN BEIGE HINTERLEGTEN TABELLENBEREICHEN:
W33Q 080 09 = W33Q Quadratische Duschwanne ROCKER, Breite 800 mm, Höhe 35 mm, Duschwanne Weiss matt Schieferoptik

ROCKER W33Q | QUADRATISCHE DUSCHWANNE AUS ACRYL¹⁾

Duschwannenhöhe 35 mm | Ablaufdurchmesser 90 mm | Lieferung ohne Ablaufabdeckung

STANDARDMASSE			Basis	Masse	Farbe Duschwanne
Wannenmasse X x Y	Höhe	Gewicht (kg)	Referenz	Breite	09=Weiss matt
800 x 800	35	13	W33Q	080	09 292 CHF
900 x 900	35	14.5	W33Q	090	09 292 CHF

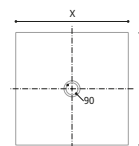
ROCKER W33AS | ASYMMETRISCHE DUSCHWANNE AUS ACRYL¹⁾

Duschwannenhöhe 35 mm | Ablaufdurchmesser 90 mm | Lieferung ohne Ablaufabdeckung

STANDARDMASSE			Basis	Masse		Farbe Duschwanne
Wannenmasse X x Y	Höhe	Gewicht (kg)	Referenz	Breite X	Breite Y	09=Weiss matt
900 x 700	35	11.5	W33AS	090	070	09 292 CHF
1000 x 700	35	13	W33AS	100	070	09 333 CHF
1200 x 700	35	16.5	W33AS	120	070	09 417 CHF
1000 x 800	35	15	W33AS	100	080	09 333 CHF
1200 x 800	35	18	W33AS	120	080	09 417 CHF
1400 x 800	35	21	W33AS	140	080	09 524 CHF
1600 x 800	35	23.5	W33AS	160	080	09 702 CHF
1000 x 900	35	16.5	W33AS	100	090	09 417 CHF
1200 x 900	35	20	W33AS	120	090	09 524 CHF
1400 x 900	35	23.5	W33AS	140	090	09 702 CHF
1600 x 900	35	26.5	W33AS	160	090	09 738 CHF
1200 x 1000	35	22.5	W33AS	120	100	09 524 CHF

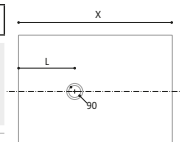
ZUBEHÖR

Extraflaches Ablauf-Set (Chrom) H 60 mm - 30 l/min	ACC0226010000	77 CHF
Extraflaches Ablauf-Set (Chrom) H 60 mm - 36 l/min	ACC0168010000	131 CHF

LEGENDE

1) - ROBUSTES, BESTÄNDIGES UND LANGLEBIGES MATERIAL. SIEHE SEITE 387.

MERKMALE



EN Norm
14527:2006



Einfacher Zugang
(PRM)



Hohe Licht-
beständigkeit



Antibakterielle und
schimmelhemmende
Beschichtung



Einfache Reinigung



Geringes Gewicht



Rutschfeste
Oberfläche mit
hoher Haftkraft



Hoher
Nutzungscomfort

DESIGN

Klassische Designform

- Glatte und glänzende Oberfläche
- Eine extraflache Duschwanne aus verstärktem Acryl mit Polyesterharz und Glasfaser-Verstärkung

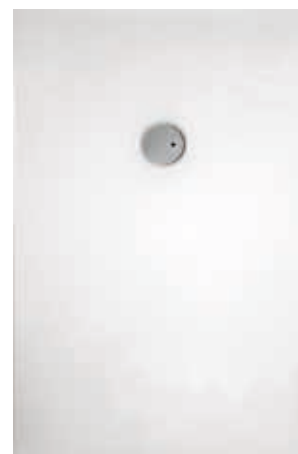

Siphonabdeckung

- Verchromte Siphon-Abdeckung (Lieferung zusammen mit extraflachem Ablauf-Set)



TECHNISCHE VORTEILE

2 Einbau-Möglichkeiten

- Einbau bodeneben, dank des bodenebenen Zugangs gut geeignet für Menschen mit Mobilitätseinschränkungen
- Einbau auf Fliesenboden/Estrich

Einfache Reinigung

- Glatte, extraflache und angenehm zu berührende Oberfläche
- Einfache Reinigung der Ablaufrinne

Siphon \varnothing 90 mm

- Leichte Reinigung dank einfach abnehmbarer Siphonabdeckung
- Mindestdurchfluss von 30 l/min

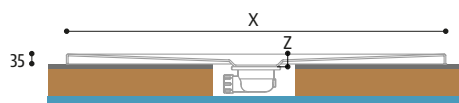
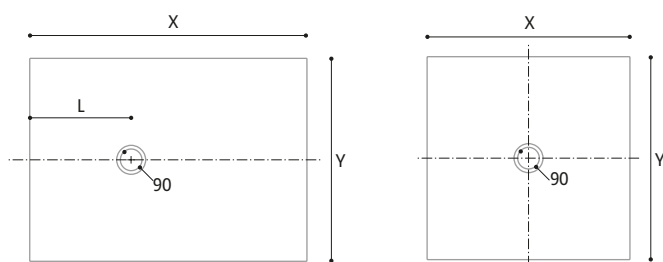

	Breite		Masse		Wannen- höhe
	X	Y	L	Z	(mm)
W34Q	800	800	400	40	35
	900	900	450	40	35
W34AS	900	700	450	42	35
	1000	700	300	42	35
	1000	800	300	42	35
	1000	900	300	40	35
	1200	700	360	40	35
	1200	800	360	42	35
	1200	900	360	44	35
	1200	1000	360	44	35
	1400	800	420	46	35
	1400	900	420	46	35
	1600	800	480	49	35
	1600	900	480	48	35

FÜR DEN WANNENABLAUF IST IM BODEN EINE VERTIEFUNG VORZUSEHEN, ABHÄNGIG VON HÖHE DER ABLAUFGARNITUR.

PLANOR



↑
Erklärung
Klappe
hinterer
Umschlag



W34AS | Asymmetrische Acryl-Duschwanne, Duschwanne Weiss glänzend (04)

FARBVARIANTE

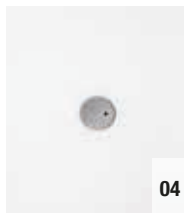

ARTIKELNUMMERN ERGEBEN SICH AUS DEN ANGABEN IN DEN BEIGE HINTERLEGTEN TABELLENBEREICHEN:
W34Q 080 04 = W34Q Quadratische Duschwanne PLANOR, Breite 800 mm, Höhe 35 mm, Duschwanne Weiss glänzend

PLANOR W34Q | QUADRATISCHE DUSCHWANNE AUS ACRYL¹⁾

Duschwannenhöhe 35 mm | Ablaufdurchmesser 90 mm | Lieferung ohne Ablaufabdeckung

STANDARDMASSE			Basis	Masse	Farbe Duschwanne
Wannenmasse X x Y	Höhe	Gewicht (kg)	Referenz	Breite	04=Weiss glänzend
800 x 800	35	13	W34Q	080	04 244 CHF
900 x 900	35	14.5	W34Q	090	04 244 CHF

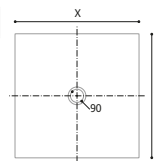
PLANOR W34AS | ASYMMETRISCHE DUSCHWANNE AUS ACRYL¹⁾

Duschwannenhöhe 35 mm | Ablaufdurchmesser 90 mm | Lieferung ohne Ablaufabdeckung

STANDARDMASSE			Basis	Masse		Farbe Duschwanne
Wannenmasse X x Y	Höhe	Gewicht (kg)	Referenz	Breite X	Breite Y	04=Weiss glänzend
900 x 700	35	11.5	W34AS	090	070	04 244 CHF
1000 x 700	35	13	W34AS	100	070	04 292 CHF
1200 x 700	35	16.5	W34AS	120	070	04 357 CHF
1000 x 800	35	15	W34AS	100	080	04 292 CHF
1200 x 800	35	18	W34AS	120	080	04 357 CHF
1400 x 800	35	21	W34AS	140	080	04 464 CHF
1600 x 800	35	23.5	W34AS	160	080	04 607 CHF
1000 x 900	35	16.5	W34AS	100	090	04 357 CHF
1200 x 900	35	20	W34AS	120	090	04 464 CHF
1400 x 900	35	23.5	W34AS	140	090	04 607 CHF
1600 x 900	35	26.5	W34AS	160	090	04 649 CHF
1200 x 1000	35	22.5	W34AS	120	100	04 464 CHF

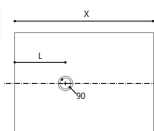
ZUBEHÖR

Extraflaches Ablauf-Set (Chrom) H 60 mm - 30 l/min	ACC0226010000	77 CHF
Extraflaches Ablauf-Set (Chrom) H 60 mm - 36 l/min	ACC0168010000	131 CHF

LEGENDE

1) - ROBUSTES, BESTÄNDIGES UND LANGLEBIGES MATERIAL. SIEHE SEITE 387.

MERKMALE



EN Norm
14527:2006



Einfache Reinigung



Geringes Gewicht



Antibakterielle und
schimmelhemmende
Beschichtung



Hoher
Nutzungscomfort



Rutschfeste
Oberfläche mit
hoher Haftkraft



Hohe Licht-
beständigkeit

DESIGN

Klassische Designform

- Glatte und glänzende Oberfläche
- Markant kantige Duschwanne aus verstärktem Acryl mit Polyesterharz und Glasfaser-Verstärkung



Siphonabdeckung

- Verchromte Siphon-Abdeckung (Lieferung zusammen mit extraflachem Ablauf-Set)



TECHNISCHE VORTEILE

2 Einbau-Möglichkeiten

- Einbau bodeneben
- Einbau auf Fliesenboden/Estrich

Einfache Reinigung

- Glatte und angenehm zu berührende Oberfläche
- Einfache Reinigung der Ablaufrinne

Siphon \varnothing 90 mm

- Leichte Reinigung dank einfach abnehmbarer Siphonabdeckung
- Mindestdurchfluss von 30 l/min

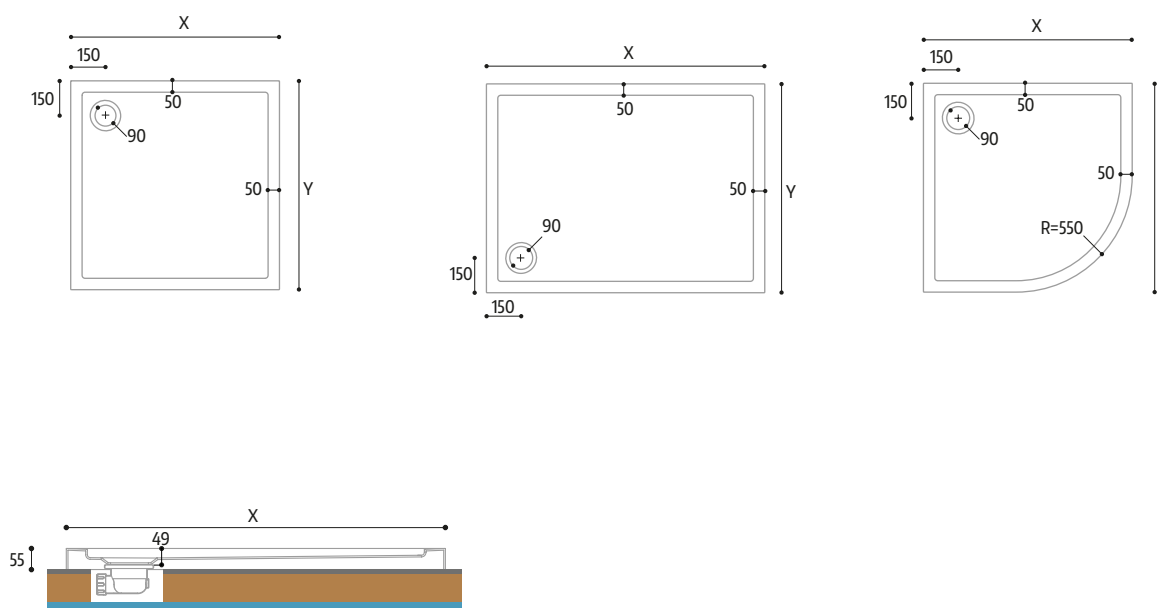

FÜR DEN WANNENABLAUF IST IM BODEN EINE VERTIEFUNG VORZUSEHEN, ABHÄNGIG VON HÖHE DER ABLAUFGARNITUR.

CINCO



↑
Erklärung
Klappe
hinterer
Umschlag



W35AC | Asymmetrische Acryl-Duschwanne, Duschwanne Weiss glänzend (04)

FARBVARIANTE



ARTIKELNUMMERN ERGEBEN SICH AUS DEN ANGABEN IN DEN BEIGE HINTERLEGTEN TABELLENBEREICHEN:
W35Q 070 04 = W35Q Quadratische Duschwanne CINCO, Breite 700 mm, Höhe 55 mm, Duschwanne Weiss glänzend

CINCO W35Q | QUADRATISCHE DUSCHWANNE AUS ACRYL¹⁾

Duschwannenhöhe 55 mm | Ablaufdurchmesser 90 mm | Lieferung ohne Ablaufabdeckung

STANDARDMASSE			Basis	Masse	Farbe Duschwanne	
Wannenmasse X x Y	Höhe	Gewicht (kg)	Referenz	Breite	04=Weiss glänzend	
700 x 700	55	8	W35Q	070	04	244 CHF
750 x 750	55	8.5	W35Q	075	04	244 CHF
800 x 800	55	10	W35Q	080	04	244 CHF
900 x 900	55	11	W35Q	090	04	244 CHF
1000 x 1000	55	12	W35Q	100	04	357 CHF

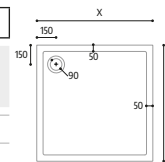
CINCO W35AC | ASYMMETRISCHE DUSCHWANNE AUS ACRYL¹⁾

Duschwannenhöhe 55 mm | Ablaufdurchmesser 90 mm | Lieferung ohne Ablaufabdeckung

STANDARDMASSE			Basis	Masse		Farbe Duschwanne	
Wannenmasse X x Y	Höhe	Gewicht (kg)	Referenz	Breite X	Breite Y	04=Weiss glänzend	
900 x 700	55	10	W35AC	090	070	04	244 CHF
1000 x 700	55	11	W35AC	100	070	04	292 CHF
1200 x 700	55	15	W35AC	120	070	04	357 CHF
1400 x 700	55	18	W35AC	140	070	04	464 CHF
1700 x 700	55	20.5	W35AC	170	070	04	607 CHF
900 x 750	55	10.5	W35AC	090	075	04	244 CHF
900 x 800	55	11	W35AC	090	080	04	292 CHF
1000 x 800	55	12	W35AC	100	080	04	292 CHF
1200 x 800	55	16	W35AC	120	080	04	357 CHF
1400 x 800	55	19	W35AC	140	080	04	464 CHF
1000 x 900	55	12.5	W35AC	100	090	04	357 CHF
1200 x 900	55	17.5	W35AC	120	090	04	464 CHF
1400 x 900	55	19.5	W35AC	140	090	04	607 CHF
1200 x 1000	55	21.5	W35AC	120	100	04	404 CHF

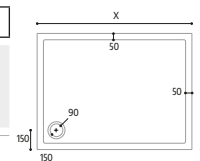
W35R | RUNDE DUSCHWANNE AUS ACRYL¹⁾

Duschwannenhöhe 55 mm | Ablaufdurchmesser 90 mm | Lieferung ohne Ablaufabdeckung

STANDARDMASSE			Basis	Radius	Masse	Farbe Duschwanne	
Wannenmasse X x Y	Höhe	Gewicht (kg)	Referenz	55=550 mm	Breite	04=Weiss glänzend	
800 x 800	55	9.5	W35R	55	080	04	244 CHF
900 x 900	55	10.5	W35R	55	090	04	244 CHF

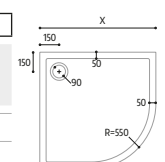
ZUBEHÖR

Extraflaches Ablauf-Set (Chrom) H 60 mm - 30 l/min	ACC0226010000	77 CHF
Extraflaches Ablauf-Set (Chrom) H 60 mm - 36 l/min	ACC0168010000	131 CHF

LEGENDE
1) - ROBUSTES, BESTÄNDIGES UND LANGLEBIGES MATERIAL. SIEHE SEITE 387.

DUSCHWANNEN | SCHÜRZEN AUS ALUMINIUM

ARTIKELNUMMERN ERGEBEN SICH AUS DEN ANGABEN IN DEN BEIGE HINTERLEGTEN TABELLENBEREICHEN:

PWII 080 04 = Schürze aus Aluminium für quadratische Duschwanne - Einbau-Situation in Nische, Breite 800 mm, Farbe Weiss glänzend

SCHÜRZE AUS ALUMINIUM FÜR QUADRATISCHE MARMORGUSSDUSCHWANNE

Höhe 95 mm | Aluminiumprofil | Metalleckverbindungen

I-Schürze (1-seitig)

Wannenmasse	Seitenzahl / Einbau-Situation	Basis		Masse		Farbe Schürze	
		Referenz	Breite			04=Weiss glänzend	
800 x 800	1 / in Nische	PWII	080	04			106 CHF
900 x 900	1 / in Nische	PWII	090	04			110 CHF
1000 x 1000	1 / in Nische	PWII	100	04			113 CHF

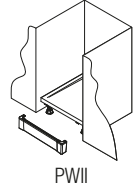

PWII

L-Schürze (2-seitig)

Wannenmasse	Seitenzahl / Einbau-Situation	Basis		Masse		Farbe Schürze	
		Referenz	Breite A	Breite B		04=Weiss glänzend	
800 x 800	2 / über Eck	PWIL	080	080	04		145 CHF
900 x 900	2 / über Eck	PWIL	090	090	04		153 CHF
1000 x 1000	2 / über Eck	PWIL	100	100	04		160 CHF

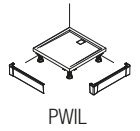

PWIL

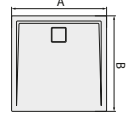

U-Schürze (3-seitig)

Wannenmasse	Seitenzahl / Einbau-Situation	Basis			Masse			Farbe Schürze	
		Referenz	Breite A	Breite B	Breite C			04=Weiss glänzend	
800 x 800	3 / U-Lösung	PWIU	80	80	80	04			192 CHF
900 x 900	3 / U-Lösung	PWIU	90	90	90	04			206 CHF
1000 x 1000	3 / U-Lösung	PWIU	100	100	100	04			212 CHF

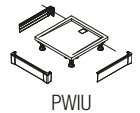

PWIU

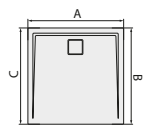

SCHÜRZE AUS ALUMINIUM FÜR RUNDE MARMORGUSSDUSCHWANNE

Höhe 95 mm | Radius 550 mm | Aluminiumprofil | Metalleckverbindungen

I-Schürze (1-seitig)

Wannenmasse	Seitenzahl / Einbau-Situation	Basis		Dimension		Farbe Schürze	
		Referenz	55=550 mm	Breite		04=Weiss glänzend	
800 x 800	1 / in Nische	PWIR	55	080	04		199 CHF
900 x 900	1 / in Nische	PWIR	55	090	04		212 CHF

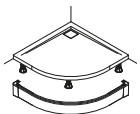

PWIR

Masse in mm.

ARTIKELNUMMERN ERGEBEN SICH AUS DEN ANGABEN IN DEN BEIGE HINTERLEGTEN TABELLENBEREICHEN:

PWII 070 04 = Schürze aus Aluminium - Einbau-Situation in Nische, Breite 700 mm, Farbe Weiss glänzend

SCHÜRZE AUS ALUMINIUM FÜR ASYMMETRISCHE MARMORGUSSDUSCHWANNE

Höhe 95 mm | Aluminiumprofil | Metalleckverbindungen

I-Schürze (1-seitig)

Wannenmasse	Seitenzahl / Einbau-Situation	Basis		Masse		Farbe Schürze	
		Referenz	Breite			04=Weiss glänzend	
700	1 / in Nische	PWII	070	070	04		104 CHF
750	1 / in Nische	PWII	075	075	04		105 CHF
800	1 / in Nische	PWII	080	080	04		106 CHF
900	1 / in Nische	PWII	090	090	04		110 CHF
1000	1 / in Nische	PWII	100	100	04		113 CHF
1100	1 / in Nische	PWII	110	110	04		116 CHF
1200	1 / in Nische	PWII	120	120	04		118 CHF
1400	1 / in Nische	PWII	140	140	04		126 CHF
1600	1 / in Nische	PWII	160	160	04		133 CHF
1700	1 / in Nische	PWII	170	170	04		139 CHF
1800	1 / in Nische	PWII	180	180	04		144 CHF

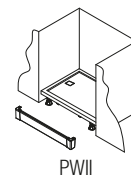
L-Schürze (2-seitig)

Wannenmasse A x B	Seitenzahl / Einbau-Situation	Basis		Masse		Farbe Schürze	
		Referenz	Breite A	Breite B		04=Weiss glänzend	
700 x 900	2 / über Eck	PWIL	070	090	04		144 CHF
700 x 1000	2 / über Eck	PWIL	070	100	04		148 CHF
700 x 1200	2 / über Eck	PWIL	070	120	04		151 CHF
700 x 1400	2 / über Eck	PWIL	070	140	04		157 CHF
700 x 1600	2 / über Eck	PWIL	070	160	04		161 CHF
750 x 1700	2 / über Eck	PWIL	075	170	04		161 CHF
800 x 900	2 / über Eck	PWIL	080	090	04		149 CHF
800 x 1000	2 / über Eck	PWIL	080	100	04		153 CHF
800 x 1100	2 / über Eck	PWIL	080	110	04		157 CHF
800 x 1200	2 / über Eck	PWIL	080	120	04		160 CHF
800 x 1400	2 / über Eck	PWIL	080	140	04		164 CHF
800 x 1600	2 / über Eck	PWIL	080	160	04		168 CHF
900 x 1000	2 / über Eck	PWIL	090	100	04		160 CHF
900 x 1100	2 / über Eck	PWIL	090	110	04		163 CHF
900 x 1200	2 / über Eck	PWIL	090	120	04		165 CHF
900 x 1300	2 / über Eck	PWIL	090	130	04		165 CHF
900 x 1400	2 / über Eck	PWIL	090	140	04		165 CHF
900 x 1500	2 / über Eck	PWIL	090	150	04		165 CHF
900 x 1600	2 / über Eck	PWIL	090	160	04		165 CHF
900 x 1700	2 / über Eck	PWIL	090	170	04		176 CHF
900 x 1800	2 / über Eck	PWIL	090	180	04		176 CHF

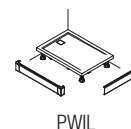
U-Schürze (3-seitig)

Wannenmasse A x B	Seitenzahl / Einbau-Situation	Basis		Masse			Farbe Schürze	
		Referenz	Breite A	Breite B	Breite C		04=Weiss glänzend	
700 x 900	3 / U-Lösung	PWIU	70	090	70	04		190 CHF
700 x 1000	3 / U-Lösung	PWIU	70	100	70	04		190 CHF
700 x 1200	3 / U-Lösung	PWIU	70	120	70	04		193 CHF
700 x 1400	3 / U-Lösung	PWIU	70	140	70	04		193 CHF
700 x 1600	3 / U-Lösung	PWIU	70	160	70	04		193 CHF
750 x 1700	3 / U-Lösung	PWIU	75	170	75	04		193 CHF
800 x 900	3 / U-Lösung	PWIU	80	090	80	04		198 CHF
800 x 1000	3 / U-Lösung	PWIU	80	100	80	04		198 CHF
800 x 1100	3 / U-Lösung	PWIU	80	110	80	04		198 CHF
800 x 1200	3 / U-Lösung	PWIU	80	120	80	04		198 CHF
800 x 1400	3 / U-Lösung	PWIU	80	140	80	04		213 CHF
800 x 1600	3 / U-Lösung	PWIU	80	160	80	04		214 CHF
900 x 1000	3 / U-Lösung	PWIU	90	100	90	04		216 CHF
900 x 1100	3 / U-Lösung	PWIU	90	110	90	04		216 CHF
900 x 1200	3 / U-Lösung	PWIU	90	120	90	04		217 CHF
900 x 1400	3 / U-Lösung	PWIU	90	140	90	04		217 CHF
900 x 1600	3 / U-Lösung	PWIU	90	160	90	04		217 CHF
900 x 1700	3 / U-Lösung	PWIU	90	170	90	04		227 CHF
900 x 1800	3 / U-Lösung	PWIU	90	180	90	04		227 CHF

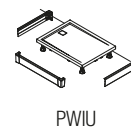
 DUSCH-
WANNEN

Masse in mm.

BADEWANNEN

Elegant, einzigartig und wohnlich sind die Design-Badewannen von **Glass 1989** dank ihrer modernen Formen und Ausführungen die Protagonisten des Badezimmers. Diese Badewannen überzeugen durch hervorragende Ausdrucksstärke, einfache Pflege und kompromisslose Hygiene.

HARDLITE

BLOOM 360-361

MINERALITE / MARMORGUSS

MOMOA 362-363

DENVER 364-365

FREYA 366-367

CHLOE 368-369

QUEEN 370-371

MALIBU 372-373

PLUM 374-375

ACRYL

GALYA 376-377

PANAY 378-379

ALCHEMY 380-381

MEILIN 382-383

DAISY 384-385

MATERIALIEN | REINIGUNG | PFLEGE 386-387





BLOOM

EN
14516



↑
Erklärung
Klappe
hinterer
Umschlag



BLOOM | HardLite Badewanne, Weiss matt



ARTIKELNUMMERN ERGEBEN SICH AUS DEN ANGABEN IN DEN BEIGE HINTERLEGTEN TABELLENBEREICHEN:

VS 00000 = Badewanne BLOOM, 1600 x 700 mm, HardLite, Badewanne Weiss matt

BLOOM | BADEWANNE IN HARDLITE¹⁾²⁾

Mit integriertem Überlauf | Click Clack Ablaufgarnitur DN 40 | Ablaufdeckel verchromt | Innentiefe 455 mm

Masse	Höhe	Inhalt (Liter)	Gewicht (kg)	Farbe	Basis		Preis	
					Referenz			
1700 x 800	500	280	108	Weiss matt		VT00000		5.427 CHF
1600 x 700	500	230	98	Weiss matt		VS00000		5.118 CHF

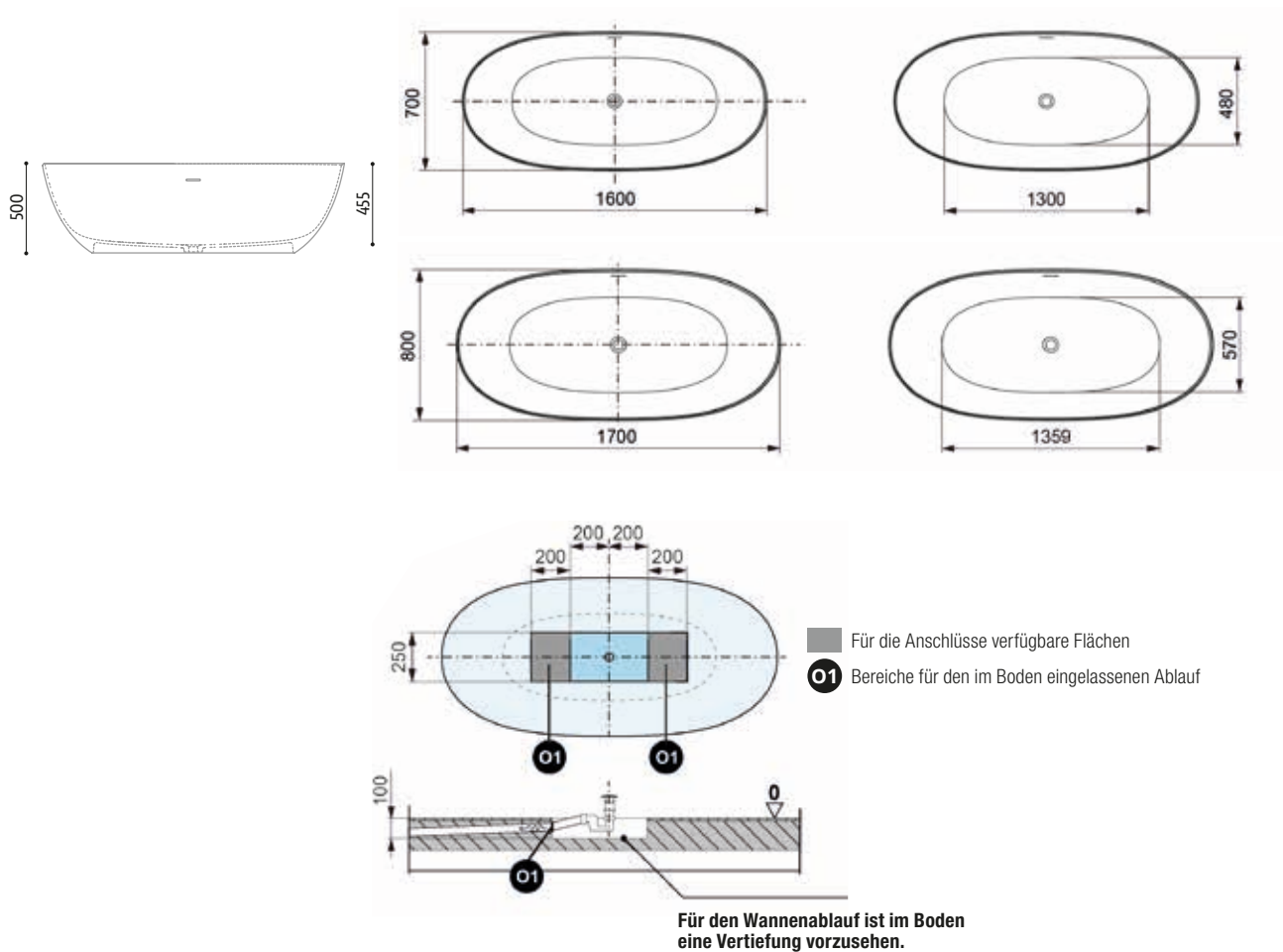

LEGENDE

- 1) - MISCHUNG AUS ACRYLHARZEN UND MINERALIEN MIT EINER HOMOGENEN, NICHT PORÖSEN OBERFLÄCHE. SIEHE SEITEN 386-387.
- 2) - WICHTIGER HINWEIS: FÜR DEN ABLAUF IST IM BODEN EINE VERTIEFUNG VORZUSEHEN.

MOMOA

EN
14516



↑
Erklärung
Klappe
hinterer
Umschlag



MOMOA | Oval-Badewanne in Mineralguss (MineraLite), Weiss matt



ARTIKELNUMMERN ERGEBEN SICH AUS DEN ANGABEN IN DEN BEIGE HINTERLEGTEN TABELLENBEREICHEN:

WV 00000 = Badewanne MOMOA, Ø1525 mm, Mineralguss (MineraLite), Weiss matt

MOMOA | MINERALGUSS-BADEWANNE (MINERALITE)¹⁾²⁾

Mit integriertem Überlauf | Click Clack Ablaufgarnitur DN 40 | Ablaufdeckel Weiss matt | Innentiefe 470 mm

Masse	Höhe	Inhalt (Liter)	Gewicht (kg)	Farbe	Basis	Preis
					Referenz	
Ø 1525	560	582	210	Weiss matt	WV00000	5.131 CHF

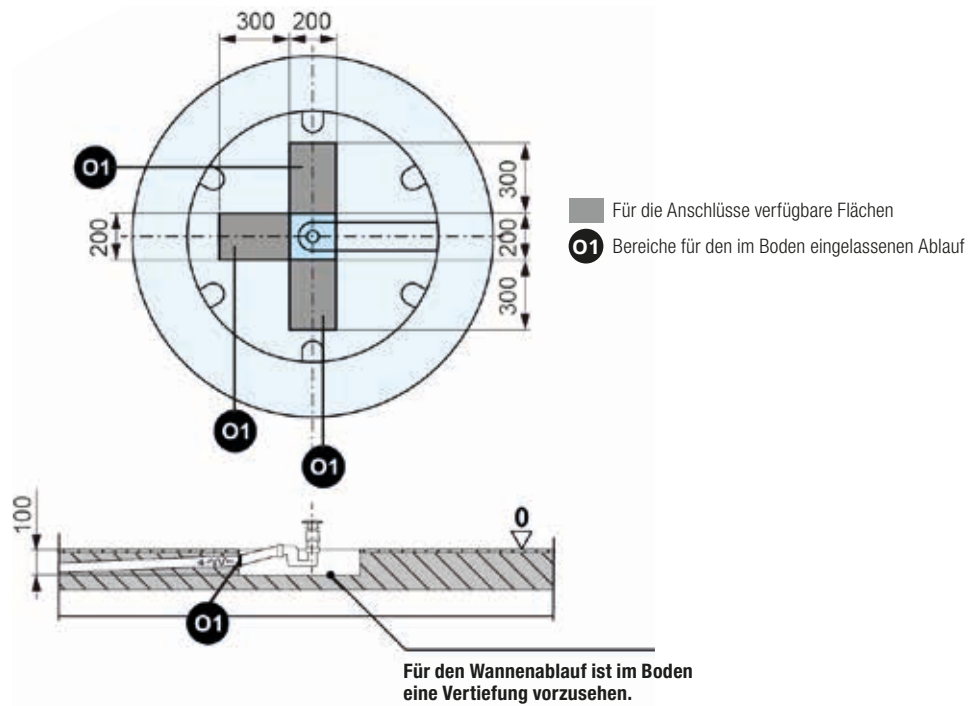
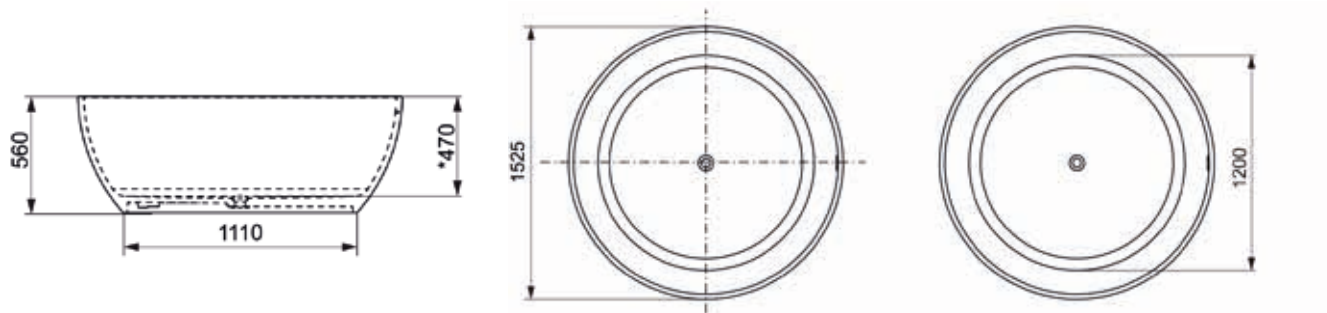

LEGENDE

- 1) - EXTREM LANGLEBIGE MISCHUNG AUS QUARZ, MINERALSTOFFEN UND POLYESTERHARZ MIT SPEZIELLER OBERFLÄCHENBESCHICHTUNG. SIEHE SEITEN 386-387.
- 2) - WICHTIGER HINWEIS: FÜR DEN ABLAUF IST IM BODEN EINE VERTIEFUNG VORZUSEHEN.

DENVER

EN
14516



↑
Erklärung
Klappe
hinterer
Umschlag



DENVER | Mineralguss-Badewanne (MineraLite), Weiss matt



ARTIKELNUMMERN ERGEBEN SICH AUS DEN ANGABEN IN DEN BEIGE HINTERLEGTEN TABELLENBEREICHEN:

WS 00000 = Badewanne DENVER, 1790 x 810 mm, Mineralguss (MineraLite), Weiss matt

DENVER | MINERALGUSS-BADEWANNE (MINERALITE)¹⁾

Mit integriertem Überlauf | Click Clack Ablaufgarnitur DN 40 | Ablaufdeckel Weiss matt | Innentiefe 450 mm

Masse	Höhe	Inhalt (Liter)	Gewicht (kg)	Farbe	Basis	Preis
					Referenz	
1790 x 810	595	345	180	Weiss matt	WS00000	4.211 CHF

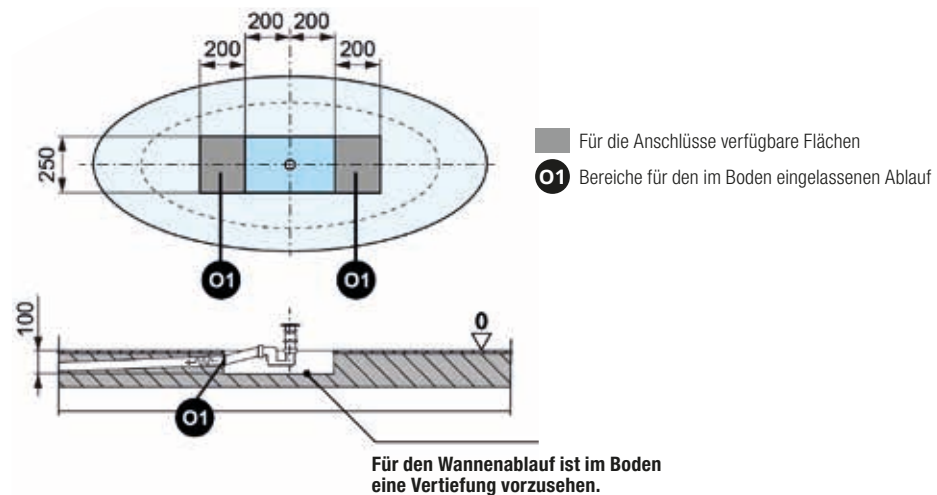
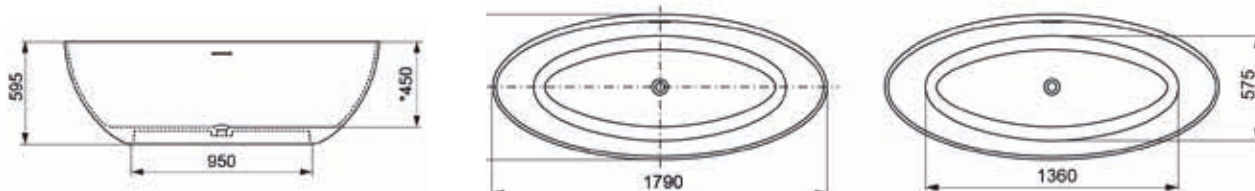

LEGENDE

1) - EXTREM LANGLEBIGE MISCHUNG AUS QUARZ, MINERALSTOFFEN UND POLYESTERHARZ MIT SPEZIELLER OBERFLÄCHENBESCHICHTUNG. SIEHE SEITEN 386-387.

FREYA

EN
14516



↑
Erklärung
Klappe
hinterer
Umschlag



FREYA | Mineralguss-Badewanne (Mineralite), Weiss matt



ARTIKELNUMMERN ERGEBEN SICH AUS DEN ANGABEN IN DEN BEIGE HINTERLEGTEN TABELLENBEREICHEN:

WR 00000 = Badewanne FREYA, 1710 x 780 mm, Mineralguss (MineraLite), Weiss matt

FREYA | MINERALGUSS-BADEWANNE (MINERALITE)¹⁾

Mit integriertem Überlauf | Click Clack Ablaufgarnitur DN 40 | Ablaufdeckel Weiss matt | Innentiefe 430 mm

Masse	Höhe	Inhalt (Liter)	Gewicht (kg)	Farbe	Basis		Preis	
					Referenz			
1710 x 780	535	315	155	Weiss matt	WR00000			3.751 CHF

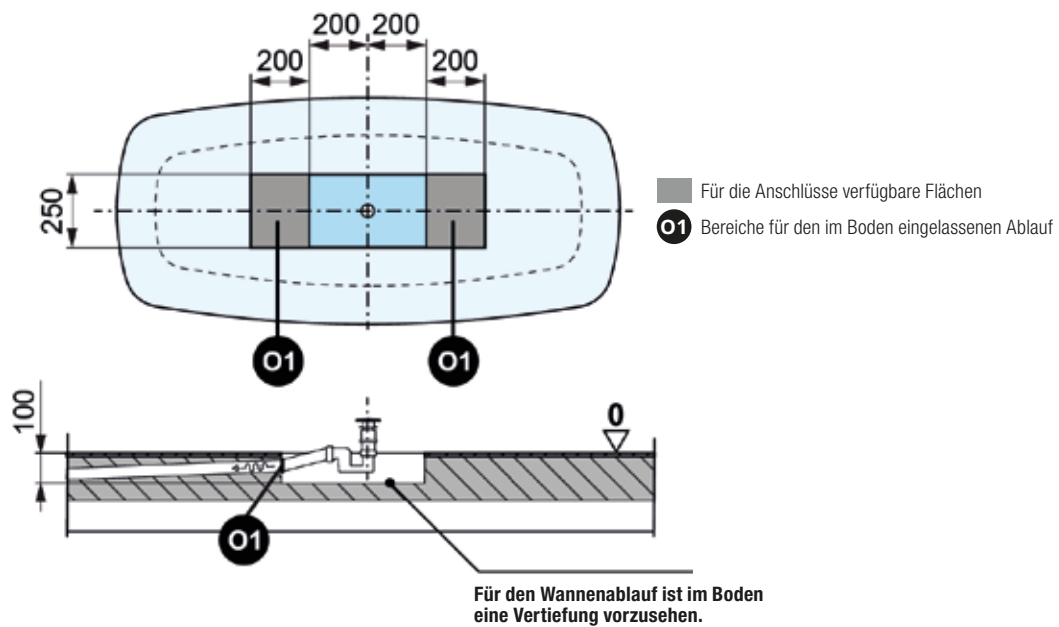
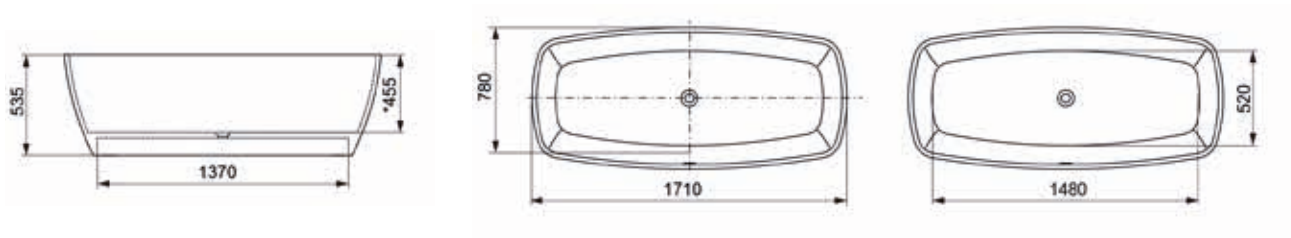

LEGENDE

1) - EXTREM LANGLEBIGE MISCHUNG AUS QUARZ, MINERALSTOFFEN UND POLYESTERHARZ MIT SPEZIELLER OBERFLÄCHENBESCHICHTUNG. SIEHE SEITEN 386-387.

CHLOE

EN
14516

1



FS

↑
Erklärung
Klappe
hinterer
Umschlag



CHLOE | Mineralguss-Badewanne (Mineralite), Weiss matt



ARTIKELNUMMERN ERGEBEN SICH AUS DEN ANGABEN IN DEN BEIGE HINTERLEGTEN TABELLENBEREICHEN:

WQ 00000 = Badewanne CHLOE, 1675 x 860 mm, Mineralguss (Mineralite), Weiss matt

CHLOE | MINERALGUSS-BADEWANNE (MINERALITE)¹⁾

Mit integriertem Überlauf | Click Clack Ablaufgarnitur DN 40 | Ablaufdeckel Weiss matt | Innentiefe 430 mm

Masse	Höhe	Inhalt (Liter)	Gewicht (kg)	Farbe	Basis	Preis
					Referenz	
1675 x 860	540	270	165	Weiss matt	WQ00000	3.594 CHF

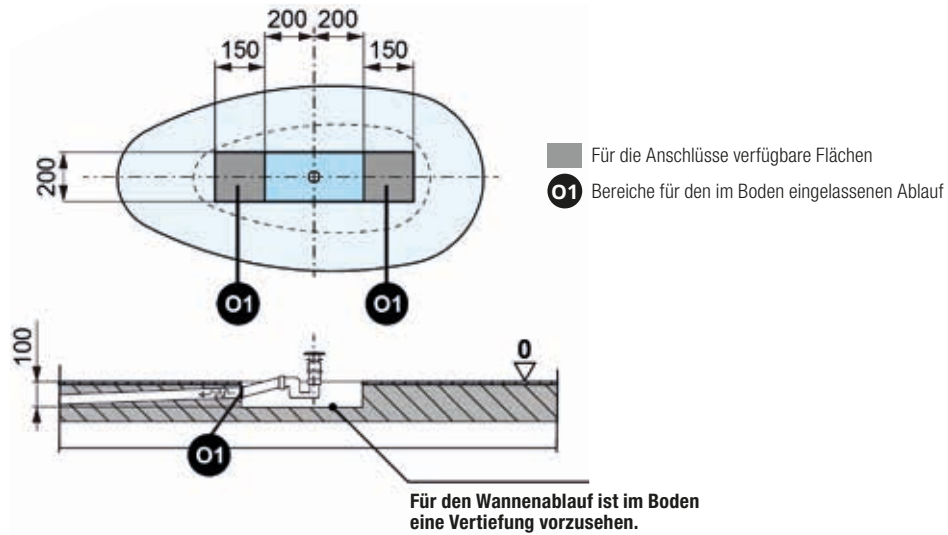
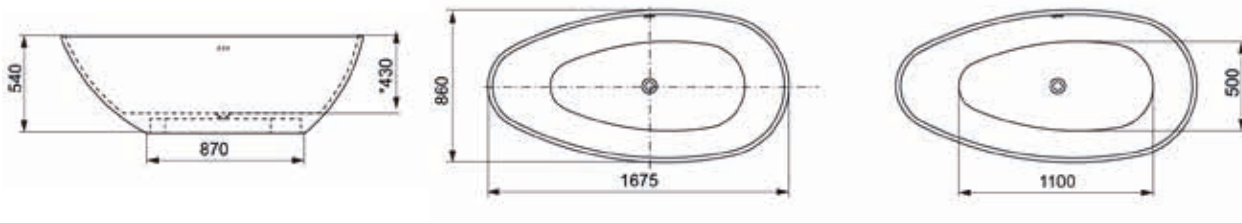

LEGENDE

1) - EXTREM LANGLEBIGE MISCHUNG AUS QUARZ, MINERALSTOFFEN UND POLYESTERHARZ MIT SPEZIELLER OBERFLÄCHENBESCHICHTUNG. SIEHE SEITEN 386-387.

QUEEN

EN
14516



↑
Erklärung
Klappe
hinterer
Umschlag



QUEEN | Mineralguss-Badewanne (MineraLite), Weiss matt



ARTIKELNUMMERN ERGEBEN SICH AUS DEN ANGABEN IN DEN BEIGE HINTERLEGTEN TABELLENBEREICHEN:

WZ 00000 = Badewanne QUEEN, 1700 x 730 mm, Mineralguss (MineralLite), Weiss matt

QUEEN | MINERALGUSS-BADEWANNE (MINERALITE)¹⁾

Wandversion mit integriertem Überlauf | Click Clack Ablaufgarnitur DN40 | Ablaufdeckel verchromt | Innentiefe 440 mm

Masse	Höhe	Inhalt (Liter)	Gewicht (kg)	Farbe	Basis		Preis
					Referenz		
1600 x 700	570	253	135	Weiss matt		WY00000	3.219 CHF
1700 x 730	570	305	149	Weiss matt		WZ00000	3.636 CHF

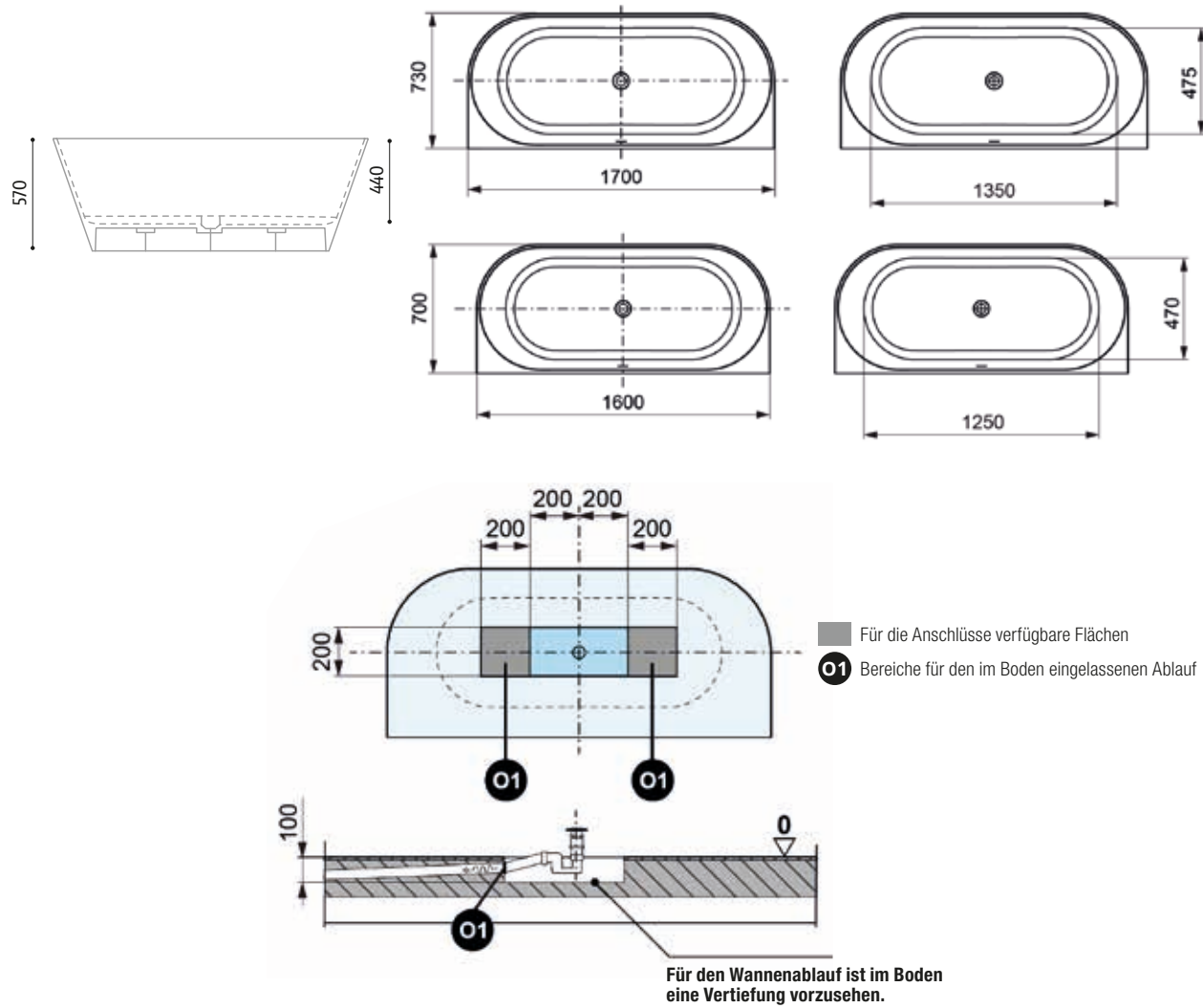

LEGENDE

1) - EXTREM LANGLEBIGE MISCHUNG AUS QUARZ, MINERALSTOFFEN UND POLYESTERHARZ MIT SPEZIELLER OBERFLÄCHENBESCHICHTUNG. SIEHE SEITEN 386-387.

MALIBU

EN
14516



CORNER



↑
Erklärung
Klappe
hinterer
Umschlag



MALIBU | Mineralguss-Badewanne (MineralLite), Weiss matt



ARTIKELNUMMERN ERGEBEN SICH AUS DEN ANGABEN IN DEN BEIGE HINTERLEGTEN TABELLENBEREICHEN:

WX S 0000 = Badewanne MALIBU, 1600 x 700 mm, Einbau links, Mineralguss (MineralLite), Weiss matt

MALIBU | MINERALGUSS-BADEWANNE (MINERALITE)¹⁾

Eckversion mit integriertem Überlauf | Click Clack Ablaufgarnitur DN40 | Ablaufdeckel Weiss matt | Innentiefe 440 mm

Masse	Höhe	Inhalt (Liter)	Gewicht (kg)	Farbe	Basis	Einbau	Basis	Preis
					Referenz	D=rechts S=links	Referenz	
1600 x 700	570	253	135	Weiss matt	WX	D	0000	3.219 CHF
1600 x 700	570	253	135	Weiss matt	WX	S	0000	3.219 CHF

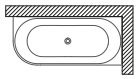

EINBAU RECHTS

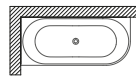

EINBAU LINKS

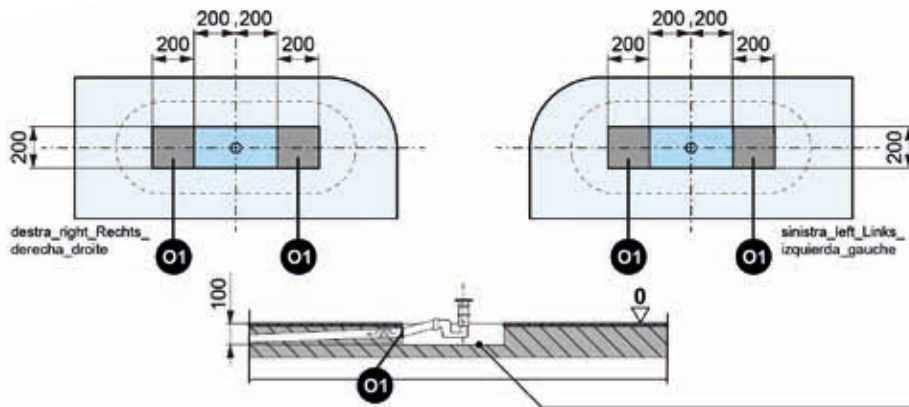
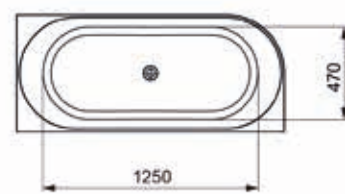
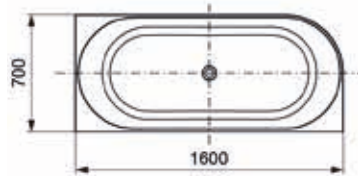
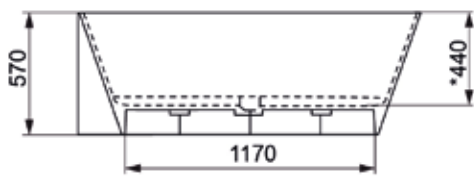

Für den Wannena Ablauf ist im Boden eine Vertiefung vorzusehen.

■ Für die Anschlüsse verfügbare Flächen

○1 Bereiche für den im Boden eingelassenen Ablauf

LEGENDE

1) - EXTREM LANGLEBIGE MISCHUNG AUS QUARZ, MINERALSTOFFEN UND POLYESTERHARZ MIT SPEZIELLER OBERFLÄCHENBESCHICHTUNG. SIEHE SEITEN 386-387.

PLUM

EN
14516



↑
Erklärung
Klappe
hinterer
Umschlag



PLUM | Mineralguss-Badewanne (MineraLite), Weiss matt



ARTIKELNUMMERN ERGEBEN SICH AUS DEN ANGABEN IN DEN BEIGE HINTERLEGTEN TABELLENBEREICHEN:

WT 00000 = Badewanne PLUM, 1640 x 830 mm, Mineralguss (Mineralite), Weiss matt

PLUM | MINERALGUSS-BADEWANNE (MINERALITE)¹⁾

Mit integriertem Überlauf | Click Clack Ablaufgarnitur DN40 | Ablaufdeckel verchromt | Innentiefe 450 mm

Masse	Höhe	Inhalt (Liter)	Gewicht (kg)	Farbe	Basis	Preis
					Referenz	
1640 x 830	545	330	125	Weiss matt	WT00000	3.213 CHF
1550 x 750	550	285	105	Weiss matt	WU00000	3.043 CHF

PLUM 1640 x 830

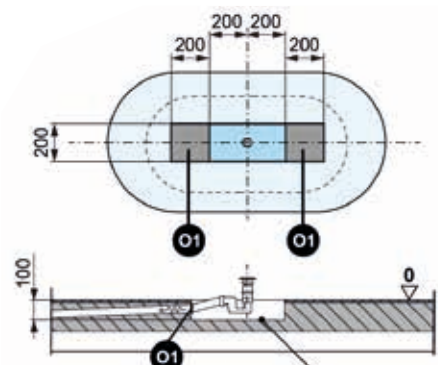
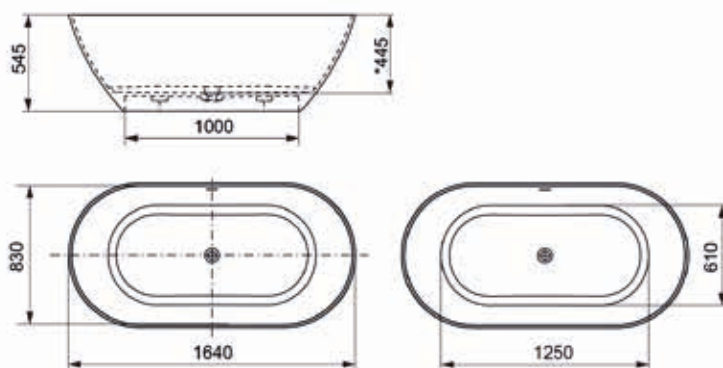

Für den Wannenablauf ist im Boden eine Vertiefung vorzusehen.

PLUM 1550 x 750

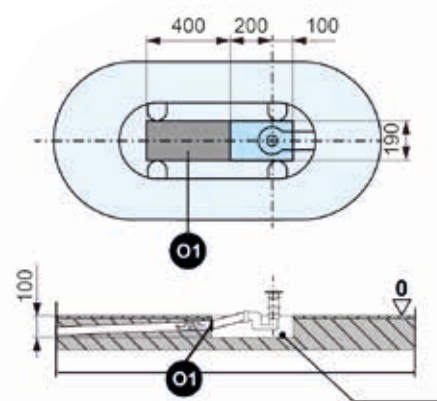
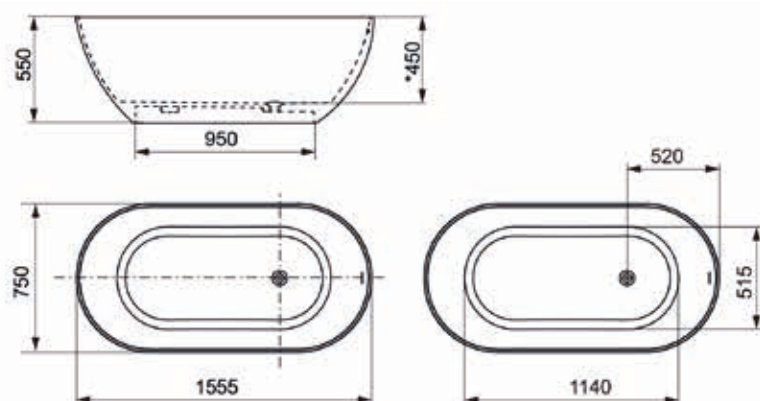

Für den Wannenablauf ist im Boden eine Vertiefung vorzusehen.

- Für die Anschlüsse verfügbare Flächen
- 1 Bereiche für den im Boden eingelassenen Ablauf

LEGENDE

1) - EXTREM LANGLEBIGE MISCHUNG AUS QUARZ, MINERALSTOFFEN UND POLYESTERHARZ MIT SPEZIELLER OBERFLÄCHENBESCHICHTUNG. SIEHE SEITEN 386-387.

GALYA

EN
14516

2



FS



↑
Erklärung
Klappe
hinterer
Umschlag



GALYA | Acryl-Badewanne, Weiss matt



GALYA | Acryl-Badewanne, Glänzend Weiss

ARTIKELNUMMERN ERGEBEN SICH AUS DEN ANGABEN IN DEN BEIGE HINTERLEGTEN TABELLENBEREICHEN:

WJ 000 A 0 = Badewanne GALYA, 1700 x 800 mm, Acryl, Glänzend Weiss

GALYA | ACRYL-BADEWANNE¹⁾

Mit integriertem Überlauf | Click Clack Ablaufgarnitur DN40 | Ablaufdeckel in Wannenfarbe | Innentiefe 450 mm | Inklusive Wannenfüsse

Masse	Höhe	Inhalt (Liter)	Gewicht (kg)	Basis	Farbe	Basis	Preis
				Referenz	A=Glänzend Weiss G=Weiss matt	Referenz	
1700 x 800	600	300	45	WJ000	A	0	2.595 CHF
1700 x 800	600	300	45	WJ000	G	0	2.995 CHF

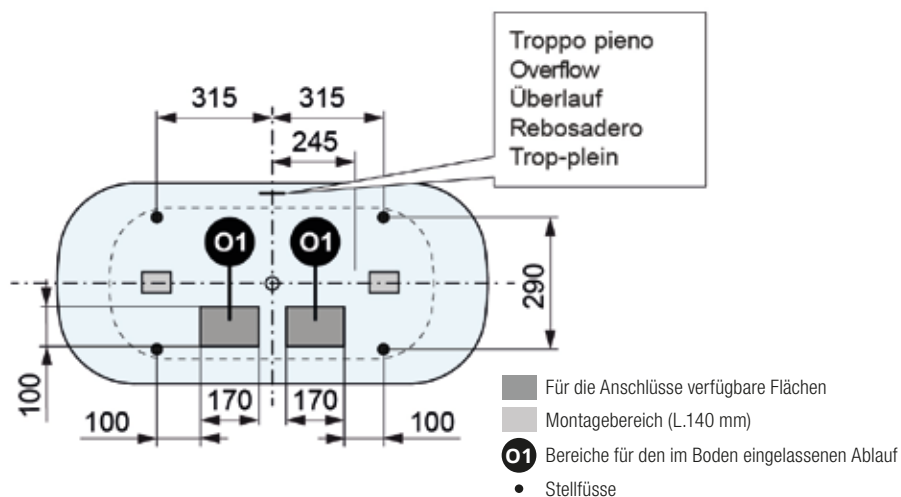
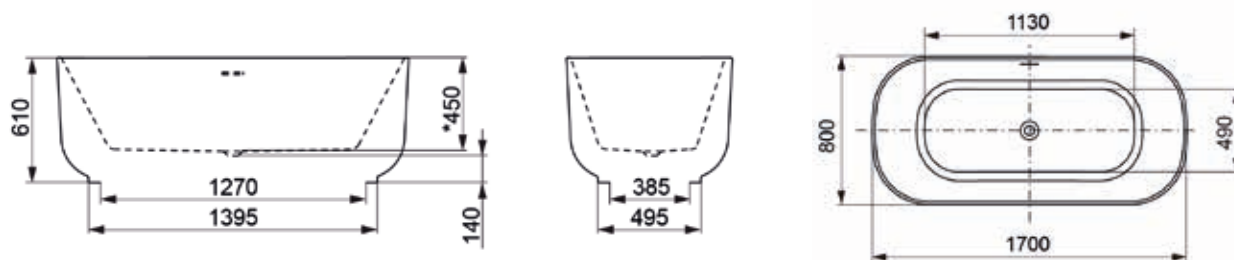

LEGENDE

1) - WIDERSTANDSFÄHIGES UND LANGLEBIGES MATERIAL MIT GLEICHMÄSSIGER UND ANGENEHMER OBERFLÄCHE. IN KOMBINATION MIT DER GLASFASERVERSTÄRKUNG BIETET DIE WANNE EINE HERVORRAGENDE STABILITÄT. SIEHE SEITEN 386-387.

PANAY

EN
14516



↑
Erklärung
Klappe
hinterer
Umschlag



PANAY | Acryl-Badewanne, Weiss matt



PANAY | Acryl-Badewanne, Glänzend Weiss

ARTIKELNUMMERN ERGEBEN SICH AUS DEN ANGABEN IN DEN BEIGE HINTERLEGTEN TABELLENBEREICHEN:

WK 000 A 0 = Badewanne PANAY, 1700 x 800 mm, Acryl, Glänzend Weiss

PANAY | ACRYL-BADEWANNE¹⁾

Mit integriertem Überlauf | Click Clack Ablaufgarnitur DN40 | Ablaufdeckel in Wannenfarbe | Innentiefe 450 mm | Inklusive Wannenfüsse

Masse	Höhe	Inhalt (Liter)	Gewicht (kg)	Basis	Farbe	Basis	Preis
				Referenz	A=Glänzend Weiss G=Weiss matt	Referenz	
1700 x 800	580	262	40	WK000	A	0	2.329 CHF
1700 x 800	580	262	40	WK000	G	0	2.729 CHF

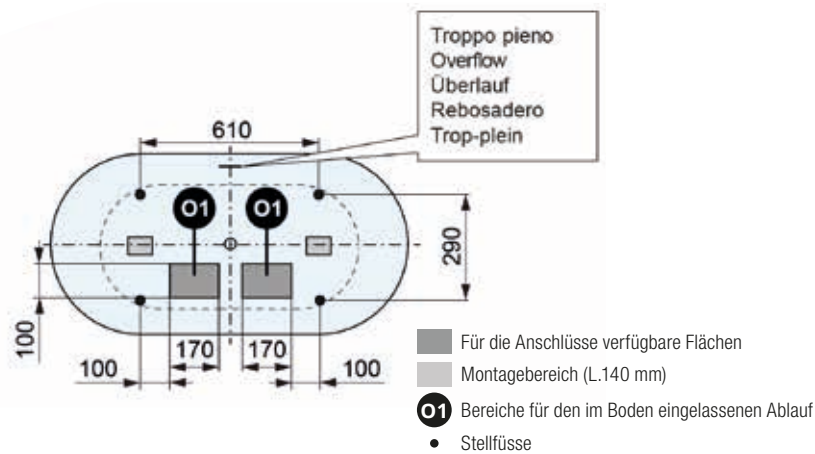
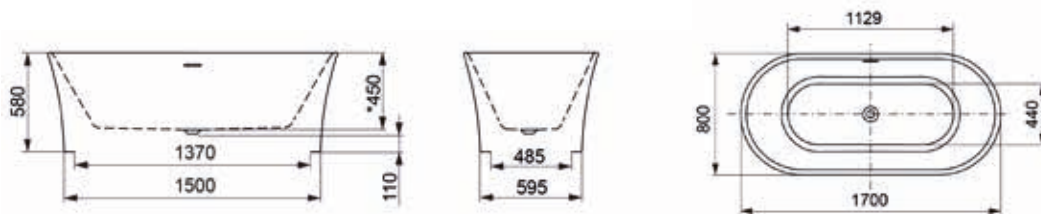

LEGENDE

1) - WIDERSTANDSFÄHIGES UND LANGLEBIGES MATERIAL MIT GLEICHMÄSSIGER UND ANGENEHMER OBERFLÄCHE. IN KOMBINATION MIT DER GLASFASERVERSTÄRKUNG BIETET DIE WANNE EINE HERVORRAGENDE STABILITÄT. SIEHE SEITEN 386-387.

ALCHEMY

EN
14516

2



FS



↑
Erklärung
Klappe
hinterer
Umschlag



ALCHEMY | Acryl-Badewanne, Weiss matt



ALCHEMY | Acryl-Badewanne, Glänzend Weiss

ARTIKELNUMMERN ERGEBEN SICH AUS DEN ANGABEN IN DEN BEIGE HINTERLEGTEN TABELLENBEREICHEN:

WL 000 A 0 = Badewanne ALCHEMY, 1680 x 800 mm, Acryl, Glänzend Weiss

ALCHEMY | ACRYL-BADEWANNE¹⁾

Mit integriertem Überlauf | Click Clack Ablaufgarnitur DN40 | Ablaufdeckel in Wannenfarbe | Innentiefe 450 mm | Inklusive Wannenfüsse

Masse	Höhe	Inhalt (Liter)	Gewicht (kg)	Basis	Farbe	Basis	Preis
				Referenz	A=Glänzend Weiss G=Weiss matt	Referenz	
1680 x 800	585	268	56	WL000	A	0	2.196 CHF
1680 x 800	585	268	56	WL000	G	0	2.596 CHF

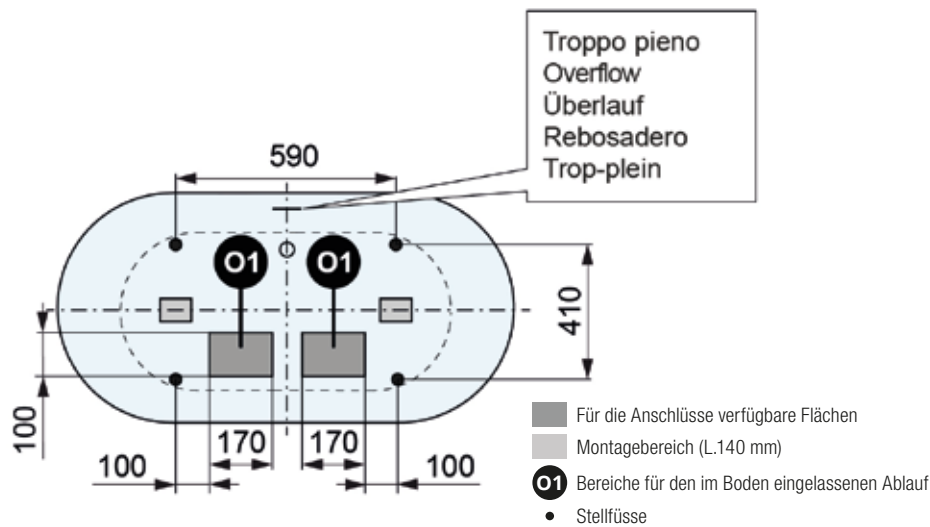
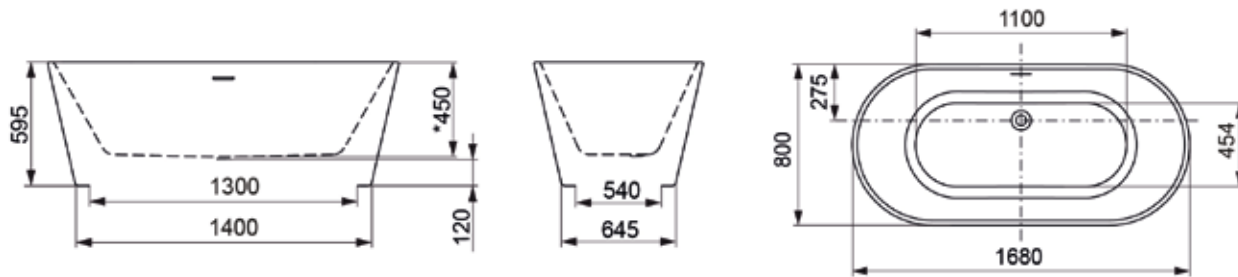

LEGENDE

1) - WIDERSTANDSFÄHIGES UND LANGLEBIGES MATERIAL MIT GLEICHMÄSSIGER UND ANGENEHMER OBERFLÄCHE. IN KOMBINATION MIT DER GLASFASERVERSTÄRKUNG BIETET DIE WANNE EINE HERVORRAGENDE STABILITÄT. SIEHE SEITEN 386-387.

MEILIN

EN
14516



↑
Erklärung
Klappe
hinterer
Umschlag



MEILIN | Acryl-Badewanne, Wandversion, Weiss matt



MEILIN | Acryl-Badewanne, Wandversion, Glänzend Weiss

ARTIKELNUMMERN ERGEBEN SICH AUS DEN ANGABEN IN DEN BEIGE HINTERLEGTEN TABELLENBEREICHEN:

WM 000 A 0 = Badewanne MEILIN, 1700 x 800 mm, Acryl, Glänzend Weiss

MEILIN | ACRYL-BADEWANNE¹⁾

Wandversion mit integriertem Überlauf | Click Clack Ablaufgarnitur DN40 | Ablaufdeckel in Wannenfarbe | Innentiefe 410 mm | Inklusive Wannenfüsse

Masse	Höhe	Inhalt (Liter)	Gewicht (kg)	Basis	Farbe	Basis	Preis
				Referenz	A=Glänzend Weiss G=Weiss matt	Referenz	
1700 x 800	570	227	52	WM000	A	0	2.595 CHF
1700 x 800	570	227	52	WM000	G	0	2.995 CHF

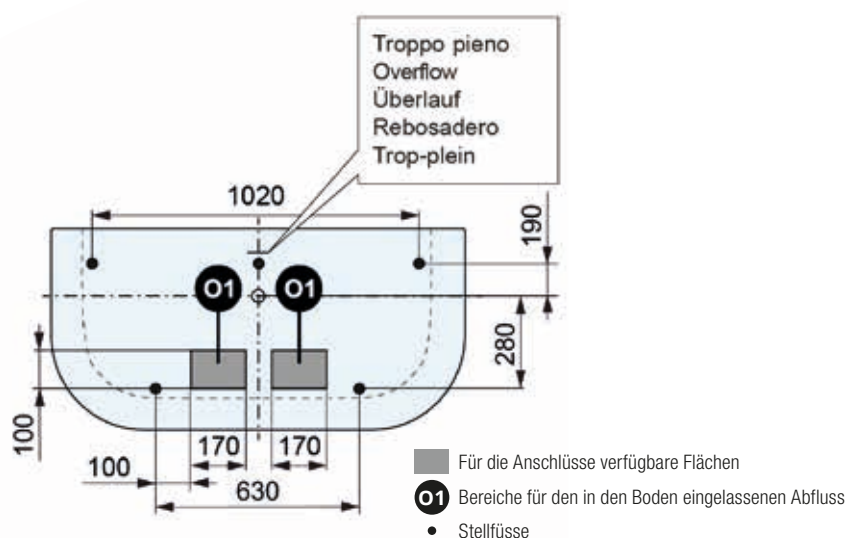
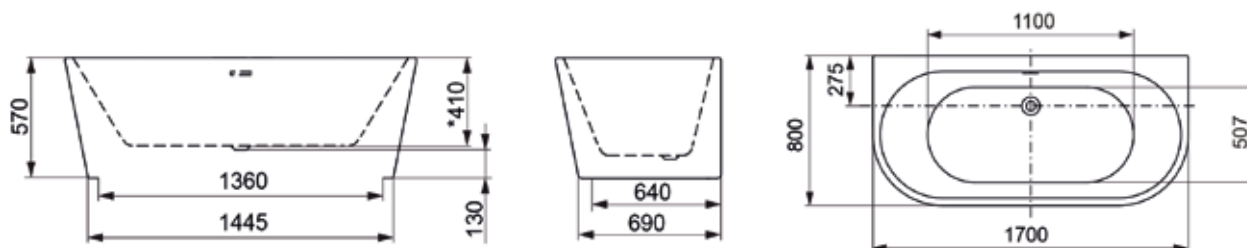

LEGENDE

1) - WIDERSTANDSFÄHIGES UND LANGLEBIGES MATERIAL MIT GLEICHMÄSSIGER UND ANGENEHMER OBERFLÄCHE. IN KOMBINATION MIT DER GLASFASERVERSTÄRKUNG BIETET DIE WANNE EINE HERVORRAGENDE STABILITÄT. SIEHE SEITEN 386-387.

DAISY

EN
14516



CORNER

↑
Erklärung
Klappe
hinterer
Umschlag



DAISY | Acryl-Badewanne, Eckversion rechts, Glänzend Weiss



DAISY | Acryl-Badewanne, Eckversion links, Glänzend Weiss

ARTIKELNUMMERN ERGEBEN SICH AUS DEN ANGABEN IN DEN BEIGE HINTERLEGTEN TABELLENBEREICHEN:

WAS00A0 = Badewanne DAISY, 1700 x 700 mm, Eckversion links, Acryl, Glänzend Weiss

DAISY | ACRYL-BADEWANNE¹⁾

Eckversion mit integriertem Überlauf | Click Clack Ablaufgarnitur DN40 | Ablaufdeckel in Wannenfarbe | Innentiefe 400 mm | Inklusive Wannenfüsse

Masse	Höhe	Inhalt (Liter)	Gewicht (kg)	Eckversion	Basis		Farbe	Preis	
					Referenz	A=Glänzend Weiss G=Weiss matt	Referenz		
1700 x 700	550	182	47	links	WAS00	A	0	2.329 CHF	
1700 x 700	550	182	47	links	WAS00	G	0	2.729 CHF	
1700 x 700	550	182	47	rechts	WAD00	A	0	2.329 CHF	
1700 x 700	550	182	47	rechts	WAD00	G	0	2.729 CHF	

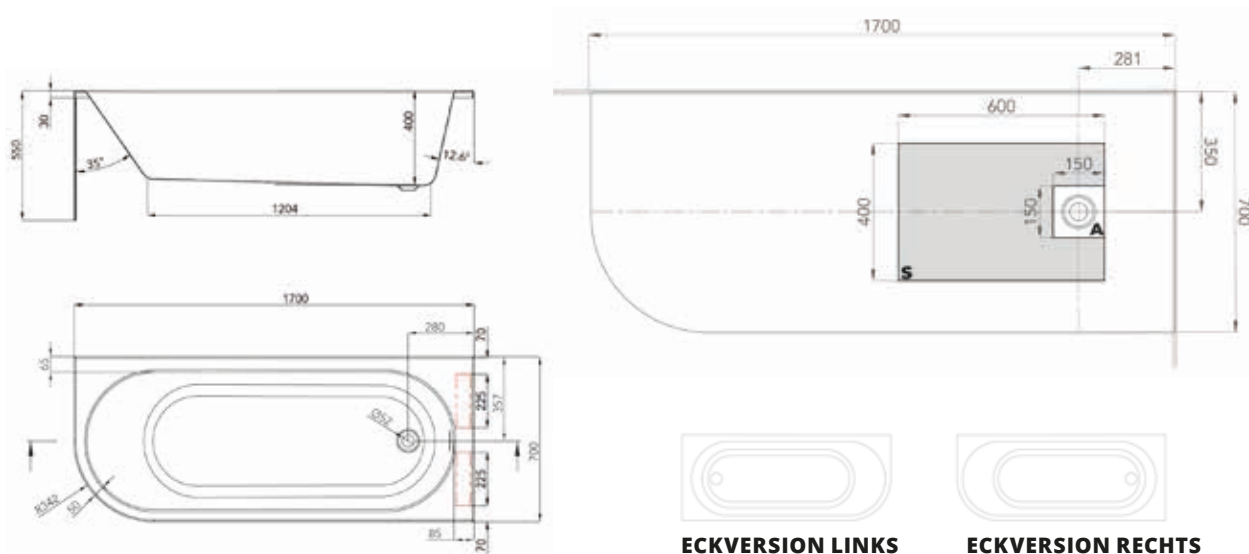

LEGENDE

1) - WIDERSTANDSFÄHIGES UND LANGLEBIGES MATERIAL MIT GLEICHMÄSSIGER UND ANGENEHMER OBERFLÄCHE. IN KOMBINATION MIT DER GLASFASERVERSTÄRKUNG BIETET DIE WANNE EINE HERVORRAGENDE STABILITÄT. SIEHE SEITEN 386-387.

MATERIALIEN

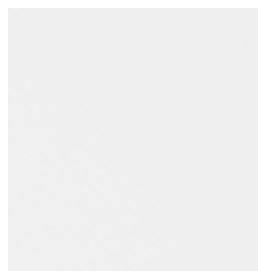

ACRYL

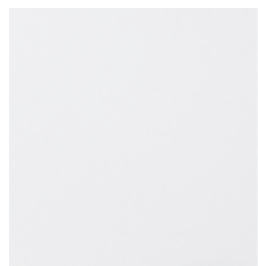

HARDLITE



PLYLITE



MINERALITE



ECORESINA



MATERIALIEN

MATERIALIEN	BESCHREIBUNG	REINIGUNG UND PFLEGE
ACRYL	Ein seit Jahren im Sanitärbereich verwendetes Material von unbestreitbarer Qualität: Acryl mit seiner haltbaren, glänzenden, nahtlosen und leicht zu reinigenden Oberfläche wird mit einer glasfaserverstärkten Polyesterstruktur kombiniert, um Festigkeit und hervorragende Eigenschaften zu gewährleisten.	<p>Verwenden Sie zum Reinigen des Produkts weiche Tücher und nicht scheuernde neutrale Flüssigreiniger. Nach der Reinigung gründlich mit klarem Wasser abspülen, um eventuelle Reinigerrückstände zu entfernen. Damit die glänzende Oberfläche über Jahre hinweg erhalten bleibt, kein Wasser über 60° C verwenden.</p> <p>Vermeiden Sie:</p> <ul style="list-style-type: none"> – Kunstfasertücher, Scheuerschwämme, Metallpads, Schleifmittel, Reinigungsmittel, Alkohol, Säuren für den Hausgebrauch, Aceton oder andere Lösungsmittel, die die Oberfläche beschädigen können. – ätherische Öle oder Badesalze.
HARDLITE	Feste Oberfläche aus Aluminiumtrihydrat und Acryl- oder Polyesterharz: Es handelt sich um ein porenfreies, glattes Material mit hohen funktionellen und ästhetischen Eigenschaften.	<p>Zum Reinigen spülen Sie die Oberfläche zunächst mit warmem Wasser ab und trocknen Sie diese anschliessend mit einem weichen Tuch. Tragen Sie danach mit einem feuchten Tuch eine leichte Poliercreme auf und verreiben diese sanft in kreisenden Bewegungen.</p> <p>Vermeiden Sie:</p> <ul style="list-style-type: none"> – Kalkablagerungen durch regelmässige Reinigung. – Wenn sich Ablagerungen bilden, reiben Sie diese mit einem nicht scheuernden Schwamm und einem normalen Haushaltsreiniger ab. Nach der Reinigung mehrmals mit warmem Wasser abspülen und mit einem weichen Tuch trocknen. <p>ACHTUNG!</p> <p>Zitronensaft, der zum Entfernen starker Kalkablagerungen auf anderen Oberflächen empfohlen wird, z. B. bei Wasserhähnen und Armaturen, könnte die Oberfläche von HardLite verfärben. Verwenden Sie in diesem Fall einen nicht scheuernden Schwamm und Bleichmittel, um den Fleck abzureiben. Spülen Sie gründlich mit reichlich warmem Wasser nach, um alle Spuren des Bleichmittels zu entfernen, da dieses andernfalls die Farbe von der Oberfläche entfernen könnte. Trocknen Sie die Flächen mit einem weichen Tuch.</p>
PLYLITE	Verbundmaterial, bestehend aus einer Aluminiumschicht, einer Schicht aus hochdichtem Polyurethan und aussen einer zusätzlichen Aluminiumschicht mit PVC-Beschichtung, die verschiedene Texturen und Farben ermöglicht.	<p>Verwenden Sie zum Reinigen des Produkts weiche Tücher und nicht scheuernde neutrale Flüssigreiniger. Nach der Reinigung gründlich mit klarem Wasser abspülen, um eventuelle Reinigerrückstände zu entfernen.</p> <p>Vermeiden Sie:</p> <ul style="list-style-type: none"> – Kunstfasertücher, Scheuerschwämme, Metallpads, Schleifmittel, Reinigungsmittel, Alkohol, Säuren für den Hausgebrauch, Aceton oder andere Lösungsmittel, die Oberflächen beschädigen können. – ätherische Öle oder Badesalze.
MINERALITE	Material aus Acryl- und Mineralharzen mit einer Gelcoat-Oberflächenveredelung, die den Produkten ein bestimmtes Oberflächenfinish verleiht (glatt oder strukturiert) und diese unempfindlich macht und schützt, so dass sie im Laufe der Zeit unveränderlich bleiben.	<p>Verwenden Sie zum Reinigen des Produkts weiche Tücher und nicht scheuernde neutrale Flüssigreiniger. Nach der Reinigung gründlich mit klarem Wasser abspülen, um eventuelle Reinigerrückstände zu entfernen.</p> <p>Vermeiden Sie:</p> <ul style="list-style-type: none"> – Kunstfasertücher, Scheuerschwämme, Metallpads, Schleifmittel, Reinigungsmittel, Alkohol, Säuren für den Hausgebrauch, Aceton oder andere Lösungsmittel, die Oberflächen beschädigen können. – ätherische Öle oder Badesalze.
ECORESINA	Hochmodernes Finish auf Harzbasis, aufgetragen auf einen Plylite-Träger: Die handgefertigte Beschichtung von Ecoresina verleiht der Oberfläche ein unkonventionelles Aussehen und einen originellen Struktureffekt.	

DUSCH- PANEELE

Die Duschpaneele von RONAL sind die ideale Ergänzung für den Duschbereich. Sie kombinieren zeitgenössisches Design und innovative Oberflächen mit einer unvergänglichen Qualität und sind der beste Garant für noch mehr Duschkomfort.

AZULEJO	390-393
SHOWERWAVE	394-395
GLAM	396-397
FLAIR	398-399





AZULEJO DUSCHSYSTEM



↑
Erklärung
Klappe
hinterer
Umschlag



AZULEJO COLUMN | Duschsystem mit Thermostat und Ablagefach, Sand (M)



AZULEJO | Thermostatmischer mit Ablagefach, Blau (B)

ARTIKELNUMMERN ERGEBEN SICH AUS DEN ANGABEN IN DEN BEIGE HINTERLEGTEN TABELLENBEREICHEN:
UX00 A 01 = AZULEJO Teleskop-Duschpaneel mit Ablage, weisses Glas

AZULEJO DUSCHSYSTEM MIT THERMOSTAT, ABLAGEFACH UND TELESKOPSTANGE¹⁾

Thermostatmischer | Umsteller | Handbrause mit starrer Halterung, Durchflussmenge 8 l/min | Höhenverstellbare und schwenkbare Kopfbrause Ø300 mm, Durchflussmenge 6 l/min | Neigungswinkel der Kopfbrause 25° | Gehäuse anthrazitgrau | Frontabdeckung aus farbigem Glas oder in Natursteinoptik-Finish, Stärke 6 mm | Verdrehsicherer Brauseschlauch L1250 mm

Basis		Frontfarbe		
Gewicht (kg)	Referenz	A =Weiss (Glas) B =Blau (Glas) C =Grün (Glas) D =Grau (Glas) E =Hellblau (Glas)	L =Weiss (Natursteinoptik) M =Sand (Natursteinoptik) P =Anthrazitgrau (Natursteinoptik)	
10	UX00	x	1.186 CHF	x 1.410 CHF 01

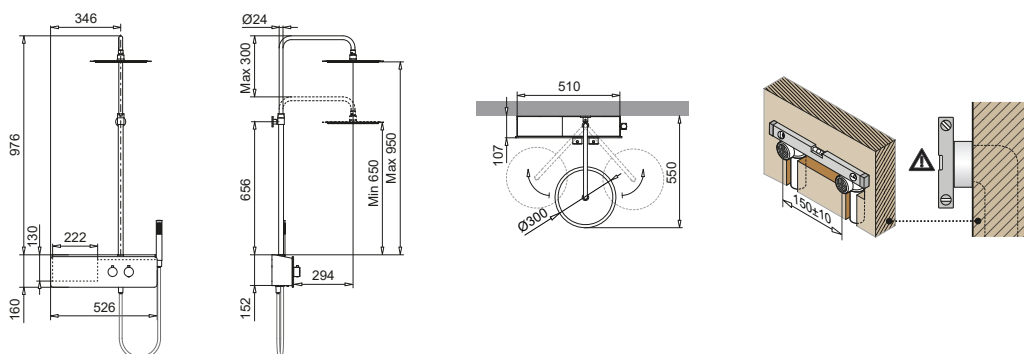

AZULEJO | THERMOSTATMISCHER MIT ABLAGEFACH²⁾

Thermostatmischer | Umsteller | Stabhandbrause mit fester Halterung, Durchflussmenge 8 l/min | Gehäuse anthrazitgrau | Frontabdeckung aus farbigem Glas oder in Natursteinoptik-Finish, Stärke 6 mm | Verdrehsicherer Brauseschlauch L1500 mm

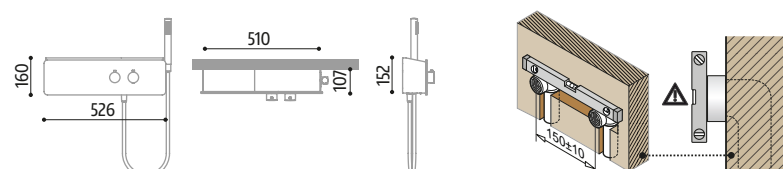
Basis		Frontfarbe		
Gewicht (kg)	Referenz	A =Weiss (Glas) B =Blau (Glas) C =Grün (Glas) D =Grau (Glas) E =Hellblau (Glas)	L =Weiss (Natursteinoptik) M =Sand (Natursteinoptik) P =Anthrazitgrau (Natursteinoptik)	
9	UW00	x	1.133 CHF	x 1.351 CHF 01

FARBVARIANTEN ABLAGEFACH

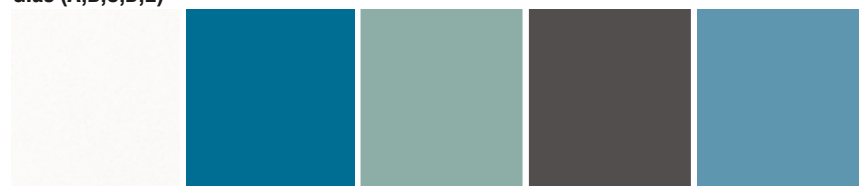
Glas (A,B,C,D,E)



A | Weiss

B | Blau

C | Grün

D | Grau

E | Hellblau

 Natursteinoptik (L,M,P)²⁾

L | Weiss

M | Sand

P | Anthrazitgrau

LEGENDE

- 1) - VORAUSSETZUNGEN FÜR DIE INSTALLATION: DRUCK MIN. 1,5 BAR - MAX. 3,5 BAR | EINBAUHÖHE MIN. 2200 MM (VON DER OBERFLÄCHE DER DUSCHWANNE BIS ZUR DECKE).
- 2) - VORAUSSETZUNGEN FÜR DIE INSTALLATION: DRUCK MIN. 1,5 BAR - MAX. 3,5 BAR.
- 3) - DIE FARBEN IN NATURSTEINOPTIK PASSEN HARMONISCH ZU DEN FARBEN DER "DUNE" DUSCHWANNE.

AZULEJO DUSCHPANEEL



↑
Erklärung
Klappe
hinterer
Umschlag



AZULEJO SHOWER | Duschpaneel mit Thermostatmischer, Sand (M)

ARTIKELNUMMERN ERGEBEN SICH AUS DEN ANGABEN IN DEN BEIGE HINTERLEGTEN TABELLENBEREICHEN:

UZ00 A 11 = AZULEJO SHOWER Duschpaneel, weisses Glas

AZULEJO SHOWER | DUSCHPANEEL¹⁾

Thermostatmischer | Umsteller | Stabhandbrause mit starrer Halterung, Durchflussmenge 9 l/min | Rechteckige Kopfbrause, Durchflussmenge 5 l/min | Düsenbereich 165 x 60 mm | Optik in Edelstahl gebürstet | Ablage mit farbigem Glasboden (Stärke 5 mm) oder in Natursteinoptik-Finish (Stärke 6 mm) | Verdrehsicherer Brauseschlauch L1500 mm

Gewicht (kg)	Basis		Farben Ablage		11
	Referenz				
6	UZ00	x	1.387 CHF	x	1.611 CHF

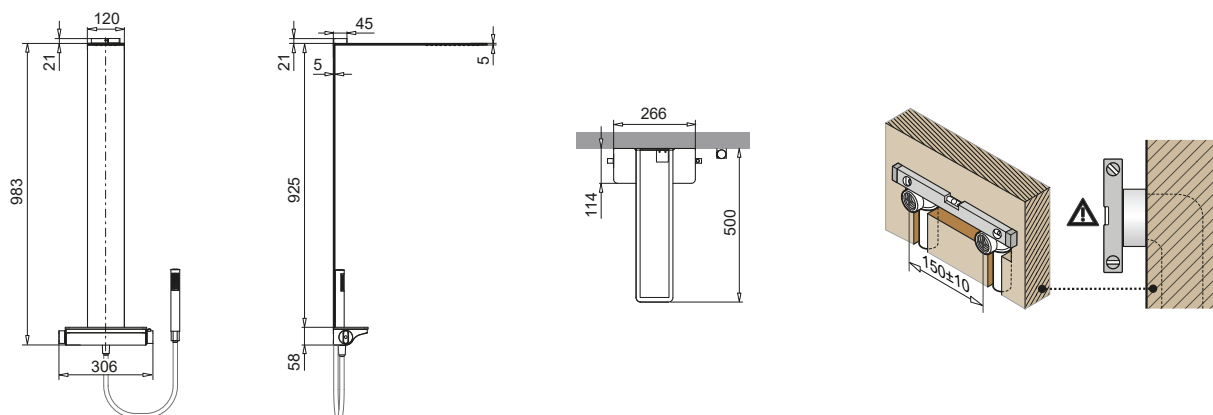

FARBVARIANTEN ABLAGE

Glass (A,B,C,D,E)



A | Weiss B | Blau C | Grün D | Grau E | Hellblau

Natursteinoptik (L,M,P)²⁾

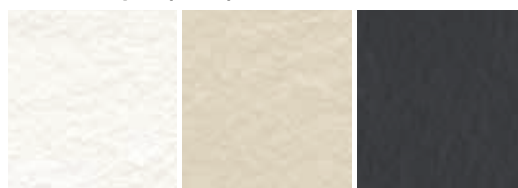

L | Weiss M | Sand P | Anthrazitgrau

LEGENDE

- 1) - VERBUNDMATERIAL, BESTEHEND AUS EINER POLYURETHAN-SCHICHT, UMGEBEN VON EINER ALUMINIUMSCHICHT, AUSSEN MIT PVC BESCHICHTET. SIEHE SEITE 387.
- 2) - VORAUSSETZUNGEN FÜR DIE INSTALLATION: DRUCK MIN. 1,5 BAR - MAX. 3,5 BAR | EINBAUHÖHE MIN. 2200 MM (VON DER OBERFLÄCHE DER DUSCHWANNE BIS ZUR DECKE).

SHOWERWAVE



↑
Erklärung
Klappe
hinterer
Umschlag



SHOWERWAVE | Duschpaneel aus PlyLite, Frontfarbe Hanf (C)



ARTIKELNUMMERN ERGEBEN SICH AUS DEN ANGABEN IN DEN BEIGE HINTERLEGTEN TABELLENBEREICHEN:

TC00 F B1H0000000 = SHOWERWAVE Duschpaneel aus PlyLite, Grau

SHOWERWAVE | DUSCHPANEEL AUS PLYLITE¹⁾²⁾

Thermostatmischer | Umsteller | Stabhandbrause mit Halterung | Durchflussmenge 6 l/min | Verdrehsicherer Brauseschlauch L1500 mm | Integrierte runde Kopfbrause mit Antikalk-Düsen, Ø162 mm, Durchflussmenge 9l/min | Zwei einstellbare integrierte Jetdüsen mit Antikalk, Durchflussmenge 8 l/min

Basis		Frontfarbe		
Gewicht (kg)	Referenz	W =Weiss (PlyLite) C =Hanf (PlyLite) F =Grau (PlyLite)		
9	TC00	x	1.823 CHF	B1H0000000

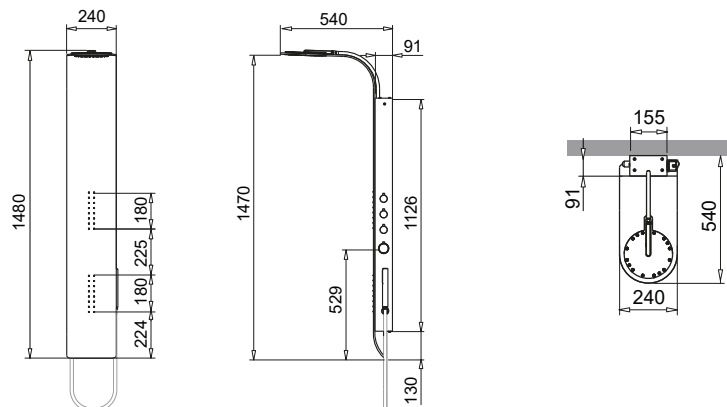

FRONTFARBE

PlyLite (W,C,F)

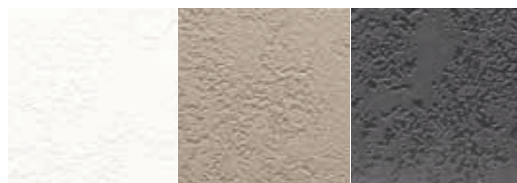

W | Weiss

C | Hanf

F | Grau

LEGENDE

- 1) - VERBUNDMATERIAL, BESTEHEND AUS EINER POLYURETHAN-SCHICHT, UMGEBEN VON EINER ALUMINIUMSCHICHT, AUSSEN MIT PVC BESCHICHTET. SIEHE SEITE 387.
- 2) - VORAUSSETZUNGEN FÜR DIE INSTALLATION: DRUCK MIN. 1,5 BAR - MAX. 3,5 BAR | EINBAUHÖHE MIN. 2200 MM (VON DER OBERFLÄCHE DER DUSCHWANNE BIS ZUR DECKE).



↑
Erklärung
Klappe
hinterer
Umschlag



GLAM | Duschpaneel aus HardLite, Front in Weiss



ARTIKELNUMMERN ERGEBEN SICH AUS DEN ANGABEN IN DEN BEIGE HINTERLEGTEN TABELLENBEREICHEN:

RL000B1H0000000 = GLAM Duschpaneel aus HardLite, Front in Weiss

GLAM | DUSCHPANEEL AUS HARDLITE¹⁾²⁾

Thermostatischer und Umsteller | Stabhandbrause mit verdrehsicherem Brauseschlauch L.1500 mm, Durchflussmenge 6 l/min | Integrierte rechteckige Kopfbrause mit Antikalk-Düsen 84 x 82 mm, Durchflussmenge 7 l/min | Wasserfall B.129 mm, Durchflussmenge 7 l/min | Korpus und Ablagefach in Soft-Touch Schwarz

	Basis	Frontfarbe
Gewicht (kg)	Referenz	Weiss
14	RL000B1H0000000	1.599 CHF

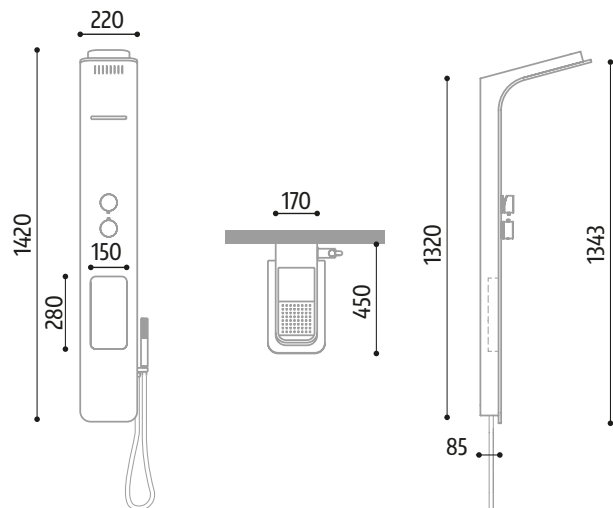

LEGENDE

- 1) - FESTE OBERFLÄCHE AUS ALUMINIUMTRIHYDRAT UND ACRYL- ODER POLYESTERHARZEN. SIEHE SEITE 387.
- 2) - VORAUSSETZUNGEN FÜR DIE INSTALLATION: DRUCK MIN. 1,5 BAR - MAX. 3,5 BAR | EINBAUHÖHE MIN. 2200 MM (VON DER OBERFLÄCHE DER DUSCHWANNE BIS ZUR DECKE).



↑
Erklärung
Klappe
hinterer
Umschlag



FLAIR | Edelstahl-Optik, satiniert (1)



FLAIR 150 | Modernisierungs-Version, Edelstahl-Optik, satiniert (1)



FLAIR BATH | Ausführung mit Badewanneneinlauf, Edelstahl-Optik, satiniert (1)

ARTIKELNUMMERN ERGEBEN SICH AUS DEN ANGABEN IN DEN BEIGE HINTERLEGTEN TABELLENBEREICHEN:
GR00 1 B1H2000000 = FLAIR Duschpaneel, satinierter Stahl

FLAIR | DUSCHPANEEL¹⁾

Thermostatmischer und Umsteller | Stabhandbrause mit verdrehsicherem Brauseschlauch L.1500 mm, Durchflussmenge 10 l/min | Edelstahl-Optik glänzend oder satiniert | Integrierte rechteckige Kopfbrause, Düsenbereich 212 x 202 mm, Durchflussmenge 12 l/min | Drei verstellbare vertikale Jets Square +/- 10°, mit Anti-Kalk Düsen, Durchflussmenge 8 l/min

Basis		Oberfläche		
Gewicht (kg)	Referenz	0=Edelstahl-Optik glänzend 1=Edelstahl-Optik satiniert		
10	GR00	0	1.540 CHF	B1H0000000
10	GR00	1	1.540 CHF	B1H0000000

FLAIR 150 | DUSCHPANEEL ALS MODERNISIERUNGS-VERSION¹⁾

Thermostatmischer und Umsteller | Stabhandbrause mit verdrehsicherem Brauseschlauch L.1500 mm, Durchflussmenge 10 l/min | Edelstahl-Optik glänzend oder satiniert | Integrierte rechteckige Kopfbrause, Düsenbereich 212 x 202 mm, Durchflussmenge 12 l/min | Drei verstellbare vertikale Jets Square +/- 10°, mit Anti-Kalk Düsen, Durchflussmenge 8 l/min | Modernisierungs-Version mit 150 mm Abstand zwischen Kalt-/Warmwasser-Anschluss

Basis		Oberfläche		
Gewicht (kg)	Referenz	0=Edelstahl-Optik glänzend 1=Edelstahl-Optik satiniert		
10	GR00	0	1.687 CHF	B1H0010000
10	GR00	1	1.687 CHF	B1H0010000

FLAIR BATH | DUSCHPANEEL MIT BADEWANNENEINLAUF¹⁾

Thermostatmischer und Umsteller | Stabhandbrause mit verdrehsicherem Brauseschlauch L.1500 mm, Durchflussmenge 10 l/min | Edelstahl-Optik glänzend oder satiniert | Integrierte rechteckige Kopfbrause, Düsenbereich 212 x 202 mm, Durchflussmenge 12 l/min | Drei verstellbare vertikale Jets Square +/- 10°, mit Anti-Kalk Düsen, Durchflussmenge 8 l/min | Version mit Wanneneinlauf, Durchflussmenge 10 l/min

Basis		Oberfläche		
Gewicht (kg)	Referenz	0=Edelstahl-Optik glänzend 1=Edelstahl-Optik satiniert		
10	GR00	0	1.823 CHF	B1H2000000
10	GR00	1	1.823 CHF	B1H2000000

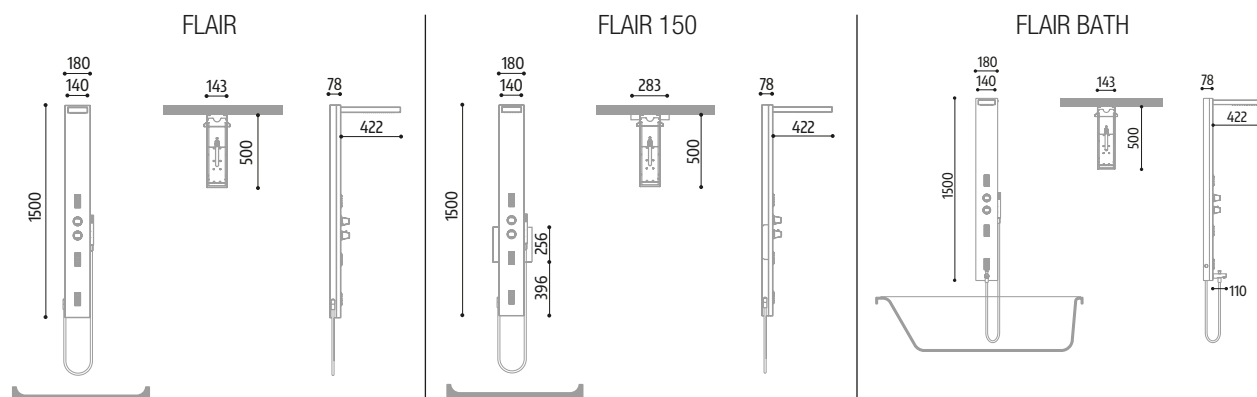
LEGENDE
1) - VORAUSSETZUNGEN FÜR DIE INSTALLATION: DRUCK MIN. 1,5 BAR - MAX. 3,5 BAR | EINBAUHÖHE MIN. 2200 MM (VON DER OBERFLÄCHE DER DUSCHWANNE BIS ZUR DECKE).

ZUBEHÖR / ERSATZTEILE

ACCESSOIRES, PFLEGEMITTEL, DICHTUNGEN UND PROFILE

Duschsitz COMFORT	402
Zubehör für Duschwannen	402
Reinigungs- und Pflegeprodukte	403
Handtuchhalter / Glasablage	404
Stabilisationsstreben / Deckenstützen	405-406
Eckverstärker / Verbindungsteile	407-408
Dichtungen	409-411
Magnetdichtungen / Abdeckleiste	412
Sonderprofile	413-416
Installations-Sets, Schwalleisten	417





ZUBEHÖR/ERSATZTEILE

DUS1 | DUSCHSITZ COMFORT

Praktischer Duschsitz zur einfachen Wandmontage | hochklappbar | bis 120 kg belastbar | lieferbar in weiss oder dunkelgrau | inkl. Befestigungsmaterial

Beschreibung	Breite A	Breite Sitzfläche B	Tiefe gesamt C	Farbe	Referenz	Preis
Der COMFORT Duschsitz bietet Komfort und Sicherheit beim Duschen. Mit seinem formschönen und modernen Design fügt er sich problemlos in die unterschiedlichsten Badeinrichtungen ein. Bei Nichtgebrauch wird er platzsparend nach oben hochgeklappt. Die ergonomische Sitzfläche ist leicht zu reinigen. Der Sitz hat eine maximale Belastbarkeit von 120 kg und entspricht in seiner Ausführung den Richtlinien für Medizinprodukte.	325	280	325	dunkelgrau/ chrom	DUS1S	288 CHF
	325	280	325	weiss / chrom	DUS1W	288 CHF

- CE zertifiziert
- TÜV-GS geprüft
- Maximale Belastbarkeit 120 kg

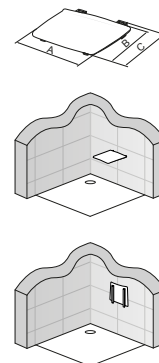

ZUBEHÖR FÜR DUSCHWANNEN

Clean & Shine Reinigungsset

CLEAN & SHINE Badreiniger-Konzentrat reinigt, poliert und schützt Flächen im Bad ohne das Material anzugreifen und verleiht harten Oberflächen wie Chrom, Porzellan, Kunststoff, Gussmarmor und Glas einen herrlichen Glanz.









	Artikelnummer	Preis
Inhalt	Referenz	
150 g	CSHINE	59 CHF

Serie	Duschwannenfarbe	Beschreibung
RUG, AIR, CALCE, DUNE, ROCKER, PLANOR, CINCO	Weiss	
CALCE, DUNE	Betonoptik	Anti-Schimmel-Silikon zum Abdichten zwischen Wanne und Fliesen
	Sand	
RUG, AIR, CALCE, DUNE	Anthrazitgrau	
RUG, CALCE, DUNE	Hanf	
RUG	Weiss	Flüssiges PVC zum Abdichten und Reparieren von PLYLITE ideal für nicht sichtbare Abdichtungen zwischen Duschwanne und Wänden in Vinyloptik; kann zur Reparatur von zerkratzten oder eingeschnittenen PLYLITE Oberflächen verwendet werden
	Hanf	
	Anthrazitgrau	
AIR, CALCE, DUNE	MINERALITE Reparaturset Ideal für kleinere Reparaturen von zerkratzten und abgebrochenen Oberflächen	
	Weiss	
	Hanf	
	Sand	
	Anthrazitgrau	
ROCKER, PLANOR, CINCO	ACRYL Reparaturset Ideal für kleinere Reparaturen von zerkratzten und abgebrochenen Oberflächen	
	Weiss	

Farbe	Referenz	Preis
Weiss	ACC0323	52 CHF
Betonoptik	ACC0324	52 CHF
Beige	ACC0325	
Anthrazitgrau	ACC0326	52 CHF
Betonoptik	ACC0327	52 CHF
Weiss	ACC0329	163 CHF
Hanf	ACC0330	
Grey	ACC0331	
Weiss	ACC0412	193 CHF
Hanf	ACC0416	
Sand	ACC0414	
Anthrazitgrau	ACC0413	
Betonoptik	ACC0415	
Weiss	ACC0340	219 CHF

Bruttopreise ohne gesetzliche MwSt. Masse in mm. Alle technischen Änderungen vorbehalten. Eine Sonderanfertigung in Ausführung und/oder Mass kann nicht zurückgenommen werden.

REINIGUNGS- UND PFLEGEPRODUKTE

		Artikelnummer	Preis	
<p>RONAL Reiniger „Protect Cleaner“</p> <ul style="list-style-type: none"> • Professioneller Reiniger und Pflegemittel für Duschtrennungen. • Wirksamer Schutz und Pflege für beschichtete Glasoberflächen. • Hygienische Reinigung mit angenehmem frischem Duft. 		Inhalt	Referenz	
		500 ml	1 Stück 17223.1	29 CHF
			6er-Pack 17223.6	149 CHF
<p>RONAL Reiniger „Glass Cleaner“</p> <ul style="list-style-type: none"> • Professioneller Glas-Reiniger für Duschtrennungen. • Verleiht Glasoberflächen dauerhaft strahlenden Glanz. • Reinigt streifenfrei und ist besonders mild. 		Volume	Referenz	
		500 ml	1 Stück 17224.1	29 CHF
			6er-Pack 17224.6	149 CHF
<p>RONAL Reiniger „Power Cleaner“</p> <ul style="list-style-type: none"> • Professioneller Reiniger für Duschtrennungen. • Beseitigt kraftvoll starke Verschmutzungen und Kalkablagerungen. • Besonders geeignet für mit AQUAPERLE beschichtete Glasoberflächen. 		Volume	Referenz	
		500 ml	1 Stück 17225.1	29 CHF
			6er-Pack 17225.6	149 CHF
<p>RONAL - Glasabzieher</p> <ul style="list-style-type: none"> • Verchromter Glasabzieher mit Doppellippe für einfache und schnelle Reinigung von Glasflächen. • Inklusive praktischer Befestigungshalter. 		Breite	Referenz	
		200 mm	1 Stück 13037	42 CHF
<p>RONAL - Reinigungsbürste</p> <p>Mikrofaser-Reinigungsbürste für die Serie Amalia</p>		Referenz		
		13038	38 CHF	
<p>RONAL Reparaturset</p> <p>REPAIR KIT für Duschwannen aus Mineralguss</p>		Referenz		
		REPAIRKIT	89 CHF	









HANDTUCHHALTER / GLASABLAGE / DUSCHABLAGE-SET

Serie	Beschreibung		Basis	Preis
			Referenz	
PUR	Handtuchhalter ¹⁾ Breite 400 mm		PS2.10.400 (Chrom)	211 CHF
	Handtuchhalter ¹⁾ Breite 600 mm		PS2.10.600 (Chrom)	211 CHF
PUR	Glasablage ¹⁾ Breite 400 mm		PT2.10.400 (Chrom)	211 CHF
	Glasablage ¹⁾ Breite 600 mm		PT2.10.600 (Chrom)	211 CHF
PUR	Handtuchhalter & Glasablage ¹⁾ Breite 400 mm		PST2.10.400 (Chrom)	405 CHF
	Handtuchhalter & Glasablage ¹⁾ Breite 600 mm		PST2.10.600 (Chrom)	405 CHF
EASY, AMALIA	DUSCHABLAGE-SET (Befestigung an der Wand) bestehend aus: 2 Ablagen und 1 Seifenschale. Modulares Zubehör adaptierbar an alle RONAL Walk-in Duschen mit Glasstärken 6 oder 8 mm.		KASW2.06.1000 (Schwarz matt)	284 CHF
			KASW2.09.1000 (Weiss matt)	284 CHF
			KASW2.50.1000 (Silber-Hochglanz)	284 CHF
EASY	DUSCHABLAGE-SET Zubehör-Set Duschablage (Befestigung am Profil) bestehend aus: 2 Ablagen, 1 Seifenschale, 1 Handtuchhalter. Modulares und schwenkbares Zubehör adaptierbar an alle RONAL Walk-in Duschen mit Glasstärken 6 oder 8 mm.		KASF2.06.1000 (Schwarz matt)	298 CHF
			KASF2.09.1000 (Weiss matt)	298 CHF
			KASF2.50.1000 (Silber-Hochglanz)	298 CHF
EASY	Aufbewahrungsbox Abnehmbare Aufbewahrungsbox, inklusive Abdeckung. Das integrierte Ablaufsystem verhindert, dass sich Wasser innen an der Box absetzt. Adaptierbar an Duschablagen KASW2 und KASF2.		KABC.06 (Schwarz matt)	115 CHF
			KABC.09 (Weiss matt)	115 CHF
			KABC.50 (Silber-Hochglanz)	115 CHF

LEGENDE



¹⁾ - DIE BESTELLUNG EINES HANDTUCHHALTERS UND/ODER GLASABLAGE IST NUR IN VERBINDUNG MIT EINER WALK-IN TRENNWAND IM SONDERMASS MÖGLICH. DIE MINIMALE BREITE DER TRENNWAND MUSS 750 MM BETRAGEN. HANDTUCHHALTER UND GLASABLAGE KÖNNEN AUCH IN KOMBINATION MITEINANDER BESTELLT WERDEN.

STABILISATIONSTREBEN



Serie	Beschreibung	Referenz	Basis	Preis
PUR	Stabilisationsstrebe Mauer-Glas Länge 1250 mm, kann gekürzt werden		SMG2.10.1250 (Chrom)	191 CHF
PUR	Stabilisationsstrebe Mauer-Glas + T-Stück Länge 1600 mm, kann gekürzt werden		SMGT2.10.1600 (Chrom)	198 CHF
PUR	Stabilisationsstrebe Mauer-Mauer + T-Stück Länge 1600 mm, kann gekürzt werden		SMMT2.10.1600 (Chrom)	198 CHF
PUR	Stabilisationsstrebe Mauer-Mauer + T-Stück Länge 2000 mm, kann gekürzt werden		SMMT2.10.2000 (Chrom)	198 CHF
PUR	Stabilisationsstrebe Glas-Glas Länge 1250 mm, kann gekürzt werden		SGG2.10.1250 (Chrom)	191 CHF
PUR	Stabilisationsstrebe Glas-Glas + T-Stück Länge 1600 mm, kann gekürzt werden		SGGT2.10.1600 (Chrom)	198 CHF
SOLINO	Stabilisationsstrebe Mauer-Glas Länge 1500 mm		SMGS.06.1500 (Schwarz matt)	102 CHF
			SMGS.50.1500 (Silber-Hochglanz)	102 CHF
SOLINO	Stabilisationsstrebe Mauer-Glas + T-Stück Länge 1500 mm, kann gekürzt werden		SMGTS.06.1500 (Schwarz matt)	144 CHF
			SMGTS.50.1500 (Silber-Hochglanz)	144 CHF
			SMGTS2.06.1500 (für SOL31+SOLT3) (Schwarz matt)	144 CHF
			SMGTS2.50.1500 (für SOL31+SOLT3) (Silber-Hochglanz)	144 CHF
SOLINO	Stabilisationsstrebe Mauer-Glas + T-Stück Länge 1600 mm, kann gekürzt werden (für SOLF13)		SMGTS.06.1600 (Schwarz matt)	144 CHF
			SMGTS.50.1600 (Silber-Hochglanz)	144 CHF

Bruttopreise ohne gesetzliche MwSt. Masse in mm. Alle technischen Änderungen vorbehalten. Eine Sonderanfertigung in Ausführung und/oder Mass kann nicht zurückgenommen werden.







STABILISATIONSTREBEN

Serie	Beschreibung	Referenz	Basis	Preis
SOLINO	Stabilisationsstrebe Mauer-Mauer + T-Stück Länge 1500 mm, kann gekürzt werden		SMMS.06.1500 (Schwarz matt)	114 CHF
			SMMS.50.1500 (Silber-Hochglanz)	114 CHF
			SMMS2.06.1500 (für SOL31) (Schwarz matt)	114 CHF
			SMMS2.50.1500 (für SOL31) (Silber-Hochglanz)	114 CHF
EASY 8 mm	Stabilisationsstrebe Mauer-Glas Länge 1250 mm, kann gekürzt werden für Walk-in EASY STR4P (ESG 8 mm)		SMGE.06.1250 (Schwarz matt)	143 CHF
			SMGE.09.1250 (Weiss matt)	143 CHF
			SMGE.50.1250 (Silber-Hochglanz)	143 CHF
			SMGE.13.1250 (Gold gebürstet)	143 CHF
EASY 6 mm	Stabilisationsstrebe Mauer-Glas Länge 1250 mm, kann gekürzt werden für Badewannenabtrennung EASY STR4P6B (ESG 6 mm)		SMGE2.50.1250 (Silber-Hochglanz)	143 CHF
			SMGE2.06.1250 (Schwarz matt)	

DECKENSTÜTZEN





Serie	Beschreibung	Referenz	Farbe	Länge	Preis
				mm	
DIVERA	Deckenstütze Länge 1500 mm, kann gekürzt werden		06 =Schwarz matt 50 =Silber-Hochglanz	mm	
			D22SDK .06. 1500		186 CHF
			D22SDK .50. 1500		186 CHF
EASY	Deckenstütze Länge 1000 mm, kann gekürzt werden		06 =Schwarz matt 09 =Weiss matt 13 =Gold gebürstet 50 =Silber-Hochglanz	mm	
			SD8 .xx. 1000		103 CHF

ECKVERSTÄRKER

Serie	Beschreibung	Referenz	Basis	Farbe	Länge	Preis
					mm	
PUR	Eckverstärker Wand - Glas Länge 300 mm Chrom		RP2	.10. (Chrom)	300	106 CHF
PUR	Eckverstärker Wand - Glas Länge 500 mm Chrom		RP2	.10. (Chrom)	500	143 CHF
DIVERA	Eckverstärker Wand - Glas Länge 500 mm, kann gekürzt werden		D22EV1	.06. (Schwarz matt)	500	104 CHF
			D22EV1	.10. (Chrom)	500	104 CHF
DIVERA	Eckverstärker Glas - Glas Länge 500 mm, kann gekürzt werden		D22EV2	.06. (Schwarz matt)	500	108 CHF
			D22EV2	.10. (Chrom)	500	108 CHF
DIVERA	Halteklammer für Eckverstärker Montage auf Glas		D22FPG	.06 (Schwarz matt)		90 CHF
			D22FPG	.50 (Silber-Hochglanz)		90 CHF
				Referenz	06=Schwarz matt 09=Weiss matt 13=Gold gebürstet 50=Silber-Hochglanz	mm
EASY AMALIA	Eckverstärker Wand - Glas Länge 500/1000 mm		RE	.xx.	1000	139 CHF
				Referenz	06=Schwarz matt 09=Weiss matt 12=Gold 50=Silber-Hochglanz	mm
CADURA	Eckverstärker Wand - Glas Länge 500/1000 mm		RCA	.xx.	500	113 CHF
			RCA	.xx.	1000	139 CHF

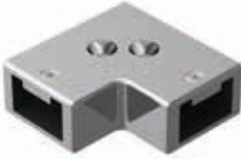
Bruttopreise ohne gesetzliche MwSt. Masse in mm. Alle technischen Änderungen vorbehalten. Eine Sonderanfertigung in Ausführung und/oder Mass kann nicht zurückgenommen werden..

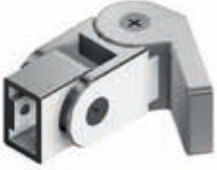
VERBINDUNGSTEILE/VERBINDUNGSWINKEL

Serie	Beschreibung	Referenz	Preis	
EASY	VT90 Verbindungsstück für die Montage von 2 horizontalen Stabilisationsstreben (für Walk-in EASY STR4P 8 mm)		VT90.06 (Schwarz matt)	59 CHF
		VT90.09 (Weiss matt)		
		VT90.10 (Chrom)		
		VT90.13 (Gold gebürstet)		
DIVERA	Verbindungsstück für DIVERA Stabilisationsstreben; für die Verbindung von 2 Stabilisationsstreben (Nur zur Realisierung eines Walk-in-Konzepts mit D22BTK1H)		VTBTK.06 (Schwarz matt)	66 CHF
		VTBTK.10 (Chrom)		
Kann bei allen Serien mit Stabilisationsstrebe eingebaut werden	Verstellbarer Winkel zur Befestigung einer Stabilisationsstrebe an einer schrägen Decke oder einer schrägen Wand oben/unten		VW2.06 (Schwarz matt)	78 CHF
		VW2.10 (Chrom)		
		VW2.13 (Gold gebürstet)		
Kann bei allen Serien mit Stabilisationsstrebe eingebaut werden	Verstellbarer Winkel zur Befestigung einer Stabilisationsstrebe an einer schrägen Decke oder einer schrägen Wand links/rechts		VW3.06 (Schwarz matt)	78 CHF
		VW3.10 (Chrom)		
		VW3.13 (Gold gebürstet)		
Kann mit folgenden Eckverstärkern verwendet werden: RP2, RCA, RE, D22EV1	Verstellbarer Winkel zur Befestigung am Eckverstärker bis zur Deckenschräge		VW4.06 (Schwarz matt)	78 CHF
		VW4.10 (Chrom)		
Kann an allen 6 und 8 mm Seitenwänden montiert werden	Verstellbarer Winkel zur Befestigung des Glases an der Deckenschräge		VW5.06 (Schwarz matt)	93 CHF
		VW5.10 (Chrom)		

DICHTUNGEN

Für eine Bestellung von einer Dichtung geben Sie bitte die passende Artikelnummer der Tür oder die Nummer der Original-Auftragsbestätigung an.

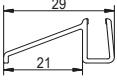
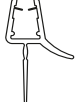
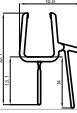
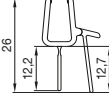
Beschreibung	Länge (mm) / Türhöhe (mm)	Referenz	Serie							Preis		
			DIVERA	CADURA	PUR	SOLINO	AMALIA	TOP-LINE S	EASY	pro Stück / Paar	5er Set	10er Set
Waagerechte Dichtung für 6 mm Glas 	1000	51602D22SE2.KD (1 St.) 51602D22SE2.KD5 (5er Set) 51602D22SE2.KD10 (10er Set) Schwarz: 51602D22SE2.6KD (1 St.) 51602D22E2.6KD5 (5er Set) 51602D22E26KD10 (10er Set)	●							47 CHF	214 CHF	405 CHF
	862	51602.KD.180 (1 St.) 51602.KD5.180 (5er Set) 51602.KD10.180 (10er Set) Schwarz: 51602.6KD.180 (1 St.) 51602.6KD5.180 (5er Set) 51602.6KD10.18 (10er Set)	●	●				●		47 CHF	214 CHF	405 CHF
	941	51602CAS.KD (1 St.) 51602CAS.KD5 (5er Set) 51602CAS.KD10 (10er Set)			●			●		47 CHF	214 CHF	405 CHF
	604	51602CAE.KD (1 St.) 51602CAE.KD5 (5er Set) 51602CAE.KD10 (10er Set)			●			●		47 CHF	214 CHF	405 CHF
Waagerechte Dichtung für 6 mm Glas 	1000	51702.KD.1000 (1 St.) 51702.KD5.1000 (5er Set) 51702.KD10.1000 (10er Set)				●				47 CHF	214 CHF	405 CHF
Waagerechte Dichtung für 8 mm Glas 	1000	52202.KD.1000 (1 St.) 52202.KD5.1000 (5er Set) 52202.KD10.1000 (10er Set)			●					47 CHF	214 CHF	405 CHF
Waagerechte Dichtung für 6 mm Glas 	1000	52203.KD.1000 ¹⁾ (1 St.) 52203.KD5.1000 ¹⁾ (5er Set) 52203.KD10.1000 ¹⁾ (10er Set) Schwarz: 52203.6KD.1000 ¹⁾ (1 St.) 52203.6KD5.1000 ¹⁾ (5er Set) 52203.6KD10.100 ¹⁾ (10er Set)	●	●		●				47 CHF	214 CHF	405 CHF
		52203U.KD.1000.F ²⁾ (1 St.) 52203U.KD5.1000.F ²⁾ (5er Set) 52203U.KD10.1000.F ²⁾ (10er Set) Schwarz: 52203U6KD1000.F ²⁾ (1 St.) 52203U6KD51000F ²⁾ (5er Set) 52203U6KD10100F ²⁾ (10er Set)	●	●		●				47 CHF	214 CHF	405 CHF
	52203U2.KD.1000.F ³⁾ (1 St.) 52203U2.KD5.1000.F ³⁾ (5er Set) 52203U2.KD10.1000.F ³⁾ (10er Set) Schwarz: 52203U26KD1000F ³⁾ (1 St.) 52203U26KD5100F ³⁾ (5er Set) 52203U26KD1010F ³⁾ (10er Set)	●	●		●					47 CHF	214 CHF	405 CHF
	52203U3.1000.F ⁴⁾ (1 St.) 52203U3.KD5.1000.F ⁴⁾ (5er Set) 52203U3.KD10.1000.F ⁴⁾ (10er Set) Schwarz: 52203U36KD1000F ⁴⁾ (1 St.) 52203U36KD5100F ⁴⁾ (5er Set) 52203U36KD1010F ⁴⁾ (10er Set)	●	●		●					47 CHF	214 CHF	405 CHF



LEGENDE:

- 1) - 52203.1000 OHNE FRÄSUNG
- 2) - 52203U.1000.F MIT FRÄSUNGEN L UND R 90° FÜR MONTAGE MIT MAGNETDICHTUNG 42352
- 3) - 52203U2.1000.F MIT FRÄSUNGEN L UND R 180° FÜR MONTAGE MIT MAGNETDICHTUNG 42356
- 4) - 52203U3.1000.F - MIT FRÄSUNGEN L UND R 180° FÜR MONTAGE MIT V3.SOL

Bruttopreise ohne gesetzliche MwSt. Masse in mm. Alle technischen Änderungen vorbehalten. Eine Sonderanfertigung in Ausführung und/oder Mass kann nicht zurückgenommen werden..

DICHTUNGEN

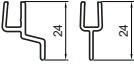
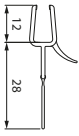
Für eine Bestellung von einer Dichtung geben Sie bitte die passende Artikelnummer der Tür oder die Nummer der Original-Auftragsbestätigung an.

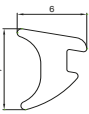
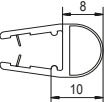
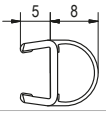
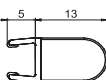
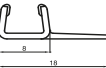
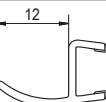
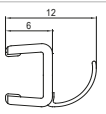
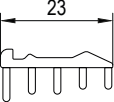
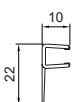



Beschreibung	Länge (mm) / Türhöhe (mm)	Referenz	Serie						Preis				
			DIVERA	CADURA	PUR	SOLINO	AMALIA	TOP-LINE S	EASY	pro Stück / Paar	5er Set	10er Set	
WAAGERECHE DICHTUNGEN	Waagerechte Dichtung für 6 mm Glas (für D22S3) ¹⁾ 	600	82007.8KD.22S3 (1 Set mit 3 Stück) 82007.8KD5.22S3 (5er Set mit 3 Stück) 82007.8KD1022S3 (10er Set mit 3 Stück) Schwarz: 82007.86KD.22S3 (1 Set mit 3 Stück) 82007.86KD522S3 (5er Set mit 3 Stück) 8200786KD1022S3 (10er Set mit 3 Stück)	●							98 CHF	462 CHF	858 CHF
	Waagerechte Dichtung für 6 mm Glas 	1000	82020.KD.1000 (1 St.) 82020.KD5.1000 (5er Set) 82020.KD10.1000 (10er Set) Schwarz: 82020.6KD.1000 (1 St.) 82020.6KD5.1000 (5er Set) 82020.6KD101000 (10er Set)	●					●		98 CHF	462 CHF	858 CHF
	Waagerechte Dichtung für 8 mm Glas 	1000	82028.KD (1 Set mit 3 Stück) 82028.KD5 (5er Set mit 3 Stück) 82028.KD10 (10er Set mit 3 Stück)					●			84 CHF	378 CHF	706 CHF
SENKRECHTE DICHTUNGEN	Senkrechte Glasleistendichtung für Wandanschlussprofil 6 mm und 8 mm 	2000	31107.KD.2000 (1 St.) 31107.KD5.2000 (5er Set) 31107.KD10.2000 (10er Set) Schwarz: 31107.06.KD.2 (1 St.) 31107.06.KD5.2 (5er Set) 31107.06.KD10.2 (10er Set)	●				●	●		71 CHF	318 CHF	590 CHF
	Senkrechte Dichtung für 6 mm und 8 mm Glas 	2000	51205.KD.2000 (1 St.) 51205.KD5.2000 (5er Set) 51205.KD10.2000 (10er Set)			●					71 CHF	318 CHF	590 CHF
	Senkrechte Dichtung für 8 mm Glas 	2000	51405.KD.2000 (1 St.) 51405.KD5.2000 (5er Set) 51405.KD10.2000 (10er Set)			●					79 CHF	318 CHF	590 CHF
	Senkrechte Dichtung für 6 mm Glas 	2000	52103.KD.2000 (1 St.) 52103.KD5.2000 (5er Set) 52103.KD10.2000 (10er Set)	●							79 CHF	318 CHF	590 CHF
	Senkrechte Dichtung für 6 mm Glas 	2000	52110.KD.2000 (1 St.) 52110.KD5.2000 (5er Set) 52110.KD10.2000 (10er Set)	●							79 CHF	318 CHF	590 CHF
	Senkrechte Dichtung für 8 mm Glas 	2000	53100.KD.2000 (1 St.) 53100.KD5.2000 (5er Set) 53100.KD10.2000 (10er Set)			●					79 CHF	318 CHF	590 CHF
	Senkrechte Dichtung für 6 mm Glas 	2000	53101.KD.1959 (1 St.) 53101.KD5.1959 (5er Set) 53101.KD10.1959 (10er Set)				●				79 CHF	318 CHF	590 CHF
	Senkrechte Dichtung für 5/6 mm Glas 	1991	82006.KD.1991 (1 St.) 82006.KD5.1991 (5er Set) 82006.KD10.1991 (10er Set)	●							79 CHF	318 CHF	590 CHF
	Senkrechte Dichtung für 6 mm Glas 	1984	82026.KD.1984 (1 St.) 82026.KD5.1984 (5er Set) 82026.KD10.1984 (10er Set) Schwarz: 82026.6KD.1984 (1 St.) 82026.6KD5.1984 (5er Set) 820266KD10.1984 (10er Set)	●							79 CHF	318 CHF	590 CHF

¹⁾ - BESTEHT AUS EINER DICHTUNG MIT FRÄSUNG UND EINER DICHTUNG OHNE FRÄSUNG.

Bruttopreise ohne gesetzliche MwSt. Masse in mm. Alle technischen Änderungen vorbehalten. Eine Sonderanfertigung in Ausführung und/oder Mass kann nicht zurückgenommen werden.

DICHTUNGEN

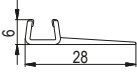
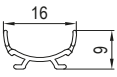
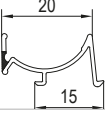
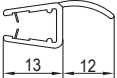
Für eine Bestellung von einer Dichtung geben Sie bitte die passende Artikelnummer der Tür oder die Nummer der Original-Auftragsbestätigung an.

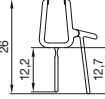
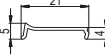
Beschreibung	Länge (mm) / Türhöhe (mm)	Referenz	Serie							Preis			
			DIVERA	CADURA	PUR	SOLINO	AMALIA	TOP-LINE S	EASY	pro Stück / Paar	5er Set	10er Set	
SENKRECHTE DICHTUNGEN		2000	82028.KD.2000 (1 St.) 82028.KD5.2000 (5er Set) 82028.KD10.2000 (10er Set)					●			79 CHF	318 CHF	590 CHF
		1984	82029.KD.2000 (1 St.) 82029.KD5.2000 (5er Set) 82029.KD10.2000 (10er Set)					●			79 CHF	318 CHF	590 CHF
		2000	82205.KD.TLS2 (1 St.) 82205.KD5.TLS2 (5er Set) 82205.KD10.TLS2 (10er Set)						●		79 CHF	318 CHF	590 CHF
		2000	82206.KD (1 St.) 82206.KD5 (5er Set) 82206.KD10 (10er Set)				●				79 CHF	318 CHF	590 CHF
		1837	82303.KD.1837 (1 St.) 82303.KD5.1837 (5er Set) 82303.KD10.1837 (10er Set)						●		79 CHF	318 CHF	590 CHF
		1910	93100.KD (1 St.)			●					79 CHF	-	-
GEBOGENE DICHTUNGEN		Gebogene Dichtung	51602.KD.D22.55 (Paar) Schwarz: 51602.6KDD22.55 (Paar)	●							98 CHF	-	-
		Gebogene Dichtung 1000	52203U2.KD.1000.F¹⁾ (1 St.) 52203U2.KD5.1000.F¹⁾ (5er Set) 52203U2.KD10.1000.F¹⁾ (10er Set)			●					98 CHF	462 CHF	858 CHF
SENKRECHTE ABDECKLEISTE		2000	Grau: 62100.KD.1 (1 St.) 62100.KD5.1 (5er Set) 62100.KD10.1 (10er Set)	●	●	●	●		●	●	79 CHF	318 CHF	590 CHF
			Weiss: 62100.KD.4 (1 St.) 62100.KD5.4 (5er Set) 62100.KD10.4 (10er Set)			●					79 CHF	318 CHF	590 CHF
			Schwarz: 62100.KD.2 (1 St.) 62100.KD5.2 (5er Set) 62100.KD10.2 (10er Set)	●	●	●		●		79 CHF	318 CHF	590 CHF	

¹⁾ - 52203U2.1000.F MIT FRÄSUNGEN L UND R 180° ZUM EINBAU MIT MAGNETDICHTUNG 42356.

MAGNETDICHTUNGEN

Für eine Bestellung von einer Dichtung geben Sie bitte die passende Artikelnummer der Tür oder die Nummer der Original-Auftragsbestätigung an.

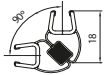
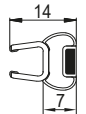
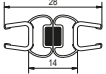
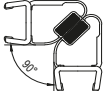
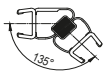
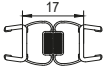
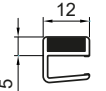
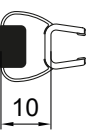
Beschreibung	Länge (mm) / Türhöhe (mm)	Referenz	Serie						Preis			
			DIVERA	CADURA	PUR	SOLINO	AMALIA	TOP-LINE S	EASY	pro Stück / Paar	5er Set	10er Set
Senkrechte Magnetdichtungen 90° für 6 mm Glas 	2000	42352.KD.2000 (Paar) 42352.KD5.2000 (5er Set) 42352.KD10.2000 (10er Set) Schwarz: 42352.6KD.2000 (Paar) 42352.6KD5.2000 (5er Set) 42352.6KD10.2000 (10er Set)	●	●		●		●		106 CHF	480 CHF	902 CHF
Senkrechte Magnetdichtungen 180° für 6 mm Glas 	2000	42356.KD.1 (1 St.) 42356.KD5.1 (5er Set) 42356.KD10.1 (10er Set)		●	●			●		58 CHF	214 CHF	405 CHF
Senkrechte Magnetdichtungen 180° für 6 mm Glas 	2000	42356.KD.2000 (Paar) 42356.KD5.2000 (5er Set) 42356.KD10.2000 (10er Set)		●	●	●		●		106 CHF	480 CHF	902 CHF
Senkrechte Magnetdichtungen 90° für 6 mm Glas 	2000	52352.KD (Paar) 52352.KD5 (5er Set) 52352.KD10 (10er Set)			●					106 CHF	480 CHF	902 CHF
Senkrechte Magnetdichtungen 135° für 8 mm Glas 	2000	52352.KD.135 (Paar) 52352.KD5.135 (5er Set) 52352.KD10.135 (10er Set)			●					106 CHF	480 CHF	902 CHF
Senkrechte Magnetdichtungen 180° für 8 mm Glas 	2000	52356.KD (Paar) 52356.KD5 (5er Set) 52356.KD10 (10er Set)			●			●		106 CHF	480 CHF	902 CHF
Waagerechte Magnetdichtung für 6 mm Glas 	500	82010.KD.1000 (1 Set = 4 Stück) Schwarz: 82010.6KD.1000 (1 Set = 4 Stück)	●							130 CHF	-	-
Senkrechte Magnetdichtungen 180° für 6 mm Glas 	2000	82014.KD.1 (1 St.) 82014.KD5.1 (5er Set) 82014.KD10.1 (10er Set) Schwarz: 82014.6KD.1 (1 St.) 82014.6KD5.1 (5er Set) 82014.6KD10.1 (10er Set)	●							60 CHF	266 CHF	509 CHF
		82014.KD.2 (Paar) 82014.KD5.2 (5er Set) 82014.KD10.2 (10er Set) Schwarz: 82014.6KD.2 (1 Paar) 82014.6KD5.2 (5er Set) 82014.6KD10.2 (10er Set)	●								109 CHF	486 CHF

SONDERPROFILE

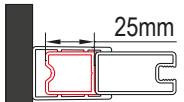
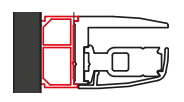
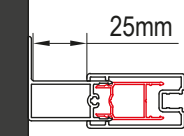
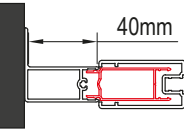
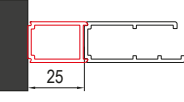
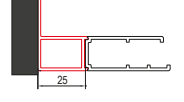
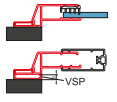
Beschreibung	Basis	Farbe	Höhe	Serie							Preis pro Stück	
				DIVERA	CADURA	PUR	SOLINO	AMALIA	TOP-LINE S	EASY		
Stapelprofil zur Verbreiterung einer Seitenwand zur Wand hin um 25 mm SOLT1, SOLT2 	ACA1	01=Silber matt 04=Weiss 06=Schwarz matt 09=Weiss matt 12=Gold 13=Gold gebürstet 40=Silber poliert 50=Silber-Hochglanz	SM1 = Sondermass								105 CHF	
		.06.	1984 2000 SM1									
Profil zur Verbreiterung einer Tür oder einer Seitenwand zur Wand hin um 25 mm 	ACP1	.50.	2000 SM1			•					124 CHF	
Stapelprofil zur Verbreiterung einer Seitenwand oder Tür zur Wand hin bis zu 25 mm 	ACT1	.01.	1998 SM1							•	98 CHF	
		.04.	1998 SM1								•	98 CHF
		.06.	1998 SM1								•	98 CHF
		.50.	1998 SM1								•	98 CHF
												•
Stapelprofil zur Verbreiterung einer Seitenwand oder Tür zur Wand hin bis zu 40 mm 	ACT2	.01.	1998 SM1							•	98 CHF	
		.04.	1998 SM1								•	98 CHF
		.06.	1998 SM1								•	98 CHF
		.50.	1898 1998 SM1								•	98 CHF
												•
Verbreiterungsprofil 25 mm für Türen (ausser D22K und D22S3) und Seitenwände 	AD221	.06.	2000 SM1	•						•	115 CHF	
		.13.	2000 SM1	•							•	115 CHF
		.50.	2000 SM1	•							•	115 CHF
												•
Erweiterungsprofil 25 mm für Türen D22K und D22S3 	AD222	.06.	2000 SM1	•							151 CHF	
		.50.	2000 SM1	•								151 CHF
Profil zur seitlichen Montage der Tür oder Seitenwand (VSP-Profil ist nicht im Set enthalten, es muss separat bestellt werden) 	D22EP	.06.	2000 SM1	•							162 CHF	
		.50.	2000 SM1	•								162 CHF

Bruttopreise ohne gesetzliche MwSt. Masse in mm. Alle technischen Änderungen vorbehalten. Eine Sonderanfertigung in Ausführung und/oder Mass kann nicht zurückgenommen werden..

SONDERPROFILE

Beschreibung	Basis	Farbe	Höhe	Serie							Preis pro Stück	
				DIVERA	CADURA	PUR	SOLINO	AMALIA	TOP-LINE S	EASY		
Set mit 2 Profilen zur Verbindung von Türen oder Seitenwänden mit der Wand im Winkel von 0° bis 180°	D22WT1	01=Silber matt 04=Weiss 06=Schwarz matt 09=Weiss matt 12=Gold 13=Gold gebürstet 40=Silber poliert 50=Silber-Hochglanz	2000								162 CHF	
		Referenz	SM1 = Sondermass									
Set aus 3 Profilen zur Verbindung von Türen und Seitenwand im Winkel von 90° bis 180°	D22WT2		2000								162 CHF	
			SM1									
Verbreiterungsprofil 24 mm (nur für die Pendeltür)	ECA		2000								162 CHF	
			SM1									
		.06.	1997		•						156 CHF	
		.09.	1997		•						156 CHF	
		.50.	1997		•	•					156 CHF	
Profil zur Befestigung einer Seitenwand im Winkel 90° (inkl. 1 Verbreiterungsprofil VSP)	EP1		2000						•		156 CHF	
			SM1						•			
Wandprofil zur Montage einer Duschabtrennung in Standardmassen auf einem Fliesenboden	EPB		1984							•	149 CHF	
		.06.	2000							•	149 CHF	
			SM1								•	
		.50.	1984								•	149 CHF
Profil zur Befestigung der Tür mit der Scharnierseite an der Wand (mit VSP-Erweiterungsprofil)	EPE		2000							•	149 CHF	
			SM1							•		
		.09.	2000							•	149 CHF	
			SM1							•		
		.13.	2000							•	149 CHF	
Verbindungsprofil zur Befestigung der Tür oder Seitenwand an einer Wand (VSP-Profil nicht im Lieferumfang enthalten, muss separat bestellt werden)	EPT		2000							•	149 CHF	
			SM1							•		
		.04.	1998							•	149 CHF	
			SM1							•		
Profil zur Befestigung eines Wandwinkels im Winkel von 0° bis 90°	WPB1		1998							•	149 CHF	
		.01.	SM1							•		
			1998							•	149 CHF	
		.50.	SM1							•		
			2000								149 CHF	
		.50.	SM1								149 CHF	

SONDERPROFILE

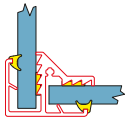
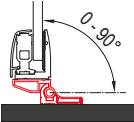
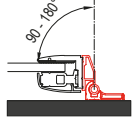
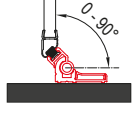
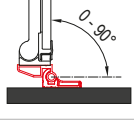
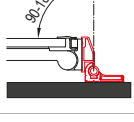
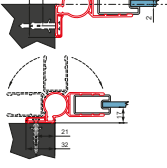
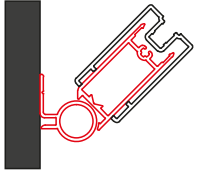
Beschreibung	Referenz	Farbe	Höhe	Serie							Preis pro Stück	
				DIVERA	CADURA	PUR	SOLINO	AMALIA	TOP-LINE S	EASY		
Verbindungsprofil WPE für L-Montage (Kombination 2x STR4P) 	WPE	.06.	2000							•	149 CHF	
			SM1								•	
		.09.	2000								•	149 CHF
			SM1								•	
		.13.	2000								•	149 CHF
		.50.	2000							•	149 CHF	
			SM1							•		
Profil zur Befestigung einer Seitenwand im Winkel von 0° bis 90° 	WPF1	.50.	2000			•					149 CHF	
			SM1			•						
Profil zur Befestigung einer Seitenwand im Winkel von 90° bis 180° 	WPF2	.50.	2000			•					149 CHF	
			SM1			•						
Magnetprofil verstellbar im Winkel von 0° bis 90° 	WPM1	.50.	2000			•					149 CHF	
			SM1			•						
Profil zur Befestigung einer Tür im Winkel von 0° bis 90° 	WPT1	.50.	2000			•					149 CHF	
			SM1			•						
Profil zur Befestigung einer Tür im Winkel von 90° bis 180° 	WPT2	.50.	2000			•					149 CHF	
			SM1			•						
Profil zur seitlichen Befestigung einer Seitenwand oder Tür im Winkel 	WTS1	.06.	1984				•				149 CHF	
			2000				•					
			SM1				•					
		.50.	1984				•				149 CHF	
			2000				•					
			SM1				•					
Profil zur Befestigung einer Seitenwand oder Tür im Winkel von 0° bis 90° 	WTT3	.01.	1998							•	149 CHF	
			SM1								•	
		.04.	1998								•	149 CHF
			SM1								•	
		.50.	1998							•	149 CHF	
			SM1							•		

Bruttopreise ohne gesetzliche MwSt. Masse in mm. Alle technischen Änderungen vorbehalten. Eine Sonderanfertigung in Ausführung und/oder Mass kann nicht zurückgenommen werden..

SONDERPROFILE

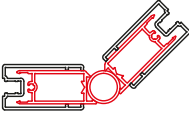
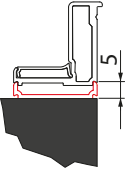
Beschreibung	Referenz	Farbe	Höhe	Serie							Preis pro Stück		
				DIVERA	CADURA	PUR	SOLINO	AMALIA	TOP-LINE S	EASY			
Profil zur Befestigung einer Seitenwand mit einer Tür im Winkel von 90° bis 180° 	WTT4	01=Silber matt 04=Weiss 06=Schwarz matt 09=Weiss matt 12=Gold 13=Gold gebürstet 40=Silber poliert 50=Silber-Hochglanz	1998							•	149 CHF		
			SM1								•		
			1998								•	149 CHF	
			SM1								•		
			1998								•	149 CHF	
			SM1								•		
Verbreiterungsprofil (zur Kombination mit Sonderprofilen EP1, EPE, EPB, EPT, D22EP). Bis zu 2 weitere Verbreiterungsprofile VSP können bei den aufgeführten Sonderprofilen ergänzt werden 	VSP	01=Silber matt 04=Weiss 06=Schwarz matt 09=Weiss matt 12=Gold 13=Gold gebürstet 40=Silber poliert 50=Silber-Hochglanz	1998							•	96 CHF		
			SM1								•		
			1998								•	96 CHF	
			SM1								•		
			1984					•				96 CHF	
			1998								•	96 CHF	
			SM1								•		
			1984						•			96 CHF	
			1998									•	96 CHF
			2000						•	•		•	96 CHF
SM1						•	•		•				

INSTALLATIONS-SET / SCHWALLELEISTE

Beschreibung	Referenz	Farbe	Länge (mm)	Serie							Preis pro Stück
				DIVERA	CADURA	PUR	SOLINO	AMALIA	TOP-LINE S	EASY	
Installations-Set Verschluss Tür in Nische	V.SOL	.06	1984				●				67 CHF
		.50									
	V.SOL.SM1	.06	SM1				●				75 CHF
		.50									
Installations-Set: Nischentür, Öffnung nach innen und aussen	V2.SOL	.06	1984				●				130 CHF
		.50									
	V2.SOL.SM1	.06	SM1				●				130 CHF
		.50									
Installations-Set: Tür+Seitenwand; Öffnung nach innen und aussen	V3.SOL		1984				●				85 CHF
Installations-Set Verschluss Tür in Nische; Öffnung nach innen und aussen	V2.D35	.06	2000					●			210 CHF
		.13									
	V2.D35.SM1	.06	SM1					●			250 CHF
		.13									
	V2.CA	.50	2000		●						210 CHF
		.06									
Installations-Set: Tür in Nische; Öffnung nach innen und aussen	V2.CA.SM1	.09	SM1		●						250 CHF
		.12									
	V2.CA.SM1	.50	SM1		●						250 CHF
		.06									
Schwalleiste für optimale Dichtigkeit	S.SOL	.06	1000				●				45 CHF
		.50									
			Radius								
Schwalleiste für optimale Dichtigkeit (für Runddusche)	S.SOR50	.06	500				●				60 CHF
			550				●				
			500				●				
		.50	550				●				60 CHF
Schwalleiste für optimale Dichtigkeit für DIVERA Runddusche mit Pendeltür	S.D22ERB55	.06	550	●							60 CHF
		.50	550	●							60 CHF
Schwalleiste für optimale Dichtigkeit für DIVERA Runddusche mit Schiebetür	S.D22SRB55	.06	550	●							60 CHF
		.50	550	●							60 CHF

ALLGEMEINE GESCHÄFTSBEDINGUNGEN

1. Geltung

Für alle Geschäfte im Verkehr mit Unternehmern mit Ihnen als Besteller, auch für zukünftige Geschäfte, gelten ausschließlich unsere nachstehenden Liefer – und Zahlungsbedingungen. Ihre Bedingungen erkennen wir nicht an, auch dann nicht, wenn wir ihnen nicht ausdrücklich widersprochen haben. Abweichungen von unseren Bedingungen und besondere Abreden bedürfen zu ihrer Wirksamkeit stets unserer schriftlichen Bestätigung.

2. Vertragsabschluss

Unsere Angebote sind stets freibleibend. Ein Vertrag kommt erst durch unsere schriftliche Auftragsbestätigung oder die Ausführung des Auftrages zustande.

3. Umfang der Lieferung, Lieferfristen

- 3.1. Unsere Auftragsbestätigung fixiert endgültig den Umfang der Lieferung. Durch den Besteller gewünschte Nachträge oder Änderungen bedürfen unserer schriftlichen Bestätigung.
- 3.2. Sofern eine Lieferfrist durch uns angegeben oder akzeptiert wird, beginnt diese mit der schriftlichen Auftragsbestätigung durch uns, jedoch nicht bevor sämtliche Einzelheiten der Ausführung zwischen den Parteien klargestellt und beide Teile über alle Bedingungen des Vertrages einig sind.
- 3.3. Die Einhaltung der Lieferfristen setzt die rechtzeitige Erfüllung der Vertragspflichten des Bestellers, insbesondere der Zahlungsbedingungen voraus. Werden diese Voraussetzungen nicht rechtzeitig erfüllt, so verlängert sich die Lieferfrist angemessen. Die Einrede des nicht erfüllten Vertrages bleibt vorbehalten.
- 3.4. Eine angemessene Fristverlängerung tritt auch ein, wenn die Nichteinhaltung der Frist nachweislich auf Mobilmachung, Krieg, Aufruhr, Streik, Aussperrung oder den Eintritt unvorhergesehener Hindernisse, die außerhalb unseres Willens liegen, zurückzuführen sind, und zwar auch dann, wenn sie während eines Lieferverzuges eintreten. Das gleiche gilt, wenn behördliche Genehmigungen oder sonstige für die Ausführung des Auftrags erforderliche Genehmigungen, z.B. Ein – oder Ausfuhrgenehmigungen, oder Angaben des Bestellers nicht rechtzeitig eingehen. Gleiches gilt bei nachträglicher Änderung des Auftrags durch den Besteller.
- 3.5. Nur ausdrücklich von uns schriftlich als verbindlich bestätigte Lieferzeiten und -fristen sind bindend.
- 3.6. Wir sind zu Teilleistungen berechtigt.
- 3.7. Geraten wir durch eigenes Verschulden mit der Lieferung in Verzug, so kann der Besteller, wenn er nachweist, dass ihm aus der Verspätung Schaden entstanden ist, eine Entschädigung von höchstens 0,5% vom Wert unserer rückständigen Lieferung bzw. Leistung für jede volle Woche des Verzugs, höchstens aber insgesamt 5% des rückständigen Lieferwertes verlangen. Anderweitige oder weitergehende Entschädigungsansprüche sind in allen Fällen verspäteter Lieferung oder Leistung, auch nach Ablauf einer uns etwa gesetzten Nachfrist, ausgeschlossen, es sei denn, unser Verzug beruht auf Vorsatz oder grober Fahrlässigkeit. Das Recht des Bestellers zum Rücktritt bleibt unberührt, steht ihm aber erst nach fruchtlosem Ablauf einer uns gesetzten Nachfrist zu, die mindestens 15 Werktage betragen muss.

4. Versand, Verpackung und Gefahrübergang

- 4.1. Der Versand erfolgt innerhalb der Schweiz frei Haus.
- 4.2. Die Gefahr geht auf den Besteller über, sobald die Ware am, durch den Besteller bestimmten, Lieferort abgeladen wurde.
- 4.3. Transportweg und -art werden von uns bestimmt. Sofern vom Besteller gewünscht, werden wir die Lieferung durch eine Transportversicherung abdecken; die insoweit anfallenden Kosten trägt der Besteller.
- 4.4. Verzögert sich der Versand durch Verschulden des Bestellers, so geht die Gefahr bereits vom Tag der Versandbereitschaft an auf den Besteller über.
- 4.5. Die Ware reist auf Gefahr und Kosten des Bestellers, wenn der Besteller uns die Ware aufgrund einer unberechtigten Reklamation zusendet.

5. Preise und Zahlungsbedingungen

- 5.1. Vorrangig gelten die von uns bestätigten, hilfsweise die angebotenen Preise, mangels Angebots und Bestätigung die jeweils gültigen Listenpreise. Die Preise verstehen sich ausschließlich Verpackung und Transport ab Werk, zuzüglich der jeweiligen gesetzlichen Umsatzsteuer.
- 5.2. Teillieferungen werden bei Auslieferung getrennt berechnet.
- 5.3. Unsere Rechnungen sind innerhalb von 10 Tagen nach Rechnungsdatum mit 2 % Skonto, spätestens innerhalb 30 Tagen nach Rechnungsdatum bar ohne jeden Abzug fällig und zahlbar, sofern keine abweichende, schriftlich durch uns bestätigte Vereinbarung getroffen wird. Skonto gewähren wir nur, wenn der Besteller im Zeitpunkt der Zahlung nicht mit anderen Forderungen aus der Geschäftsverbindung mit uns in Verzug oder Rückstand ist.
- 5.4. Wechsel nehmen wir nur nach gesonderter Vereinbarung zahlungshalber an. Bei Scheck und Wechsel gilt erst die endgültige Einlösung als Erfüllung. Die Kosten der Einziehung, Bankzinsen und –spesen hat der Besteller zu tragen.
- 5.5. Der Besteller kann nur mit solchen Forderungen aufrechnen, die unbestritten und rechtskräftig festgestellt sind. Außerdem ist der Besteller zur Ausübung eines Zurückbehaltungsrechts nur befugt, als sein Gegenanspruch auf demselben Vertragsverhältnis beruht.

6. Gewährleistung

- 6.1. Fehlmengen und Mängelrügen sind unverzüglich, spätestens jedoch innerhalb einer Woche nach Wareneingang beim Besteller, bei versteckten Mängeln unverzüglich nach der Entdeckung, schriftlich uns gegenüber anzuzeigen.
- 6.2. Gewähr leisten wir in der Weise, dass wir nach unserer Wahl die mangelhaften Teile oder Leistungen unentgeltlich nachbessern, neu liefern oder neu bearbeiten, was voraussetzt, dass uns die Möglichkeit gewährt wird, die reklamierten Teile einer Überprüfung zu unterziehen.
- 6.3. Waren Mängel an den von uns gelieferten bzw. bearbeiteten Sachen vor Montage durch den Besteller oder einem von diesem eingeschalteten Dritten erkennbar, tragen wir die Kosten der Demontage oder Montage nicht.
- 6.4. Sind wir zur Nacherfüllung unberechtigterweise nicht bereit oder nicht in der Lage oder schlägt die Nacherfüllung in sonstiger Weise fehl, so ist der Besteller nach seiner Wahl berechtigt, Minderung des Preises zu verlangen oder vom Vertrag zurückzutreten. Der Rücktritt ist ausgeschlossen, wenn eine Bauleistung Gegenstand der Mängelhaftung ist.
- 6.5. Die Gewährleistung erstreckt sich nicht auf natürliche Abnutzung. Eine Gewährleistung ist ferner ausgeschlossen bei Schäden, die nach Gefahrübergang infolge fehlerhafter oder nachlässiger Behandlung mit ungeeigneten Pflegemitteln, mutwilliger Beschädigung, mangelhafter Bauarbeiten, unsachgemäßer Montage und Lagerung sowie vergleichbarer sonstiger Ursachen ohne unser Verschulden entstehen.
- 6.6. Soweit nichts anderes vereinbart ist, gelten die DIN-Toleranzen (ohne erhöhte Anforderungen).
- 6.7. Über die vorstehenden Gewährleistungsansprüche hinausgehende Ansprüche des Bestellers sind ausgeschlossen, insbesondere Ansprüche auf Ersatz von Schäden, die nicht am Liefergegenstand selbst entstanden sind. Vorstehende Haftungsbeschränkung gilt nicht

in den Fällen des Vorsatzes und der groben Fahrlässigkeit. Bei Verletzung wesentlicher Vertragspflichten haften wir für jede Fahrlässigkeit, jedoch nur bis zur Höhe des vorhersehbaren Schadens. Die Haftung wegen schuldhafter Verletzung des Lebens, des Körpers oder der Gesundheit bleibt unberührt; ebenso die Haftung nach dem Produkthaftungsgesetz.

- 6.8. Der Haftungsausschluss in Ziffer 6.7. gilt auch, soweit der Besteller anstelle eines Anspruchs auf Ersatz des Schadens statt der Leistung Ersatz nutzloser Aufwendungen verlangt.

7. Haftung

- 7.1. Eine weitergehende Haftung auf Schadensersatz als in Ziffern 3.7 und 6.8. vorgesehen, ist ohne Rücksicht auf den Rechtsgrund des geltend gemachten Anspruchs ausgeschlossen. Die Haftungsbeschränkungen gelten insbesondere auch für Schadensersatzansprüche aus Verschulden bei Vertragsschluss, wegen sonstiger Pflichtverletzungen oder wegen deliktischer Ansprüche auf Ersatz von Sachschäden. Die Bestimmungen des Produkthaftungsgesetzes bleiben hiervon unberührt.
- 7.2. Der Haftungsausschluss in Ziffern 3.7., 6.8 und 7.1. dieser Liefer – und Zahlungsbedingungen gilt entsprechend für solche Ansprüche, die durch vor oder nach Vertragsabschluss liegende Beratungen, Auskünfte, Angaben in Druckschriften – insbesondere im Rahmen von Katalogpräsentationen – oder durch Verletzung vertraglicher Nebenpflichten entstanden sind.
- 7.3. Soweit unsere Haftung ausgeschlossen oder beschränkt ist, gilt dies auch für die persönliche Haftung unserer Angestellten, Arbeitnehmer, Mitarbeiter, Vertreter und Erfüllungsgehilfen.
- 7.4. Wir haften nicht für bei uns lagerndes Material des Bestellers, Vorsatz und grobe Fahrlässigkeit ausgenommen. Wir sind nicht verpflichtet, solches Material gegen Diebstahl, Feuer oder andere wertmindernde Ereignisse zu versichern.

8. Entwicklung und Werkzeuge

Der Besteller erwirbt mit seiner Zahlung keine Rechte auf Erfindungen, Schutzrechte im weitesten Sinne, Einrichtungen und/oder Werkzeuge, die sich aus der Ausführung des jeweiligen Auftrags ergeben. Alle konstruktiven Ideen bleiben unser geistiges Eigentum.

9. Eigentumsvorbehalt

- 9.1. Wir behalten uns das Eigentum an allen von uns gelieferten Gegenständen bis zur vollständigen Bezahlung sämtlicher aus der Geschäftsverbindung mit dem Besteller entstandenen, auch künftigen Forderungen, einschließlich aller Nebenforderungen und bis zur vorbehaltlosen Einlösung von Wechseln und Schecks vor.
- 9.2. Bei Saldoziehung dient der Eigentumsvorbehalt zur Sicherung unserer jeweiligen Forderung aus dem Saldo (Kontokorrentvorbehalt).
- 9.3. Der Besteller darf die Vorbehaltsware ausschließlich im ordnungsgemäßen Geschäftsgang veräußern; die Vorbehaltsware darf nicht verpfändet oder zur Sicherung übereignet werden. Der Besteller darf nicht über die Vorbehaltsware verfügen, wenn zwischen ihm und seinem Kunden hinsichtlich der Forderungen aus der Lieferung ein Abtretungsausschluss vereinbart ist.
- 9.4. Der Besteller tritt die aus der Weiterveräußerung der Vorbehaltsware entstehenden Forderungen in Höhe des Rechnungswertes für die jeweils unter Eigentumsvorbehalt gelieferten Waren einschließlich des hierauf entfallenden Geschäftsgewinns und der Umsatzsteuer mit allen Nebenansprüchen, insbesondere jeglichen Herausgabeansprüchen aufgrund eigenen Eigentumsvorbehalts schon jetzt an uns ab. Weiter tritt der Besteller schon jetzt etwaige Ersatzansprüche gegen Dritte wegen Verlusts oder Beschädigung der Ware an uns ab.
- 9.5. Wurde die von uns gelieferte Ware umgearbeitet, verarbeitet oder eingebaut, gilt die Forderung des Bestellers an den Dritten in der Höhe, die nach Rechnungsendbeträgen anteilmäßig den von uns gelieferten Materialien entspricht, als abgetreten.
- 9.6. Der Besteller ist verpflichtet, die Vorbehaltsware auf seine Kosten zu unseren Gunsten ausreichend gegen jeden Verlust und jede Beschädigung zu versichern. Der Besteller tritt alle sich hieraus ergebenden Versicherungsansprüche hinsichtlich der Vorbehaltsware schon jetzt an uns ab.
- 9.7. Wir nehmen die sich aus den vorstehenden Ziffern 9.1. bis 9.6. ergebenden Abtretungen an.
- 9.8. Der Besteller ist ermächtigt, die vorgenannten, an uns abgetretenen Forderungen solange für uns einzuziehen, wie er seinen Zahlungsverpflichtungen uns gegenüber ordnungsgemäß nachkommt.
- 9.9. Bei vertragswidrigem Verhalten des Bestellers, insbesondere infolge Zahlungsverzugs sowie bei Zahlungsunfähigkeit, Einleitung des Insolvenzverfahrens oder Liquidation des Bestellers, sind wir berechtigt, die Ermächtigung zum Einzug der abgetretenen Forderungen zu widerrufen sowie die Vorbehaltsware auf Kosten des Bestellers zurückzunehmen. In der Zurücknahme der Kaufsache durch uns liegt ein Rücktritt vom Vertrag. Wir sind berechtigt, auf die zurückgenommenen Waren ohne Nachweis Abschläge bis zu 20% des Rechnungsbetrages vorzunehmen; der Nachweis keiner oder nur einer wesentlich geringeren Wertminderung steht dem Besteller frei. Die Geltendmachung eines eventuell höheren Schadens durch uns ist hierdurch nicht ausgeschlossen.
- 9.10. Der Besteller ist verpflichtet, uns sofort zu benachrichtigen, wenn die Vorbehaltsware für Dritte gepfändet oder sonstige Rechte an ihr geltend gemacht werden. Der Besteller hat uns zur Wahrung unserer Rechte erforderliche Auskünfte zu erteilen und Unterlagen zu überlassen. Sämtliche Interventionskosten trägt der Besteller.
- 9.11. Wir werden auf Verlangen des Bestellers die für uns bestehenden Sicherheiten nach unserer Wahl insoweit freigeben, als deren Summe unsere zu sichernde Forderung aus der Geschäftsverbindung mit dem Besteller um mehr als 20% übersteigt.

10. Kreditprüfung

Wird uns nach Entgegennahme des Auftrags bzw. nach Abschluss des Vertrages oder nach Lieferung der Ware bekannt, dass der Besteller nicht kreditwürdig ist (z.B. durch Scheck – oder Wechselprotest), so sind wir zum Rücktritt vom Vertrag und zum Verlangen sofortiger Bezahlung gelieferter und Vorauszahlung für noch zu liefernde Ware einschließlich Barabdeckung etwaiger gezogener Wechsel mit sofortiger Fälligkeit berechtigt.

11. Gerichtsstand, anwendbares Recht

- 11.1. Gerichtsstand bei allen aus dem Vertragsverhältnis mittelbar oder unmittelbar sich ergebenden Streitigkeiten ist das für unseren Sitz in der Schweiz zuständige Gericht. Dasselbe gilt, wenn der Besteller keinen eigenen Gerichtsstand in Deutschland hat oder Wohnsitz oder gewöhnlicher Aufenthalt im Zeitpunkt der Klageerhebung nicht bekannt sind. Wir sind jedoch auch berechtigt, am allgemeinen Gerichtsstand des Bestellers zu klagen.
- 11.2. Das Vertragsverhältnis unterliegt dem Recht der Schweizerischen Eidgenossenschaft (OR).

Ihre Kontakte

Für Bestellungen kontaktieren Sie uns bitte unter info.bathrooms.ch@ronalgroup.com oder **+41 62 389 01 40**



Verkaufsaussendienst

Marcel Keller

Verkaufsleiter Schweiz
Gebiet ①
Tel.: +41 79 632 75 39
marcel.keller@ronalgroup.com

Michel Saner

Gebietsverkaufsleiter
Gebiet ②
Tel.: +41 79 126 78 33
michel.saner@ronalgroup.com

Natthaphon Brändle

Gebietsverkaufsleiter
Gebiet ③
Tel.: +41 79 539 43 60
natthaphon.braendle@ronalgroup.com

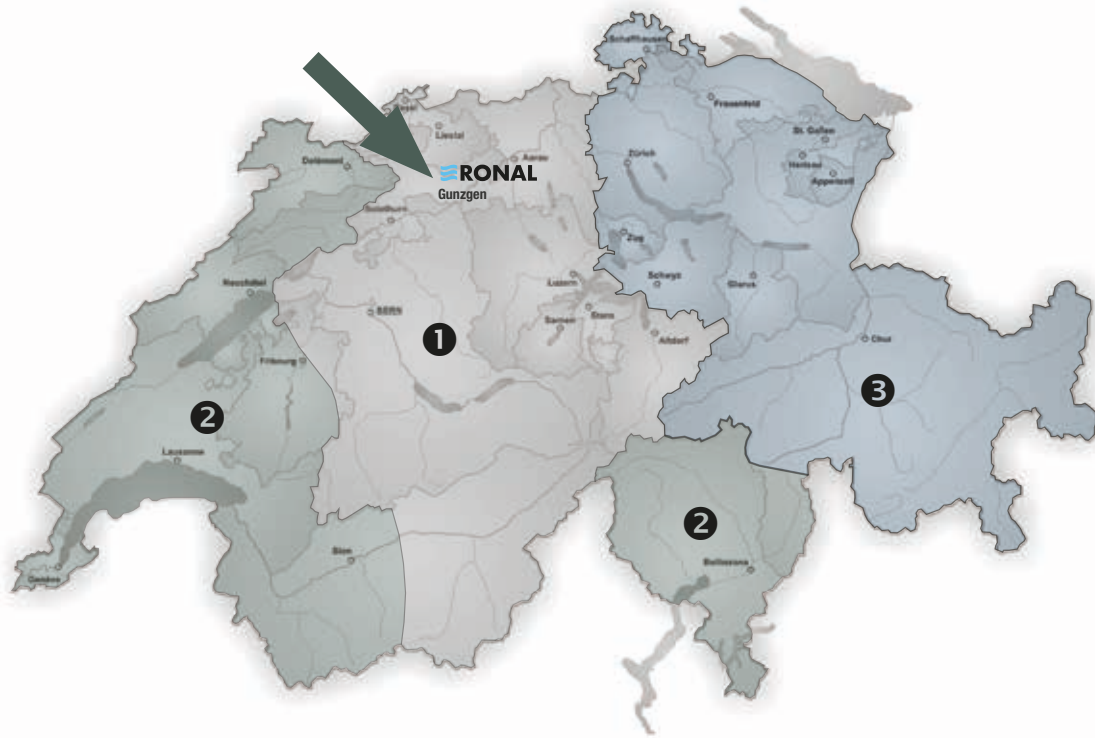

Verkaufsinendienst & Kundendienst

Isabella Eleuterio

Leiterin Verkaufsinendienst & Kundendienst
Tel.: +41 62 389 0 734
isabella.eleuterio@ronalgroup.com

Sarah Kropf

Verkaufsinendienst & Marketing
Tel.: +41 62 389 0 130
sarah.kropf@ronalgroup.com

Nunzio Krummacher

Technischer Verkaufsinendienst & Kundendienst
Tel.: +41 62 389 0 142
nunzio.krummacher@ronalgroup.com

Juan Pulido

Technischer Verkaufsinendienst
Tel.: +41 62 389 0 313
juan.pulido@ronalgroup.com

Servicetechniker

Robert Fayet

Servicetechniker Gebiet West
Tel.: +41 79 273 57 63

Oliver Zaraq

Servicetechniker Gebiet Mitte
Tel.: +41 79 458 16 40

Vladimir Kukic

Servicetechniker Gebiet Ost
Tel.: +41 79 539 43 46

Gläser und Profile

ESG Glas



07 - Klar



08 - Parsol Bronze



20 - Parsol Grau

ESG Dekorglas



22 - Durlux 200 Hell



30 - Master Carré



85 - Lina

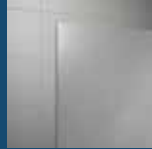

87 - Screen

ESG Glas Chromdekor



61 - Lines



62 - Tree



67 - Vertical Lines

ESG Glas Keramik



82 - Japan



88 - Lines

ESG Glas Siebdruck



49 - Satin Siebdruck

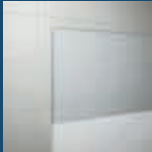

51 - Horizontaler Sichtschutz

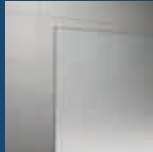

68 - Shade

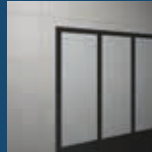

69 - Loft 69 (Schwarz matt)

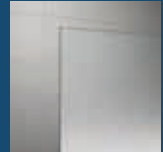

81 - Brume

ESG Glas Covering - Schwarz oder Weiss



69 - Loft 69 (Weiss matt)



72 - Loft 72

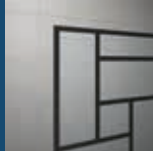

73 - Loft 73



75 - Loft 75



76 - Loft 76

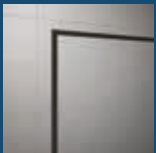

79 - Loft 79

Ausführungen der Profile

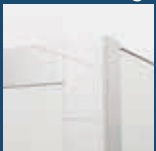

10 - Chrom



01 - Silber matt

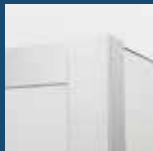

40 - Silber poliert



50 - Silber-Hochglanz



04 - Weiss

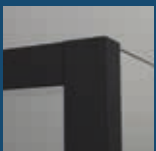

06 - Schwarz matt (Black Line)



09 - Weiss matt (White Line)

























12 - Gold (Gold Line)



13 - Gold gebürstet

Erklärung der Piktogramme

Duschabtrennungen

 SAFETY GLASS 8 MM	ESG Glasstärke in mm	 AQUA PERLE	Aquaperle Beschichtung standardmässig		Abklappbare Schiebetür
 STAND. 2000 MM	Standardhöhe in mm		Tür / Seitenwand beidseitig verwendbar		Breite, komfortable Einstiegsbereiche
 MAX. 1400 MM	Maximale Breite Seitenwand in mm	 550 MM	Angabe des Radius bei Rundduschen		Soft open/close Funktion
	Schräge / Ausschnitt		Leicht zugänglich für Personen mit eingeschränkter Mobilität		Kollektion Black Line (06)
 PUR max	Serie PUR : Sonderhöhe bis 2200 mm bei manchen Modellen		Anzahl lieferbarer Glas-Varianten		Kollektion White Line (09)
	Pflegekomfort : innenbüdige Scharniere mit Hebe-Senk Mechanik	 STAND. 1984 MM	Standardhöhe Seitenwand in mm		Kollektion Gold Line (12)
 MODUL'R	Komplettkabine		Sondermasse		Kollektion Gold Brushed (13)
 MAX. 1400 MM	Maximale Breite in mm		Produkt Qualität nach EU Norm EN 14428:2008+A1		

Duschwannen | Badewannen | Duschpaneele

 CE EN 14527:2006	Norm EN 14527:2006		Hoher Nutzungs-komfort		Widerstand Abriebfestigkeit
	Antibakteriell		Stoss- & Kratzfestigkeit		Beständigkeit gegen Temperatur-wechsel
	PN 18 - Klasse B Hohe Haftkraft		Beständigkeit gegen chemische Stoffe		Einfaches staubfreies Schneiden
	Akustische Isolierung		Widerstand Helligkeit		Leichte Reinigung
	Anzahl lieferbarer Farbvarianten		Geringes Gewicht		Freistehende Wanne
 WALL	Wand-angebundene Wanne	 CORNER	Eckwanne		



The art of modern bathrooms.

RONAL Bathrooms Schweiz AG

Mittelgäustrasse 81 | CH - 4617 Gunzgen

+41(0) 62 389 01 40 | info.bathrooms.ch@ronalgroup.com

www.ronalbathrooms.com